

Robot[®]

Roomba[®]
s Series

Návod k obsluze
Felhasználói kézikönyv
Ghidul utilizatorului
Инструкция за експлоатация
Kullanıcı Kılavuzu
Οδηγίες χρήσης

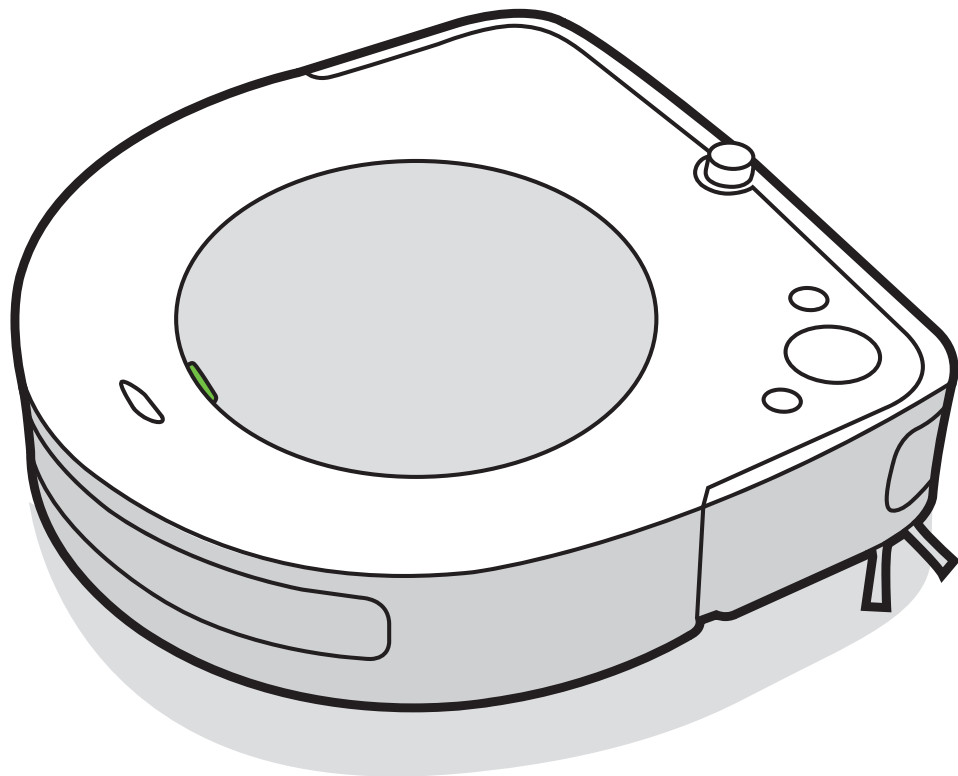

Série s

iRobot®

Roomba®

Robotický vysavač

CZ

Návod k obsluze

Bezpečnostní informace

Důležité bezpečnostní informace

Tento návod k obsluze obsahuje informace pro regulační model(y): RVA-Y1, ADC-N1

TYTO POKYNY K POUŽITÍ SI USCHOVEJTE

⚠ VAROVÁNÍ: Při používání elektrického spotřebiče byste vždy měli dbát základních pokynů včetně následujících:

PŘEČTĚTE SI VEŠKERÉ POKYNY

⚠ VAROVÁNÍ: Abyste snížili riziko zranění osob nebo poškození majetku, přečtěte si a při nastavování, používání a údržbě robota dodržujte následující bezpečnostní pokyny.

Děti starší 8 let a osoby se sníženými fyzickými, smyslovými či mentálními schopnostmi či s nedostatečnými zkušenostmi či znalostmi mohou tento spotřebič používat pouze pod dohledem nebo po poučení o bezpečném používání spotřebiče a pokud si jsou vědomy příslušných rizik. S přístrojem si nesmí hrát děti. Čištění a uživatelskou údržbu nesmí provádět děti bez dozoru.

⚠ Toto je výstražný bezpečnostní symbol. Varuje vás před potenciálním rizikem fyzického poranění. Řiďte se všemi bezpečnostními zprávami, které po tomto symbolu následují, abyste se vyhnuli možnému poranění nebo smrti.

⚡ Riziko úrazu elektrickým proudem

☐ Zařízení třídy II

⚡ Jmenovitý výkon, stejnosměrný proud

📖 Přečtěte si uživatelskou příručku.

♻ Obecný symbol pro recyklaci

🔥 Nebezpečí požáru

🏠 Pouze pro použití uvnitř budov

⚡ Jmenovitý příkon, stejnosměrný proud

🚫 Udržujte mimo dosah dětí

BFP Ochrana před zpětným prouděním elektriny

⚡ Jmenovitý příkon, střídavý proud

VAROVÁNÍ: Označuje nebezpečnou situaci, která může, pokud se jí nevyhnete, mít za následek smrt nebo vážné zranění.

POZOR: Označuje nebezpečnou situaci, která může, pokud se jí nevyhnete, mít za následek drobné nebo střední zranění.

UPOZORNĚNÍ: Označuje nebezpečnou situaci, která může, pokud se jí nevyhnete, mít za následek poškození majetku.

OBECNÉ



VAROVÁNÍ



- Tento robot není hračka. Malé děti a domácí zvířata musí být během provozu robota pod dohledem.
- Na robota ani zařízení pro odstraňování nečistot nesedejte ani nešlapejte.
- Nepoužívejte neautorizované nabíječky. Použití neautorizované nabíječky může způsobit přehřátí, kouření, vznícení nebo explozi baterie.
- Tento výrobek je dodáván s napájecím kabelem schváleným pro danou oblast a je navržen k zapojení pouze do standardní domácí zásuvky se střídavým proudem. Nepoužívejte žádný jiný napájecí kabel. Potřebujete-li kabel vyměnit, kontaktujte oddělení péče o zákazníky. Bude tak zaručeno, že vyberete napájecí kabel vhodný pro vaši zemi.
- Robota ani zařízení pro odstraňování nečistot neotevírejte, pokud k tomu nejste vyzváni. Neobsahují žádné součásti, které by uživatel mohl opravit. Servis přenechejte kvalifikovaným servisním technikům.
- Aby nedošlo k úrazu elektrickým proudem, používejte zařízení pouze na suchých místech ve vnitřních prostorách.
- Nedotýkejte se robota ani zařízení pro odstraňování nečistot mokřýma rukama.
- Výrobek skladujte a provozujte pouze v prostředích s pokojovou teplotou.
- Má-li uklízená místnost balkón, musíte pomoci fyzické zábrany zamezit vjezdu robota na balkón a zajistit tak bezpečný provoz.



ROBOT

POZOR



- Robota neprovozte v prostorách, kde jsou v podlaze odkryté elektrické zásuvky.
- Pokud robot přejeđe přes napájecí kabel a zachytí ho, může stáhnout připojený předmět a shodit jej ze stolu nebo police. Před použitím robota sklíďte předměty, jako je oblečení, volné papíry, provázky od žaluzií nebo záclon, napájecí kabely a všechny křehké předměty.
- Pamatujte, že se robot pohybuje sám od sebe. Při chůzi v prostoru, kde se robot pohybuje, buďte opatrní a nešlápněte na něj.
- Nepoužívejte robota k úklidu ostrých předmětů, skla ani čehokoliv, co hoří nebo se z toho kouří.

UPOZORNĚNÍ

- Tento robot je určen k použití pouze na suchých podlahách. Nepoužívejte robota k úklidu vylitých tekutých nečistot. Zabraňte namočení robota a zařízení pro odstraňování nečistot.
- Na robota nic nepokládejte.
- Zanedbání čistoty kontaktů nabíječky může způsobit nemožnost nabíjet baterii.
- Robot je samostatně pohyblivý se zařízením, odstraňte všechny vratké předměty a zamezte robotu v kontaktu s nábytkem, u kterého hrozí poškození během práce robota.

ZAŘÍZENÍ PRO AUTOMATICKÉ ODŠTRAŇOVÁNÍ NEČISTOT/ NABÍJECÍ STANICE HOME BASE



VAROVÁNÍ



- Před prováděním čištění nebo údržby odpojte zařízení pro odstraňování nečistot od elektrické sítě a odstraňte robota, snížíte tak riziko úrazu elektrickým proudem.
- Do zařízení nelijte žádné tekutiny a nenořte je do vody.
- Zařízení nepoužívejte venku ani na mokřém povrchu.

- Dohlédněte, aby si se zařízením nikdo nehrál. Obzvláštní dohled je třeba, pokud zařízení používají děti nebo se pohybují okolo.
- Zařízení používejte výhradně způsobem popsáním v příručce.
- Zařízení nepoužívejte s poškozeným kabelem nebo zástrčkou. Pokud zařízení nepracuje, jak má, spadlo na zem, bylo poškozeno, ponecháno venku nebo spadlo do vody, předejte je autorizovanému servisnímu středisku.
- Se zástrčkou nebo zařízením nikdy nemanipulujte, pokud máte mokré ruce.
- Do otvorů nevládejte žádné objekty. Pokud je nějaký otvor ucpaný, zařízení nepoužívejte. Chraňte před prachem, žmolky, chlupy a vším, co může omezit proud vzduchu.
- Pokud se chcete vyvarovat riziku neúmyslného resetování tepelné pojistky, tento přístroj nesmí být napájen z externího spínacího zařízení, například časovače, nebo připojen k obvodu, který je pravidelně vypínán a zapínán obslužným programem.

UPOZORNĚNÍ

- Přístroj nelze použít s žádným typem měniče napětí. Použitím měniče napětí okamžitě zaniká záruka.
- Pokud bydlíte v oblasti s častými bouřkami s blesky, doporučujeme používat doplňkovou přepěťovou ochranu. Při bouřce s blesky může přepěťová ochrana ochránit vaše zařízení pro odstraňování nečistot.
- Zařízení nepoužívejte bez vloženého sáčku na prach nebo filtrů.
- Pokud chcete zařízení na odstraňování nečistot správně udržovat, nevládejte dovnitř žádné objekty a čistěte je.
- Před čištěním nebo údržbou zařízení na odstraňování nečistot vždy odstraňte robota.

BATERIE



VAROVÁNÍ



- Baterii neotevírejte, nedržte, nezahřívajte nad 60 °C ani nezapalujte. Řiďte se pokyny výrobce.
- Baterii nezkratujte stykem kovových předmětů s kontakty baterie ani ji neponořujte do tekutiny. Baterie nevystavujte mechanickým nárazům.
- Pravidelně kontrolujte, zda baterie neteče nebo není poškozena. Nenabíjete baterie, které jsou poškozené nebo z nich vytéká elektrolyt, a dávejte pozor, aby se vám nedostal na pokožku nebo do očí. Pokud k tomu došlo, omyjte zasaženou oblast velkým množstvím vody a vyhledejte lékařskou pomoc. Vložte baterii do uzavřeného plastového sáčku a zrecyklujte ji nebo bezpečně zlikvidujte v souladu s místními předpisy na ochranu životního prostředí, případně ji odevzdejte k likvidaci autorizovanému servisnímu středisku společnosti iRobot.



POZOR



- Na používání baterií dětmi by měla dohlížet dospělá osoba. Při spolknutí článku nebo baterie okamžitě vyhledejte lékařskou pomoc.

UPOZORNĚNÍ

- Před recyklací nebo likvidací musíte z robota vyjmout baterie.
- Chcete-li dosáhnout nejlepších výsledků, používejte pouze lithium-iontovou baterii iRobot, která se dodává s robotem.
- V případě nutnosti výměny zakupte shodnou baterii iRobot nebo požádejte oddělení péče o zákazníky společnosti iRobot o doporučení vhodné alternativní baterie.
- Nepoužívejte baterie, které nelze dobít.
- Před dlouhodobým skladováním baterii vždy nabijte a vyjměte ji z robota i příslušenství.

O vašem robotickém vysavači Roomba®

CZ

Pohled shora

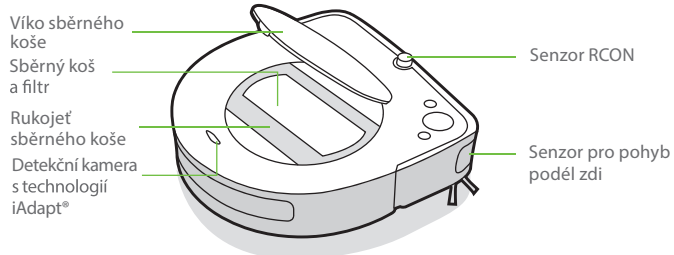

Tlačítka a kontrolky

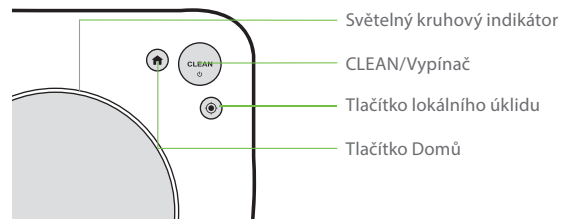

Pohled zdola

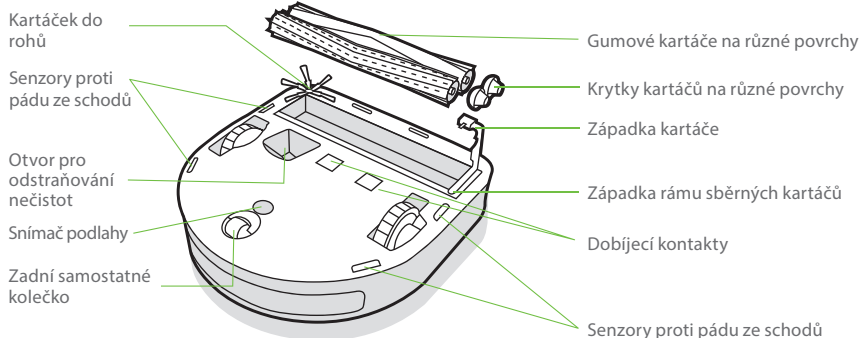

Používání robotického vysavače Roomba®

Umístění nabíjecí stanice

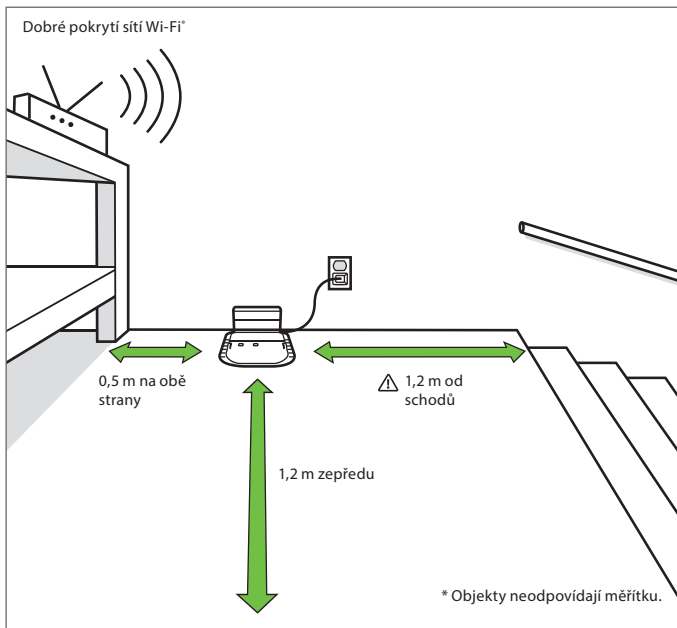

VAROVÁNÍ: Abyste zabránili riziku pádu robota ze schodů, ujistěte se, že se nabíjecí stanice nachází nejméně 1,2 metru od schodů.

Nabíjení

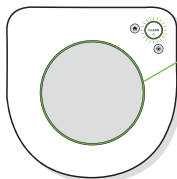

Světelný kruh při nabíjení

- Trvale svítí: plně nabitó.
- Bliká: probíhá nabíjení.
- Po 1 minutě se vypne pro úšetření energie.

- Umístěte robota do nabíjecí stanice, aby se aktivovala baterie.
- **Poznámka:** Robot se dodává částečně nabitý, ale před zahájením prvního úklidu jej doporučujeme nechat tři hodiny nabíjet v nabíjecí stanici.
- Pokud během nabíjení bliká text „CLEAN“, robot je uprostřed úklidu a po dobití automaticky pokračuje tam, kde skončil.
- Robot v nabíjecí stanici využívá malé množství elektrické energie. Když se robot nepoužívá, je možné ho uvést do režimu s ještě nižší spotřebou. Pokyny a další podrobnosti k tomuto úspornému režimu spánku naleznete v aplikaci iRobot HOME.
- Při delším uskladnění robota vypněte: vyjměte jej ze zařízení pro odstraňování nečistot a po dobu 10 sekund podržte tlačítko . Robota uskladněte na chladném, suchém místě.

Úklid

Chcete-li mít podlahu stále v dobrém stavu, robota používejte často.

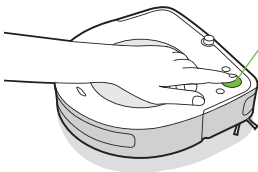

Stiskněte tlačítko CLEAN

- Klepnutím spustíte/pozastavíte/obnovíte úlohu.
- Podržením na 3 sekundy ukončíte úlohu a uspíte robota.
- Podržením na 10 sekund jej restartujete.

- Robot automaticky prozkoumá a uklidí vaši domácnost. Na konci úklidu nebo při potřebě dobítí se vrátí do nabíjecí stanice.
- Chcete-li robota poslat zpět do zařízení pro odstraňování nečistot, klepněte na možnost 🏠. Modrý světelný kruh znamená, že robot hledá zařízení pro odstraňování nečistot.
- Pokud robot narazí na obzvláště špinavou oblast, přepne se do režimu Dirt Detect™ a pohyby dopředu/zpět místo důkladněji vyčistí. Světelný kruhový indikátor bliká modře.
- Klepnutím na možnost 🟢 můžete lokálně uklidit označenou oblast. Robot začne danou oblast čistit pohyby po spirále do vzdálenosti zhruba metr od středu a pak se opět po spirále vrátí do výchozího bodu. Světelný kruhový indikátor svítí jako modrá spirála.
- **Funkce Imprint™ Link** - komunikace s robotickým mopem Braava jet m6

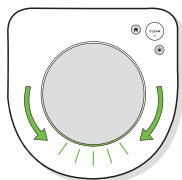

Když robot potřebuje vyprázdnit sběrný koš, světelný kruhový indikátor začne červeně blikat dokola směrem k zadní straně robota.

Diagnostika problémů

- Pokud nastane nějaký problém, robot vás upozorní přehráním zvukové výstrahy a světelný kruhový indikátor se rozsvítí červeně. Stisknutím tlačítka CLEAN zobrazíte podrobnosti. Další pomocná a instruktážní videa naleznete v aplikaci iRobot HOME.
- Po 90 minutách neaktivity zařízení pro odstraňování odpadu robot automaticky ukončí úklid.

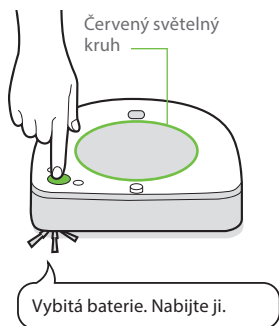

Lithium-iontová baterie

Chcete-li dosáhnout nejlepších výsledků, používejte pouze lithium-iontovou baterii iRobot, která se dodává s robotickým vysavačem Roomba®.



VAROVÁNÍ: Lithium-iontové baterie a výrobky, které obsahují lithium-iontové baterie, se řídí přísnými podmínkami pro přepravu. Potřebujete-li výrobek přepravit (včetně baterie) kvůli opravě, cestování nebo z jiných důvodů, **MUSÍTE** postupovat podle níže uvedených přepravních pokynů.

- Před odesláním JE NUTNÉ baterii přepnout do bezpečného přepravního režimu.
- Baterii přepnete odejmutím robota od zařízení pro odstraňování nečistot a přidržením tlačítka 🏠 po dobu 10 sekund. Všechny kontrolky zhasnou.
- Zabalte výrobek do původního balení.
- Posílejte ho pouze pozemní dopravou (ne letecky).
- Budete-li stále potřebovat pomoc, obraťte se na náš tým péče o zákazníky.

Péče a údržba

Pokyny pro péči o robota a jeho údržbu

Abyste zachovali maximální výkon robota, řiďte se postupy uvedenými na následujících stránkách.

V aplikaci iRobot HOME najdete další instruktážní videa. Všimnete, že robot zanechává část smetí na podlaze. Pokud si sběrný koš a vyčistíte filtr a sběrné kartáče.

Část	Frekvence údržby	Frekvence výměny*
Sběrný koš	Sběrný koš můžete mýt dle potřeby.	
Filtr	Čistěte po každých 10 uklízacích cyklech. Filtr není omyvatelný.	Každé 2 měsíce
Kartáček do rohů	Čistěte po 3 uklízacích cyklech.	Každé 3 měsíce
Senzory plného sběrného koše	Čistěte jednou za 2 týdny.	
Zadní samostatné kolečko	Čistěte po každých 10 uklízacích cyklech.	Každých 12 měsíců
Kartáče na různé povrchy	Čistěte po každých 3 uklízacích cyklech.	Každých 12 měsíců
Dobíjecí kontakty nabíjecí stanice Home Base	Čistěte jednou měsíčně. (vlhkým hadříkem nebo namočeným v lihu.	

*** Důležité:** Dojde-li k mechanickému poškození robota, v důsledku zanedbané pravidelné údržby nebo v důsledku použití neoriginálních dílů, nebude na toto poškození uznána záruka.

☰ Poznámka: Společnost iRobot vyrábí různé náhradní díly a sestavy. Pokud se domníváte, že potřebujete některý náhradní díl, požádejte o další informace oddělení péče o zákazníky společnosti iRobot nebo navštivte autorizovaného prodejce společnosti iRobot.

* Frekvence výměny se může různit. Díly vyměňte v případě viditelného opotřebení. **Používejte výhradně originální díly iRobot.**

Vyprazdňování sběrného koše

- 1 Stiskněte západku pro uvolnění sběrného koše a zdvihněte jej.

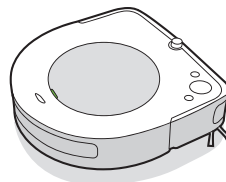

- 2 Uchopte sběrný koš za rukojeť a vytáhněte jej.

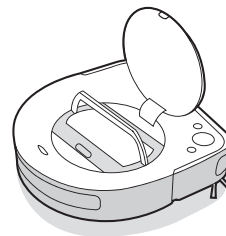

- 3 Stiskněte tlačítko pro uvolnění sběrného koše a vyprázdněte jej.

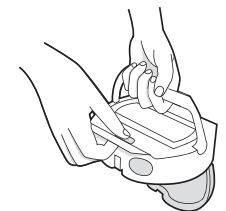

Čištění filtru

- 1 Otevřete dvířka filtru a vyjměte filtr zatáhnutím za poutko.

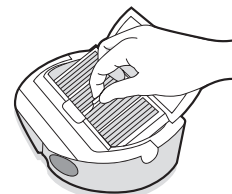

- 2 Oklepejte nečistoty poklepáním filtru o odpadkový koš. Pro důkladnější vyčištění filtru můžete použít klasický vysavač.



- 3 Vložte znovu filtr na místo a zavřete dvířka filtru.

*** Důležité:** Dvířka filtru nepůjdou zavřít, dokud nebude filtr správně vložen zpět. Filtr měňte po dvou měsících.

Čištění senzorů plného sběrného koše

- 1 Vyjměte a vyprázdněte sběrný koš.
- 2 Vnitřní senzory otřete čistým, suchým hadříkem.

Senzory plného sběrného koše

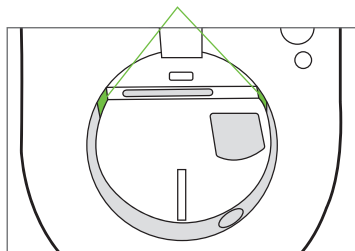

- 3 Vyjměte filtr a omyjte sběrný koš, případně sběrný koš opatrně očistěte tak, aby byly otvory senzorů čisté.

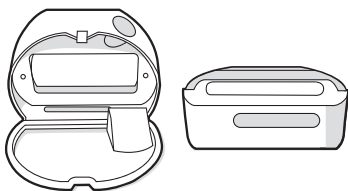

Mytí sběrného koše

*** Důležité:** Filtr nemyjte. Před mytím sběrného koše filtr odeberte.

- 1 Uvolněte sběrný koš, vyjměte filtr a otevřete dvířka koše.
- 2 Opláchněte sběrný koš teplou vodou.

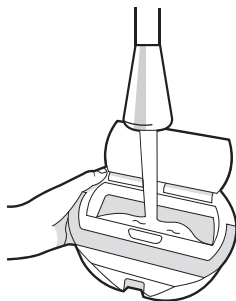

☰ Poznámka: Sběrný koš nelze mýt v myčce na nádobí.

- 3 Ujistěte se, že je sběrný koš zcela suchý. Filtr a sběrný koš poté vraťte zpět do robota.

Čištění kartáčku do rohů

- 1 Povolte malým šroubovákem šroub upínající kartáček do rohů.
- 2 Kartáč do rohů vytáhněte. Odstraňte chlupy a jiné nečistoty a vraťte kartáček na místo.

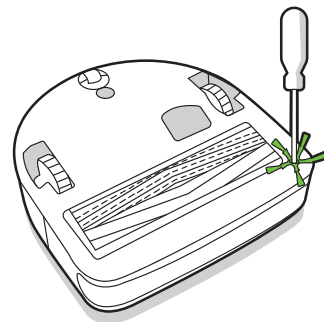

Čištění zadního kolečka

- 1 Silným zatáhnutím za modul zadního kolečka jej vyjměte z robota.
- 2 Silně přitlačte na kolečko a vyjměte je z nosiče (viz obrázek níže).
- 3 Vysuňte osičku z kolečka a všechny tři části důkladně očistěte.
- 4 Poté vraťte všechny části na místo. Kolečko musí zaklapnout zpět na své místo.

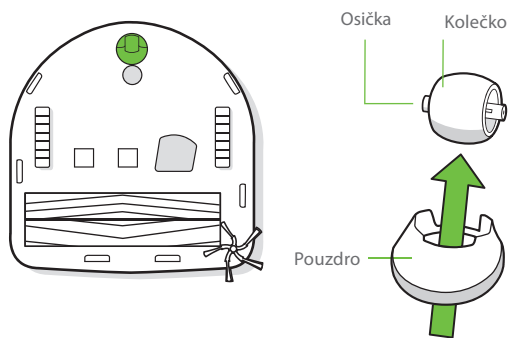

*** Důležité:** Zadní kolečko zanesené chlupy a nečistotami může poškodit podlahu. Pokud se kolečko po čištění volně netočí, kontaktujte oddělení péče o zákazníky.

Čištění kartáčů na různé povrchy

- 1 Stiskněte západku rámu sběrných kartáčů, rám zvedněte a odstraňte veškeré nečistoty.
- 2 Vyjměte z robota kartáče. Odstraňte z konců kartáčů krytky. Odstraňte chlupy a nečistoty, které se pod krytkami nahromadily. Krytky znovu nasadte.
- 3 Ze čtvercových a hvězdicovitých čepů naproti kartáčům odstraňte chlupy a nečistoty.
- 4 Vyjměte sběrný koš z robota a odstraňte nečistoty ze sacího otvoru.
- 5 Vraťte kartáče do robota. Tvar čepů kartáčů odpovídá tvaru značek kartáčů, které jsou na modulu čisticí hlavy.

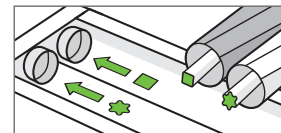
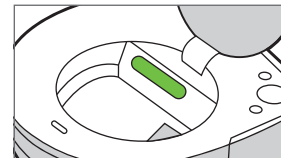
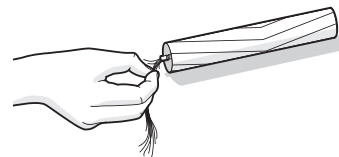
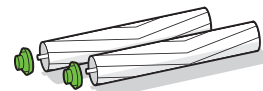
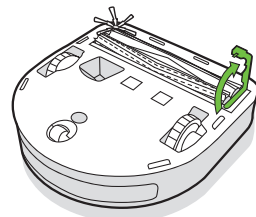

CZ

Čištění senzorů a dobíjecích kontaktů

- 1 Otřete senzory, okénko kamery a dobíjecí kontakty čistým, suchým hadříkem.

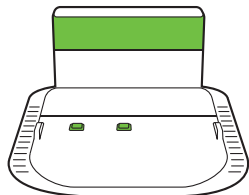
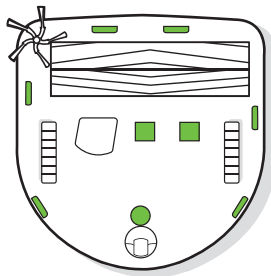
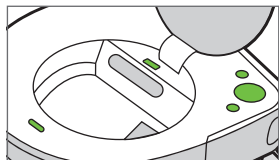

- * Důležité:** Nestříkejte čisticí prostředky ani vodu přímo na senzory nebo do otvorů pro senzory.

Dobíjecí kontakty pravidelně čistěte vlhkým hadříkem nebo namočeným v lihu. Viz tabulka na straně č. 4.

Péče o zákazníky společnosti iRobot

Reklama a servis

Certus Mercatus s. r. o.
K Žižkovu 282/9
190 00 Praha 9

Informace

email: info@irobot.cz
telefon: +420 245 001 740

Otevírací doba

Pondělí - pátek: 7:30 – 15:30

Informace o předpisech



ZÁRUČNÍ LIST

Výrobce	iRobot
Autorizovaný servis	Certus Mercatus spol. s r.o. K Žižkovu 282/9, 190 00 Praha 9 tel.: +420 245 001 740 e-mail: reklamace@mercatus.cz

Vyplní prodejce

Název výrobku	
Sériové číslo	
Datum prodeje	
Razítko prodejce	

Do opravy předáno dne	Převzal podpis	Opraveno dne	Číslo oprav. listu	Podpis

1. Na výrobek poskytujeme záruku 24 měsíců ode dne prodeje spotřebiteli. Opravy v záruční době provádíme bezplatně.
2. Záruka a bezplatná oprava se vztahuje na vady vzniklé prokazatelně následkem vadného materiálu, chybné konstrukce nebo špatného provedení.
3. Záruka a bezplatná oprava se nevztahuje na vady způsobené dopravou, nedodržením pokynů k obsluze uvedených v návodu, špatnou údržbou, mechanickým poškozením, zásahem do spotřebiče, nebo závady způsobené elektrickou instalací, která neodpovídá ČSN, stejně jako závady způsobené nesprávným zapojením.
4. Záruka se nevztahuje na opotřebení filtrů, kartáčů, baterie, gumových částí, dezénu kol a na poškození vysavače nebo dobíjecí základny tekutinou.
5. Životnost baterie je minimálně 6 měsíců.

Autorizovaný servis: tel.: +420 245 001 740 (7:30 - 15:30)

e-mail: reklamace@mercatus.cz

Případné reklamace řešte přímo se servisním střediskem, viz. kontakt na autorizovaný servis.

Informace o předpisech



Společnost iRobot Corporation tímto prohlašuje, že dané rádiové zařízení splňuje požadavky směrnice 2014/53/EU o rádiových zařízeních a směrnice 2011/65/EU o omezení používání některých nebezpečných látek v elektrických a elektronických zařízeních. Celý text prohlášení o shodě pro EU je k dispozici na této adrese: global.irobot.com/en/compliance

Toto zařízení obsahuje model rádiového modulu BYD Precision Manufacture Co., Ltd.: AXC-Y1. Trident je dvoupásmové rádio, které funguje v pásmech WLAN 2,4 GHz a WLAN 5 GHz.

- Pásmo 2,4 GHz je omezeno na provoz mezi 2400 MHz a 2483,5 MHz s maximálním výstupním výkonem EIRP 18,48 dBm (70,47 mW) při 2412 MHz.
- Pásmo 5 GHz je omezeno na provoz mezi 5150 MHz a 5850 MHz s maximálním výstupním výkonem EIRP 21,02 dBm (126,47 mW) při 5180 MHz.



Tento symbol na výrobku označuje, že přístroj nelze vyhodit mezi běžný netříděný komunální odpad. Jako koncový uživatel zodpovídáte za likvidaci zařízení s ukončenou životností ekologicky šetrným způsobem, například:

- (1) jeho vrácením distributorovi/prodejci, od kterého jste je zakoupili;
- (2) jeho odevzdáním na určeném sběrném místě.

Správná likvidace tohoto výrobku pomůže ušetřit cenné zdroje a zabránit jakýmkoli negativním efektům na lidské zdraví a životní prostředí, ke kterým by při nesprávné manipulaci s odpadem jinak mohlo dojít. Další informace získáte u místních úřadů nebo na nejbližším určeném sběrném místě. Při nesprávné likvidaci tohoto odpadu může být v souladu s vnitrostátními právními předpisy udělena pokuta. Další informace najdete na této adrese: http://ec.europa.eu/environment/waste/weee/index_en.htm

iRobot

©2019 iRobot Corporation, 8 Crosby Drive, Bedford, MA 01730 USA. Všechna práva vyhrazena. iRobot, Roomba, iAdapt a Virtual Wall jsou registrované ochranné známky společnosti iRobot Corporation. Clean Base a Dirt Detect jsou ochranné známky společnosti iRobot Corporation. Wi-Fi a logo Wi-Fi jsou ochranné registrované známky obchodního sdružení Wi-Fi Alliance.

WC#: 4684852v1

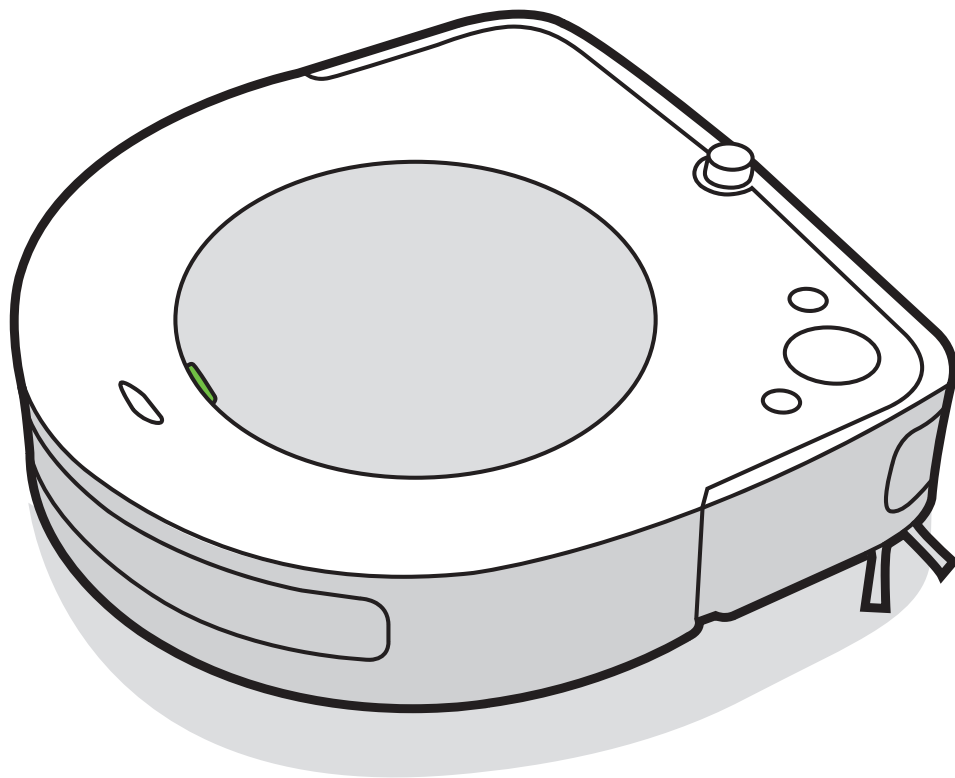

s sorozat

iRobot®

Roomba®

Robotporszívó

HU

Felhasználói kézikönyv

Biztonsági információk

Fontos biztonsági utasítások

Ez a felhasználói kézikönyv tartalmazza a szabályozási modell(ek)re vonatkozó információkat: RVA-Y1, ADC-N1

ŐRIZZE MEG A KÉZIKÖNYVET

⚠ FIGYELMEZTETÉS: Elektromos készülék használatakor mindig kövesse a következő alapvető óvintézkedéseket:

OLVASSON EL MINDEN UTASÍTÁST

⚠ FIGYELMEZTETÉS: A sérülések és károk kockázatának csökkentése érdekében olvassa el és tartsa szem előtt ezeket a biztonsági óvintézkedéseket a robot beállítása, használata és karbantartása közben.

Ezt a készüléket 8 évesnél fiatalabb gyermekek és megváltozott fizikai, érzékszervi vagy mentális képességekkel rendelkező személyek, valamint tapasztalattal és ismerettel nem rendelkezők csak akkor használhatják, ha tájékoztatást vagy utasítást kaptak a készülék biztonságos módon történő használatáról és megértették a kapcsolódó veszélyeket. A készülékkel gyermekek nem játszhatnak. A készülék tisztítása és felhasználói karbantartása gyermekek számára felügyelet nélkül tilos.

⚠ Ez a biztonsági kockázatra figyelmeztető jel. Fizikai sérülések kockázatának veszélyére figyelmeztet. A sérülések és halálesetek elkerülése érdekében tartson be minden olyan biztonsági utasítást, amelynél ez a szimbólum látható.

⚡ Áramütés veszélye



II. osztályú berendezés



Névleges kimeneti teljesítmény, egyenáram



Olvassa el a használati útmutatót



Az újrahasznosítás általános szimbóluma

🔥 Tűzveszély



Csak beltéri használatra



Névleges bemeneti teljesítmény, egyenáram



Gyermekektől elzárva tartandó

BFP Visszatáplálás elleni védelem

⚡ Névleges bemeneti teljesítmény, váltakozóáram

FIGYELMEZTETÉS: Olyan veszélyes helyzetre hívja fel a figyelmet, amelyet a halálesetek és a súlyos sérülések megelőzése érdekében el kell kerülni.

VIGYÁZAT: Olyan veszélyes helyzetre hívja fel a figyelmet, amelyet az enyhébb vagy mérsékelt súlyos sérülések megelőzése érdekében el kell kerülni.

MEGJEGYZÉS: Olyan veszélyes helyzetre hívja fel a figyelmet, amelyet az anyagi kár megelőzése érdekében el kell kerülni.

ÁLTALÁNOS

FIGYELMEZTETÉS 

- A robot nem játék. A robot működése közben kisgyermek és háziállatok na maradjanak felügyelet nélkül annak közelében.
- Ne üljön és ne álljon rá a robotra, illetve a szennyeződésgyűjtőre.
- Csak hivatalos töltőt használjon. A jóvá nem hagyott töltők használata esetén az akkumulátor felforrósodhat, füstölhet, kigyulladhat vagy felrobbanhat.
- A termékhez egy hivatalos töltő van mellékelve, amely úgy van kialakítva, hogy a szabványos háztartási elektromos aljzatokhoz lehessen csatlakoztatni. Ne használjon semmilyen más tápkábelt. Ha cserekábelre van szükség, forduljon a hivatalos szervizhez, amelytől az adott országban használható megfelelő tápkábel beszerezhető.
- Ne nyissa ki a robotot, illetve a szennyeződésgyűjtőt, hacsak erre utasítást nem kap. Nincs bennük javítható alkatrész. A javítást csakis a hivatalos szervizzel végeztesse.
- Áramütés veszélye! Kizárólag beltérben, száraz felületeken használható.
- Ne érjen nedves kézzel a robothoz, illetve a szennyeződésgyűjtőhöz.
- A terméket kizárólag szobahőmérsékleten tárolja és használja.
- Ha a tisztítandó helyiséghez erkély is tartozik, az erkélyt akadály segítségével el kell zárni, ezzel biztosítva a biztonságos működést.

ROBOT

VIGYÁZAT 

- Ne használja a robotot olyan helyeken, ahol csupasz elektromos aljzatok állnak ki a padlóból.
- Ha a robot áthalad egy elektromos kábelen és magával rántja azt, előfordulhat, hogy valamit lever az asztalról vagy a polcra. A robot használata előtt vegye fel a földről a ruhákat, a lehullott papírt és a törékeny tárgyakat, és húzza fel a redőnyök és a függönyök zsinórjait, valamint az elektromos kábeleket.
- Felhívjuk rá a figyelmet, hogy a robot önálló mozgást végez. Legyen óvatos, amikor áthalad a robot által takarított területen, nehogy a robora lépjen.
- A robottal ne szedessen fel éles tárgyakat, üvegcserepeket, illetve égő vagy füstölő dolgokat.

MEGJEGYZÉS

- A robottal kizárólag száraz padlót szabad tisztítani. Ne használja a robotot kiömlött folyadék feltakarítására. Óvja a robotot és a szennyeződésgyűjtőt a nedvességtől.
- Ne helyezzen semmit a robotra.
- Ha nem tartja tisztán a töltő érintkezőit, előfordulhat, hogy a robot akkumulátora nem töltődik megfelelően.

AUTOMATIKUS SZENNYEZŐDÉSGYŪJTÓ/A DOKKÓÁLLOMÁS

FIGYELMEZTETÉS 

- Az áramütés kockázatának csökkentése érdekében húzza ki a szennyeződésgyűjtőt, és távolítsa el a robotot tisztítás és karbantartás előtt.
- Ne öntsön folyadékot a készülékre, és ne merítse vízbe.
- Ne használja szabadban vagy nedves felületeken.

- Ne engedje, hogy játékként használják. Különös figyelemmel kísérje a készülék működését, ha gyerekek közelében használják azt.
- Csak a kézikönyvben leírtak szerint használja.
- Ne használja sérült csatlakozószínórral vagy dugóval. Ha a készülék nem működik megfelelően, ha leesett, megsérült, a szabadban maradt vagy vízbe esett, juttassa el a hivatalos szervizbe.
- Ne nyúljon a dugóhoz vagy a készülékhez nedves kézzel.
- Ne helyezzen semmilyen tárgyat a nyílásokba. Ne használja a készüléket, ha valamelyik nyílása eltömődött; porolja le róla a szöszöket, haját, port és minden mást, ami csökkentheti a légáramlást.
- A hőkioldó véletlen visszaállítás miatt bekövetkező veszély elkerülése érdekében a készüléket nem szabad külső kapcsolóeszközön, például időzítőn keresztül biztosítani, vagy olyan áramkörhöz csatlakoztatni, amelyet a rendszer rendszeresen be- és kikapcsol.

MEGJEGYZÉS

- A készülék nem használható semmilyen típusú áramátalakítóval. Az áramátalakítók használata azonnal érvényteleníti a garanciát.
- Ha a lakókörnyezetében gyakran támadnak zivatarok, a készüléket érdemes túláramvédővel is felszerelni. Erős viharok esetén a szennyeződésgyűjtőt is el lehet látni túláramvédővel.
- Ne használja porzsák és/vagy szűrők nélkül.
- A szennyeződésgyűjtő helyes karbantartása érdekében ne tegyen bele idegen tárgyakat, és győződjön meg róla, hogy szennyeződésmentes.
- Mindig vegye le a robotot a szennyeződésgyűjtőről tisztítás vagy karbantartás előtt.

AKKUMULÁTOR



FIGYELMEZTETÉS



- Ne nyissa fel, ne nyomja össze, ne tegye ki 60 °C-nál magasabb hőmérsékletnek, valamint ne égesse el. Kövesse a Gyártó utasításait.
- Az akkumulátor érintkezőit ne zárja rövidre fémtárgyakkal, illetve ne merítse folyadékba az akkumulátort. Ügyeljen rá, hogy az akkumulátort ne érje mechanikus ütés.
- Rendszeres időközönként ellenőrizze, hogy az akkumulátoron nem látható-e sérülés vagy szivárgás jele. Akkumulátorszivárgás esetén vigyázzon, nehogy a folyadék a bőrére vagy a szemébe kerüljön, továbbá soha ne töltsen a szivárgó akkumulátort. Ha mégis a bőrére került az akkumulátorfolyadék, öblítse le bő vízzel az adott területet, és forduljon orvoshoz. Az akkumulátort helyezze lezárt műanyag zacskóba, és biztonságosan, a helyi környezetvédelmi előírások szerint hasznosítsa újra vagy ártalmatlanítsa. Vigye vissza a hivatalos helyi iRobot szervizbe, hogy ártalmatlanítsák.



VIGYÁZAT



- A gyermekeknek az akkumulátor használata tilos. Az akkumulátor vagy egy akkumulátorcella lenyelése esetén azonnal forduljon orvoshoz.

MEGJEGYZÉS

- Az akkumulátort ki kell venni a robotból az újrahaznosítás vagy kukába helyezés előtt.
- A legjobb eredmény érdekében csak a robothoz mellékelt iRobot lítium-ion akkumulátort használja.
- Ha cserére van szükség, az eredetivel megegyező iRobot akkumulátort vásároljon, vagy forduljon az iRobot hivatalos szervizéhez, ahol ismertetik a többi választható akkumulátortípust.
- Ne használjon nem tölthető akkumulátort.
- Hosszabb idejű leállás előtt az akkumulátort töltsen fel, és az egyéb tartozékokkal együtt mindig vegye ki a robotból.

A Roomba® s sorozat bemutatása

Felülnézet

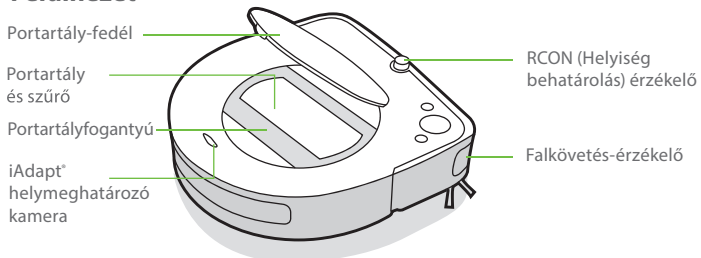

Gombok és kijelzők

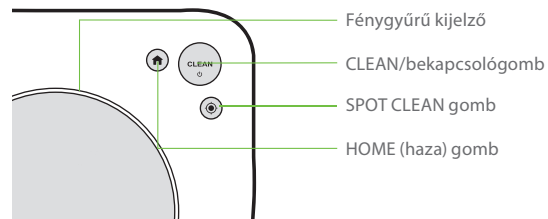

Alulnézet

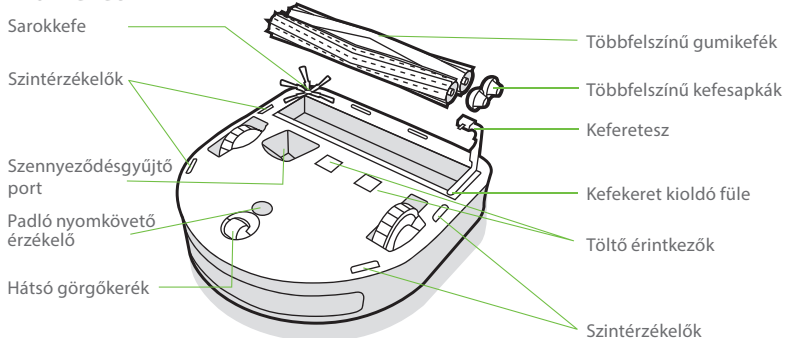

A Roomba® s sorozat használata

A töltő és dokkoló állomás elhelyezése

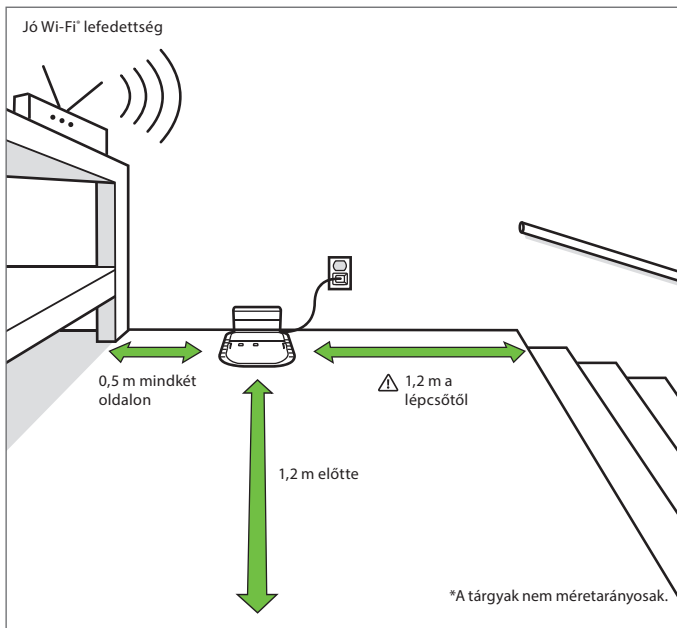

⚠ FIGYELMEZTETÉS: Annak érdekében, hogy a robot ne essen le a lépcsőről, a dokkolóállomás és a lépcsők között hagyjon mindig legalább 1,2 méter távolságot.

Töltés

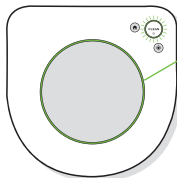

Világos fénygyűrű töltés közben

Folyamatos: teljesen feltöltött

Villogó: töltés

1 perc után kikapcsol, hogy energiát takarítson meg

- Az akkumulátor aktiválásához helyezze a robotot a dokkolóállomásra.
- **Megjegyzés:** A robot részlegesen feltöltve érkezik, de azt javasoljuk, hogy az első takarítási munka megkezdése előtt töltsen a robotot 3 órán keresztül a töltőállomáson.
- Ha töltés közben a „CLEAN” (TAKARÍTÁS) szöveg villog, a robot egy takarítási munka közepén van, és a feltöltés után automatikusan visszatér arra a pontra, ahol lemerült.
- A robot folyamatosan használ egy kevés energiát, amikor a szennyeződésgyűjtőn van. Amikor nem használja a robotot, akkor azt alacsonyabb fogyasztású állapotba helyezheti. A csökkentett energiafelvételű készenléti móddal kapcsolatos utasítások és részletes információk az iRobot HOME alkalmazásban találhatóak.
- Hosszú idejű leállás esetén kapcsolja ki a robotot, távolítsa el a szennyeződésgyűjtőtől és tartsa nyomva a  gombot 10 másodpercig. A robotot hűvös, száraz helyen tárolja.

Takarítás

Használja gyakran a robotporszívót, hogy a padló mindig tiszta legyen.

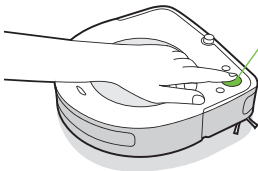



Csak nyomja meg a CLEAN gombot

Koppintson a Start/Szünet/Folytatás gombra

Tartsa lenyomva 3 másodpercig a feladat befejezéséhez, és a robot alvó módba kapcsolásához

Tartsa lenyomva 10 másodpercig az újraindításhoz

- A robot automatikusan felfedezi és kitakarítja otthonát. A takarítási munka végén, és amikor töltésre van szüksége, visszatér a szennyeződésgyűjtőhöz.
- Ha vissza szeretné küldeni a robotot a töltőállomásra, érintse meg a  gombot. Egy kék fénygyűrű jelzi, hogy a robot a szennyeződésgyűjtőt keresi.
- Amikor a robot különösen szennyezett területet észlel, bekapcsolja a Dirt Detect™ módot, előre/hátra mozogva a terület alaposabb tisztításához. A fénygyűrű jelzőfény kéken kezd villogni.
- Koppintson a  gombra a kijelölt terület SPOT, koncentrált tisztításához. A robot spirálisan kb. 1 méteres körben távolodik, majd újra a kezdőpont felé halad. A fénygyűrű jelzőfény kék spirált mutat.
- Az **Imprint™ Link** alkalmazásnak köszönhetően kommunikál a Braava jet m6 felmosó robottal

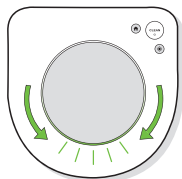

Amikor a robot érzékeli, hogy a portartályt ki kell üríteni, a fénygyűrűs kijelző pirosan világít a hátsó rész felé irányuló törő mozdulatokkal.

Hibaelhárítás

- A robot hangjelzést lejátszva és piros fénygyűrű bekapcsolásával tudatja Önnel, ha valami nincs rendben. A részletekért nyomja meg a CLEAN gombot. További támogatást és oktatóvideókat az iRobot HOME alkalmazásban talál.

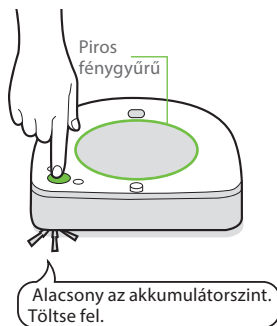

Lítium-ion akkumulátor

A legjobb eredmény érdekében csak a Roomba® robotporszívóhoz mellékelt iRobot lítium-ion akkumulátort használja.

 **FIGYELMEZTETÉS:** A lítium-ion akkumulátorok és a lítium-ion akkumulátort tartalmazó termékek szállítására szigorú előírások vonatkoznak. Amennyiben javítás, utazás vagy más ok miatt szállítania kell a terméket (és a hozzá tartozó akkumulátort), az alábbi előírások betartása kötelező.

- Az akkumulátort a szállítás előtt ki kell kapcsolni.
- Kapcsolja ki az akkumulátort, eltávolítva a robotot a szennyeződésgyűjtőről és tartsa nyomva a  gombot 10 másodpercig. Minden kijelző kikapcsol.
- Csomagolja be a terméket az eredeti csomagolásába.
- Csakis földi szállító eszközzel szállítsa. A légi szállítás tilos.
- Ha további segítségre van szüksége, lépjen kapcsolatba az Ügyfélszolgálattal.

Tisztítás és karbantartás

Robottisztítási és -karbantartási utasítások

Hogy a robot mindig a legjobb teljesítményt nyújthassa, végezze el a következő oldalakon leírt eljárásokat.

Az iRobot HOME alkalmazásban további oktatóvideókat is megtekinthet. Ha azt tapasztalja, hogy a robot már nem szed fel annyi szennyeződést a padlóról, ürítse ki a portartályt, majd tisztítsa meg a szűrőt és a keféket.

Alkatrész	Karbantartás gyakorisága	Csere gyakorisága*
Portartály	Szükség szerint öblítse el a portartályt	N/A
Szűrő	Minden 10. takarítási ciklus után	Kéthavonta
Oldalkefe	Minden 3. takarítási ciklus után	3 havonta
Portartálytelítettség érzékelők	Tisztítsa kéthetente	N/A
Hátsó görgőkerék	Minden 10. takarítási ciklus után	12 havonta
Többfelszínű kefék	Minden 3. takarítási ciklus után	12 havonta
Töltőállomás érzékelői	Tisztítsa meg havonta puha, nedves ronggyal	N/A

*** Fontos:** Ha a robot meghibásodását a helytelen üzemben tartás vagy karbantartás okozza, akkor a garancia érvényét veszti.

☰ Megjegyzés: Az iRobot különböző cserealkatrészeket és -egységeket gyárt. Ha úgy gondolja, hogy cserealkatrészre van szüksége, további információért hívja a iRobot hivatalos szervizt.

*A csere gyakorisága eltérő lehet. Az alkatrészeket akkor kell cserélni, ha az elhasználódás nyomai láthatók rajtuk.

Csak eredeti iRobot kiegészítőt használjon.

A portartály ürítése

- 1 Nyomja meg a portartály fedelét, és emelje fel a portartályt.

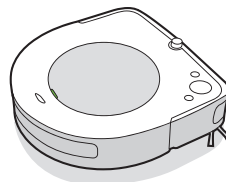

- 2 Emelje fel a fogantyút a tartály eltávolításához.

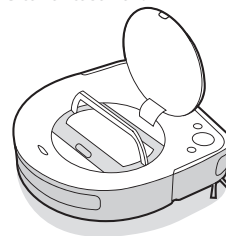

- 3 A tartály ürítéséhez nyomja meg a tartálykioldó gombot.

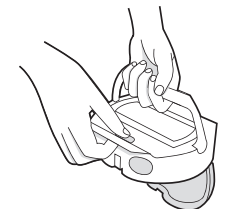

A szűrő tisztítása

- 1 Nyissa ki a szűrő ajtaját, és vegye ki a szűrőt a fülél fogva.

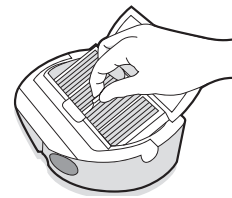

- 2 Rázza ki a szennyeződést, port a szűrőből, ütögesse a szemetes oldalának.

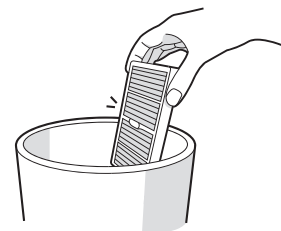

- 3 Helyezze vissza a szűrőt, és csukja be a szűrőajtót.

*** Fontos:** A szűrő ajtaja nem zárható be, amíg nincs benne megfelelően a szűrő. Cserélje a szűrőt kéthavonta.

A portartály telítettség érzékelők megtisztítása

- 1 Vegye ki és ürítse ki a portartályt.
- 2 Törölje le a belső érzékelőket egy tiszta, száraz ruhával

Portartálytelítettség érzékelők

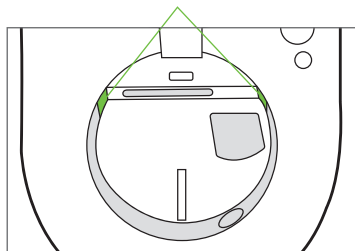

- 3 Távolítsa el a szűrőt, és öblítse ki a tartályt, vagy óvatosan tisztítsa meg a tartályt, hogy az érzékelőportok tiszták legyenek.

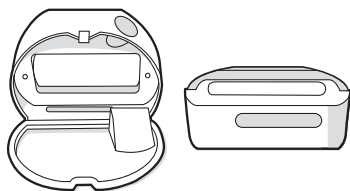

A portartály öblítése

Fontos: Ne mossa el a szűrőt. Vegye ki a szűrőt a portartály öblítése előtt.

- 1 Oldja ki a portartályt, vegye ki a szűrőt, és nyissa ki a portartályfedelelet.
- 2 Öblítse ki a portartályt meleg vízzel.

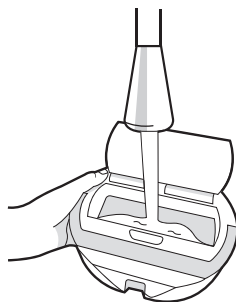

Megjegyzés: A portartály nem mosható mosogatógépben.

- 3 Győződjön meg róla, hogy a portartály teljesen száraz. Ezután helyezze vissza a szűrőt és a portartályt a robotba.

Az oldalkefe tisztítása

- 1 Egy kis csavarhúzóval lazítsa meg a sarokkefét tartó csavart.
- 2 Az eltávolításhoz húzza ki az oldalkefét. Távolítsa el az esetleges hajszálakat vagy szennyeződést, majd helyezze vissza a kefét.

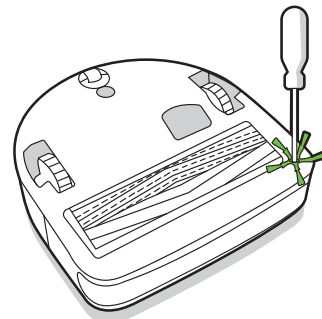

A hátsó görgőkerék tisztítása

- 1 Az eltávolításhoz húzza erősen kifelé a hátsó kerékmodult a robotból.
- 2 Nyomja meg erősen a kereket, hogy eltávolítsa a házból (lásd az alábbi ábrát).
- 3 Távolítsa el a szennyeződések a keréküregből.
- 4 Ha végzett, tegye vissza az alkatrészeket. Ügyeljen rá, hogy a kerék visszapattanjon a helyére.

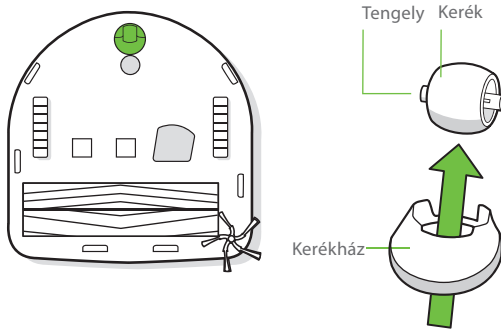

*** Fontos:** Ha a hátsó kereket eltömítik a hajszálak és a szennyeződések, akkor kárt tehet a padlóban. Ha a kerék nem forog szabadon a tisztítás után sem, akkor forduljon az Ügyfélszolgálathoz.

A többfelszínű kefék tisztítása

- 1 Nyomja össze a kefekeret kioldó füleit, emelje fel a kefekeretet, és távolítson el minden, a működést akadályozó tárgyat.
- 2 Vegye ki a keféket a robotból. Vegye le a kefefejeket a kefe végéről. Távolítsa el a fejek alatt felhalmozódott hajat és egyéb szennyeződések. Szerelje vissza a kefefejeket.
- 3 Távolítsa el a hajat vagy egyéb szennyeződést a négyszögletes és csillag alakú tengelyvégekről a kefék ellentétes oldalán.
- 4 Vegye ki a portartályt a robotból, és távolítson el minden szennyeződést a porszívási útvonalról.
- 5 Helyezze vissza a keféket a robotba. A kefék tengelyvégeit alak szerint illessze a tisztítófej modulon lévő ikonokhoz.

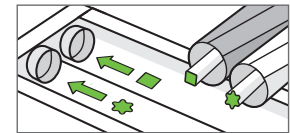
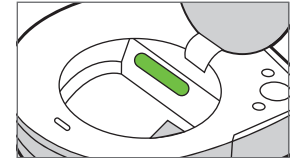
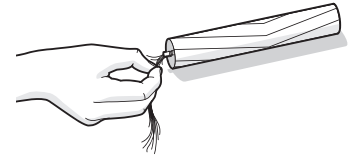
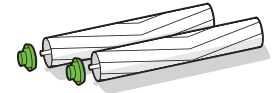
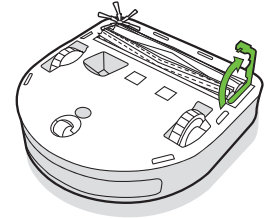

HU

Az iRobot Ügyfélszolgálat

Az érzékelők és a töltőérintkezők megtisztítása

- 1** Törölje le az érzékelőket, a kameraablakot és a töltőérintkezőket tiszta, száraz törülközővel.

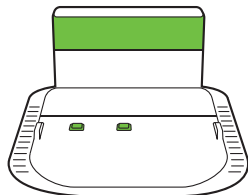
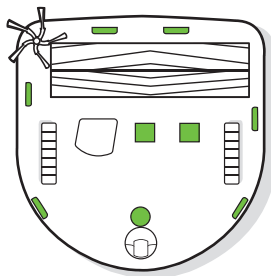
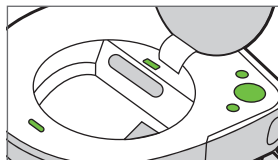

*** Fontos:** Ne permetezzen vizet vagy tisztítószert az érzékelőkre, illetve az érzékelőnyílásokba.

A töltőérintkezőket törölje át puha, nedves ronggyal.

Magyarország

Ehhez először keresse fel a **www.irobot.hu** weboldalt, ahol tippeket, gyakori kérdéseket és a kiegészítőkhöz kapcsolatos információkat olvashat. Ez a tájékoztatás az iRobot HOME alkalmazásban is megtalálható. Ha további segítségre van szüksége, hívja fel az Ügyfélszolgálatot a **36-30/6868786** telefonszámon.

Az iRobot Magyarország ügyfélszolgálatának nyitvatartása

- Hétfő-csütörtök 10-17 óráig
- Pénteken 10-16 óra között
- Hétfévégén zárva

Máshol

Látogasson el **www.irobot.hu** weboldalra, ahol:

- Az adott országra vonatkozó további információt találhat az iRobot termékeivel kapcsolatban
- Tanácsokat és tippeket kaphat a Roomba® robotporszívó teljesítményének növeléséhez
- Válaszokat kaphat kérdéseire
- Forduljon az Ügyfélszolgálatához.

Szabályozási információk



JÓTÁLLÁSI JEGY

Gyártó	iRobot® Corporation, 8 Crosby Drive, Bedford, MA, 01730, USA
Forgalmazó:	Certus Mercatus Kft., 2045 Törökbálint, Tó Park u. 3.
Garanciális szerviz:	1149 Budapest, Egressy út 96-98 Nyitva tartás: H-P: 10-17 Tel.: +36-30-214-24-26 e-mail: szerviz@robotdoki.hu Robotdoki telefonos diagnosztika: +36-306-86-87-86

Termékre vonatkozó adatok (eladó tölti ki)

Termék neve:	
Termék típusa:	
Termék gyártási száma:	
Megrendelés dátuma:	
Átadás napja:	
Eladó pecsétje:	

Bejegyzések a garanciális javításokról, cseréről (szerviz tölti ki)

Igénybejelentés időpontja:	
Kijavításra történő átvétel időpontja:	
Átvevő aláírása:	
A hiba oka:	
Kijavítás módja:	
Visszaadás időpontja:	
Javítási lap száma:	
Átadó aláírása:	
Fogyasztó aláírása:	
A termék cseréjének ténye és oka:	
A kicserélés időpontja:	
Javítási lap száma:	
Átadó aláírása:	
Fogyasztó aláírása:	

1. A fogyasztó az átadás napját követően, a rendeltetésszerű használat ellenére jelentkező hiba esetén jogosult jótállásra. A termékre a forgalmazó által vállalt jótállási idő: 24 hónap. E határidő elmulasztása jogvesztéssel jár.
2. A jótállás nem vonatkozik a kopóalkatrészekre (pl. kefék, pamacsok, szűrők, töltőanyagok, cserélhető gumialkatrészek). Az akkumulátorra vonatkozó jótállási idő: 12 hónap.
3. A hiba kijavítására vonatkozó igényét a fogyasztó köteles a felismerést követően haladéktalanul bejelenteni.
4. A jótállási jogot a fogyasztó közvetlenül a fent megjelölt szerviz felé köteles érvényesíteni, és a hiba okáról, illetve a tapasztalt jelenségről a szervizt tájékoztatni.
5. A jótállási jog csak a kitöltött, lepecsételt jótállási jegy valamint a számla bemutatásával érvényesíthető.
6. A jótállás alapján a forgalmazó nem köteles a termék kicserélésére kivéve, ha a termék a szerviz véleménye alapján nem, vagy csak 30 napot meghaladóan, vagy csak jelentős funkcióvesztéssel lenne javítható.
7. A jótállás és a térítésmentes javítások a bizonyíthatóan anyaghibából, hibás szerkezetből vagy gyártási hibából eredő hibákra vonatkoznak.
8. A jótállás és a térítésmentes javítások nem vonatkoznak az olyan hibákra, amelyek a szállításból, a használati utasításban feltüntetett be nem tartásából, helytelen karbantartásból, mechanikus sérülésből, a termék nem szakszerű kezeléséből, behatásból, vagy az elektromos hálózaton keletkezett hibából erednek, vagy ha a hibát a nem megfelelő bekötés okozta.
9. A gyártó, illetve a forgalmazó tájékoztatja a fogyasztókat, hogy fogyasztói jogvita esetén a fogyasztó a megyei (fővárosi) kereskedelmi és iparkamarák mellett működő békéltető testület eljárását is kezdeményezheti.
10. A jótállás a fogyasztó jogszabályból eredő jogait nem érinti.

Garanciális szerviz: e-mail: szerviz@robotdoki.hu

tel:+36-30-214-24-26

Reklamáció esetén kérjük egyenesen a garanciális szervizközpontoz forduljon!

TÁJÉKOZTATÁS

A **Certus Mercatus Kereskedelmi Korlátolt Felelősségű Társaság** (székhely: 2045 Törökbálint, Tó Park utca 3., cégjegyzékszám: 13-09-167866, adószám: 24322414-2-13, képviseli: Miroslav Kaspar ügyvezető, a továbbiakban: „**Társaság**”) az általa forgalmazott iROBOT márkájú termékek (a továbbiakban: „**Termékek**”) kizárólagos magyarországi forgalmazója, a Termékekre vonatkozó jótállással kapcsolatos jogszabályi változásokra tekintettel az alábbi szerint tájékoztatja a Termékek vásárlóit, mint fogyasztókat.

Az egyes tartós fogyasztási cikkekre vonatkozó kötelező jótállásról szóló 151/2003. (IX. 22.) Korm. rendelet (a továbbiakban: „**Rendelet**”) mellékletének 1. pontja szerint a Társaság által forgalmazott Termékekre a Társaságot jótállási kötelezettség terheli.

A Rendelet 2021. január 1. napjától hatályos változásának értelmében a kötelező jótállási idő, a Rendelet hatálya alá eső új, tartós fogyasztási cikkek esetében:

- a) 10 000 forintot elérő, de 100 000 forintot meg nem haladó eladási ár esetén **egy év**;
- b) 100 000 forintot meghaladó, de 250 000 forintot meg nem haladó eladási ár esetén **két év**;
- c) 250 000 forint eladási ár felett **három év**.

A Társaság tájékoztatja a vásárlókat, hogy korábbi gyakorlatát fenntartva a Rendelet fenti szabályaitól függetlenül azon Termékeire, melyeknek eladási ára 250.000,- forintos értékhatárt nem haladja meg **2 év kötelező jótállást vállal**, míg a 250.000,- forint eladási árat meghaladó Termékekre a Rendelet szabályaival összhangban **3 év kötelező jótállást biztosít**.

Szabályozási információk



Ezennel az iRobot Corporation kijelenti, hogy ez a rádióberendezés megfelel az EU rádióberendezésekről szóló 2014/53/EU irányelvének és a 2011/65/EU RoHS irányelvnek. Az EU-s megfeleléségi nyilatkozat teljes szövege a következő webcímen érhető el: www.irobot.com/compliance.

Ez a készülék magában foglalja az alábbi BYD Precision Manufacture Co., Ltd. Trident rádiómodul modellt: AXC-Y1. A Trident egy kétsávós rádió, amely a WLAN 2,4 GHz és WLAN 5 GHz sávokon működik.

- A 2,4 GHz-es sáv csak korlátozottan működik 2400 MHz és 2483,5 MHz frekvencián, a maximális EIRP kimeneti teljesítménye 18,48 dBm (70,47 mW) 2412 MHz-en.
- A 5 GHz-es sáv csak korlátozottan működik 5150 MHz és 5850 MHz frekvencián, a maximális EIRP kimeneti teljesítménye 21,02 dBm (126,47 mW) 5180 MHz-en.



A terméken feltüntetett szimbólum azt jelzi, hogy a készüléket nem szabad vegyes háztartási hulladékként ártalmatlanítani. Végfelhasználóként az Ön felelőssége, hogy az elhasználtott készüléket környezetbarát módon ártalmatlanítsa az alábbiak szerint:

- (1) juttassa vissza a Kereskedőnek, akitől megvásárolta a terméket; vagy
- (2) ártalmatlanítsa egy kijelölt gyűjtőponton.

A termék megfelelő megsemmisítése értékes erőforrások megtakarításában segít, valamint abban, hogy megakadályozza az emberi egészségre és a környezetre gyakorolt esetleges negatív hatásokat, amelyek a nem megfelelő hulladékkezelésből eredhetnek. További információért forduljon a helyi hatósághoz vagy a legközelebbi kijelölt gyűjtőponthoz. Szankciók alkalmazhatók a hulladék helytelen elhelyezése miatt, a nemzeti jogszabályoknak megfelelően. További információ a következő forrásban található: http://ec.europa.eu/environment/waste/wEEE/index_en.htm

iRobot®

© 2019 iRobot Corporation, 8 Crosby Drive, Bedford, MA 01730 USA. Minden jog fenntartva. Az iRobot, a Roomba, az iAdapt, és a Virtual Wall az iRobot Corporation bejegyzett védjegye. A Clean Base és a Dirt Detect az iRobot Corporation védjegye. A Wi-Fi és a Wi-Fi logó a Wi-Fi Alliance regisztrált védjegye.

WC#: 4684857v1

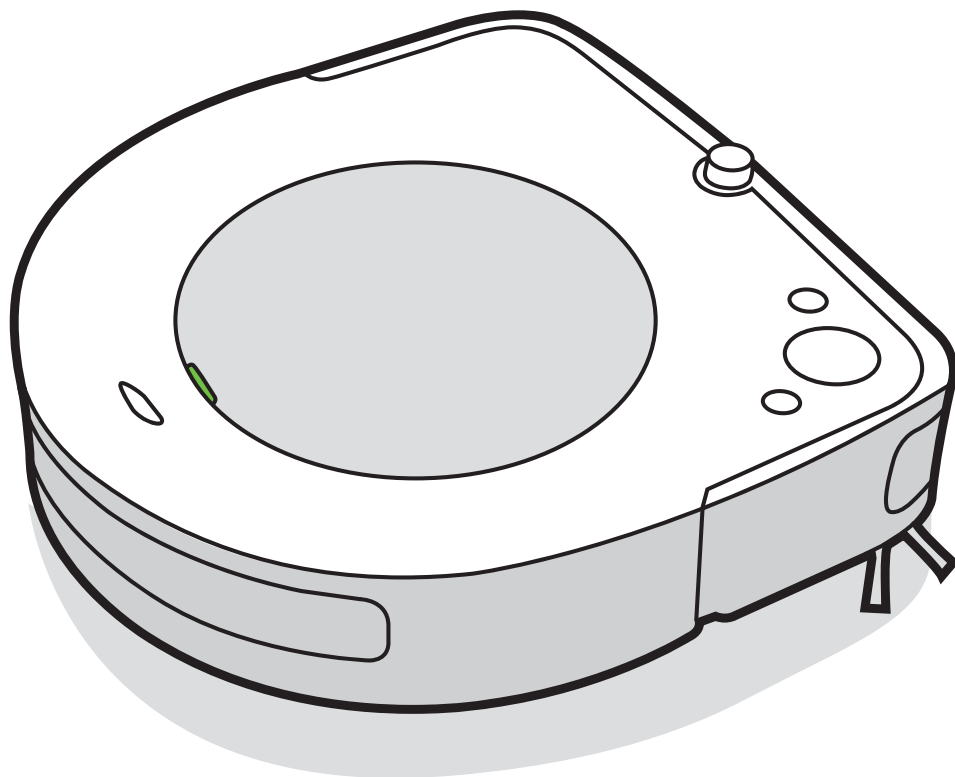

Seria s

iRobot®

Roomba®

Robot aspirator

RO

Ghidul utilizatorului

Informație privind siguranța

Informație importantă privind siguranța

Ghidul utilizatorului include informații pentru modelele reglementate: RVA-Y1, ADC-N1

PĂSTRAȚI ACESTE INSTRUCȚIUNI

⚠️ AVERTISMENT: Atunci când utilizați un dispozitiv electric, precauțiile de bază trebuie respectate mereu, inclusiv următoarele:

CITIȚI TOATE INSTRUCȚIUNILE

⚠️ AVERTISMENT: Pentru a reduce riscul de rănire sau daună, citiți și respectați măsurile de siguranță atunci când instalați, utilizați și întrețineți robotul dvs.

Acest dispozitiv poate fi utilizat de către copiii cu vârsta de 8 ani și peste și de către persoanele cu capacități fizice, senzoriale sau mentale limitate sau cu lipsă de experiență și cunoștințe în cazul în care acestea sunt supravegheate sau instruite cu privire la utilizarea dispozitivului într-un mod sigur și înțeleg pericolele implicate. Copiii nu trebuie să se joace cu dispozitivul. Curățarea și întreținerea dispozitivului nu trebuie realizată de către copii fără ca aceștia să fie supravegheați.

⚠️ Acesta este simbolul alertei de siguranță. Este folosit pentru a vă avertiza cu privire la posibilele pericole de leziuni fizice. Respectați toate mesajele de siguranță care însoțesc acest simbol pentru a evita vătămarea sau decesul.

⚡ Riscul de electrocutare

🏠 Echipament de clasa a II-a

⏪ Putere nominală de ieșire, C.D.

📖 Citiți manualul de utilizare

♻️ Simbolul general al reciclării

🔥 Risc de incendiu

🏠 Doar pentru spații interioare

⏩ Putere nominală de intrare, C.D.

🚫 Nu lăsați la îndemâna copiilor

BFP Protecție împotriva alimentării cu curent invers

⏩ Putere nominală de intrare, A.C.

AVERTISMENT: Indică o situație periculoasă care, dacă nu este evitată, poate avea ca rezultat decesul sau leziuni grave.

ATENȚIE: Indică o situație periculoasă care, dacă nu este evitată, poate duce la leziuni minore sau moderate.

NOTIFICARE: Indică o situație periculoasă care, dacă nu este evitată, ar putea cauza prejudicii materiale.

GENERAL



- Robotul dvs. nu este o jucărie. Copiii mici și animalele de companie ar trebui supravegheate atunci când robotul dvs. este în funcțiune.
- Nu vă așezați și nu stați pe robot sau pe stația de încărcare.
- Nu utilizați încărcătoare neautorizate. Utilizarea unui încărcător neautorizat ar putea cauza ca bateria să genereze caldură, fum, foc sau explozie.
- Acest produs este prevăzut cu un cablu de alimentare aprobat în regiune și este proiectat să fie conectat doar la o priză standard de uz casnic de curent alternativ. Nu utilizați alt cablu de alimentare cu energie electrică. Pentru înlocuirea cablurilor, vă rugăm să contactați Departamentul de relații cu clienții pentru a asigura selectarea corectă a cablului de alimentare cu energie electrică specific țării dvs.
- Nu deschideți robotul dvs. sau dispozitivul de eliminare a murdăriei decât dacă vi se indică acest lucru. Nu există piese utilizabile de către utilizator în interior. Pentru mentenanță adresați-vă personalului calificat de service.
- Risc de electrocutare, a se utiliza numai în interiorul casei și în locurile uscate.
- Nu manevrați robotul sau dispozitivul de eliminare a murdăriei cu mâinile ude.
- Depozitați și utilizați acest produs doar în medii aflate la temperatura camerei.
- Dacă încăperea care urmează a fi curățată conține un balcon, trebuie utilizată o barieră fizică pentru a împiedica accesul la balcon și asigura o funcționare sigură.

ROBOT



- Nu puneți robotul în funcțiune în zone în care se află prize electrice expuse în podea.
- Dacă robotul trece peste un cablu de alimentare și îl trage, acesta poate răsturna un obiect de pe o masă sau o etajeră. Înainte de a utiliza robotul, ridicați de jos obiectele precum îmbrăcăminte, hârtii, cabluri pentru jaluzele sau perdele, cabluri de alimentare și orice obiecte fragile.
- Trebuie să aveți în vedere faptul că robotul se mișcă singur. Aveți grijă atunci când mergeți în zona de operare a robotului și evitați călcarea acestuia.
- Nu utilizați robotul pentru a ridica obiecte ascuțite, sticlă, sau orice altceva care se aprinde sau fumează.

NOTIFICARE

- Acest robot este destinat utilizării doar pe podea uscată. Nu utilizați robotul pentru a elimina scurgerile de lichide. Nu permiteți ca robotul dvs. sau stația de încărcare să devină umed.
- Nu puneți nimic deasupra robotului dvs.
- Eșecul de a menține curate contactele încărcătorului ar putea duce la pierderea capacității robotului de a încărca bateria.

DISPOZITIV DE ELIMINARE AUTOMATĂ A MURDĂRIEI/ STAȚIA DE ÎNCĂRCARE



- Pentru a reduce riscul de șocuri electrice, deconectați stația de încărcare și scoateți robotul de la alimentare înainte de curățare sau întreținere.
- Nu turnați lichide în dispozitiv și nu îl scufundați în apă.
- Nu utilizați în exterior sau pe suprafețe ude.

- Nu permiteți utilizarea acestui dispozitiv ca jucărie. Sporiți atenția atunci când este utilizat de către copii sau în apropierea acestora.
- Utilizați doar cum se indică în acest manual.
- Nu utilizați cu un ștecher sau cablu de electricitate deteriorat. Dacă dispozitivul nu funcționează așa cum ar trebui, a fost scâpat, deteriorat, lăsat în aer liber sau scâpat în apă, returnați-l într-un service autorizat de retur.
- Nu manevrați ștecherul sau dispozitivul cu mâinile ude.
- Nu plasați obiecte în deschideri. Nu utilizați dispozitivul dacă deschiderile acestuia sunt blocate; curățați-l de praf, scame, păr și orice alte particule care pot reduce debitul aerului.
- Pentru a evita pericolele cauzate de resetarea accidentală a întrerupătorului termic, acest dispozitiv nu trebuie să fie alimentat printr-un dispozitiv de comutare extern, cum ar fi un temporizator, sau conectat la un circuit care este pornit și oprit în mod regulat de compania de utilități.

NOTIFICARE

- Dispozitivul nu poate fi folosit cu orice tip de convertizor de curent. Utilizarea convertizoare de curent anulează imediat garanția.
- Dacă locuiți într-o zonă predispusă la furtuni electrice, se recomandă utilizarea unei protecții suplimentare la supratensiuni. Stația de încărcare poate fi protejată cu un dispozitiv de protecție la supratensiuni în cazul furtunilor electrice puternice.
- Nu utilizați fără ca săculețul pentru praf și/sau filtrele să fie montate.
- Pentru a întreține în mod adecvat stația de încărcare, nu plasați obiecte străine în interior și asigurați-vă că nu prezintă reziduuri.
- Scoateți întotdeauna robotul de la de pe stația de încărcare înainte de curățarea sau întreținerea acestuia.

BATERIA



AVERTISMENT



- Nu deschideți, zdrobiți, încălziți peste 60 ° C sau incinerati. Respectați instrucțiunile producătorului.
- Nu scurtcircuitați bateria permițând obiectelor metalice să intre în contact cu bornele bateriei sau să se scufunde în lichid. Nu supuneți bateriile la șocuri mecanice.
- Verificați periodic bateria pentru orice semne de deteriorare sau de scurgere. Nu încărcați baterii deteriorate sau cu scurgeri, nu permiteți lichidului să intre în contact cu pielea sau ochii. În cazul în care a avut loc contactul, spălați zona afectată cu cantități abundente de apă și consultați medicul. Așezați bateria într-o pungă de plastic sigilată și reciclați-o sau eliminați-o în siguranță și în conformitate cu regulamentele de mediu locale ori înapoiați-o Centrului local de service autorizat iRobot, în vederea eliminării.



ATENȚIE



- Utilizarea bateriei de către copii trebuie să fie supravegheată. Solicitați ajutor medical imediat dacă o celulă sau o baterie a fost înghițită.

NOTIFICARE

- Bateria trebuie să fie scoasă din robot înainte de reciclare sau eliminare.
- Pentru rezultate optime, utilizați doar bateria cu litiu-ion iRobot livrată împreună cu robotul.
- Dacă este necesară o înlocuire, cumpărați o baterie identică iRobot sau contactați Departamentul de relații cu clienții iRobot pentru opțiuni alternative de baterie.
- Nu utilizați baterii nereîncărcabile.
- Încărcați și scoateți întotdeauna bateria din robotul dvs. și accesoriile înainte de depozitarea pe termen lung.

Despre Robotul Aspirator Roomba®

RO

Vedere de sus

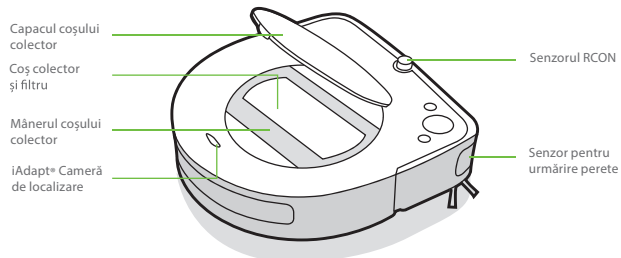

Butoane și indicatori

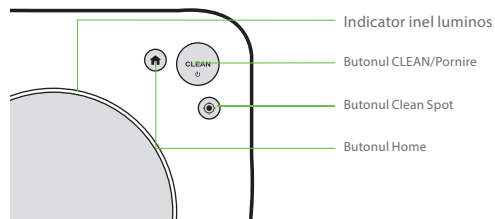

Vedere de jos

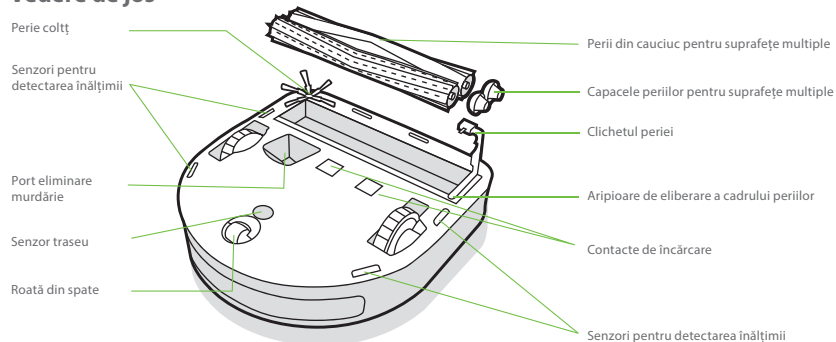

Utilizarea Robotului Aspirator Roomba®

Poziționarea stației de încărcare

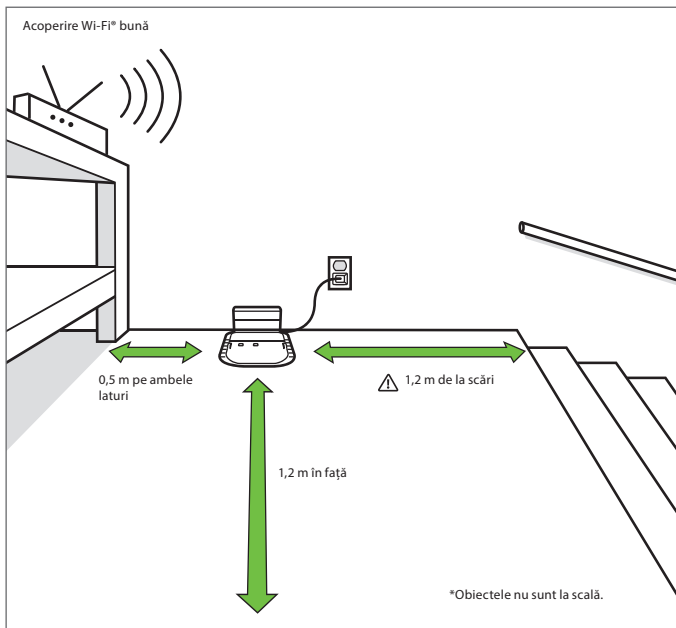

⚠️ AVERTISMENT: Pentru a preveni riscul căderii pe scări a robotului dvs., asigurați-vă că stația de încărcare este amplasat la o distanță de cel puțin 1,2 metri de la scări.

Încărcare

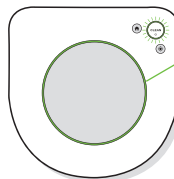

Inel luminos albastru în timpul încărcării
Solid: încărcat complet
Clipitor: încărcare
Se oprește după 1 minut pentru a economisi energie

- Plasați robotul pe stația de încărcare pentru a activa bateria.
- 📖 **Notă:** Robotul dvs. este încărcat parțial, dar vă recomandăm să încărcați robotul pe stația de încărcare timp de 3 ore înainte de a începe primul ciclu de curățare.
- Dacă textul „CLEAN” pulsează în timpul încărcării, robotul este în mijlocul unui ciclu de curățare și va relua automat ciclul de unde a rămas după încărcare.
- Robotul utilizează o cantitate mică de energie ori de câte ori se află pe stația de încărcare. Puteți plasa robotul în starea de economisire redusă atunci când nu este utilizat. Pentru instrucțiuni și mai multe detalii despre acest Mod standby de economisire a energiei, consultați aplicația iRobot Home.
- Pentru depozitare pe termen lung, opriți robotul înlăturându-l de pe stația de încărcare și țineți apăsat butonul 🏠 timp de 10 secunde. Depozitați robotul într-un loc răcoros și uscat.

Curățare

Utilizați robotul frecvent pentru a menține podelele curate.

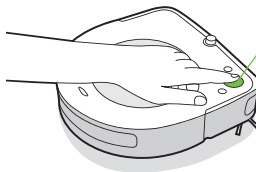

Este suficient să apăsați butonul CLEAN
Atingeți pentru a porni/interupe/relua activitatea
Țineți timp de 3 secunde pentru a încheia un ciclu și plasați robotul în regim de așteptare
Țineți 10 secunde pentru a reinițializa

- Robotul dvs. va explora și curăța automat casa. Acesta va reveni la stația de încărcare la finalul ciclului de curățare și de fiecare dată când trebuie să se încarce.
- Pentru a trimite robotul înapoi la stația de încărcare, atingeți 🏠. Un inel luminos albastru va indica faptul că robotul caută stația de încărcare.
- Atunci când robotul detectează o zonă mai murdară, va activa modul Dirt Detect™, mișcându-se repetat înainte și înapoi pentru a curăța mai amănunțit respectiva zonă. Inelul luminos va clipi cu albastru.
- Atingeți 🌀 pentru a curăța o zonă specifică. Robotul se va deplasa în spirală spre exterior aproximativ 1 metru și apoi spre interior pentru a termina de unde a început. Inelul luminos va afișa o spirală albastră.
- Comunică cu robotul mop Braava Jet m6 datorită **Imprint™ Link**

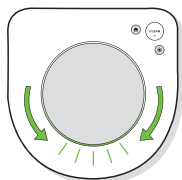

Atunci când robotul detectează că trebuie golit coșul colector, inelul luminos se va aprinde cu roșu cu o mișcare de curățare către partea din spate.

Depanare

- Robotul dvs. vă va indica că ceva nu este în regulă prin redarea unei alerte sonore aprinderea inelului luminos cu roșu. Apăsăți butonul CLEAN pentru detalii. Videoclipuri instructive și de asistență sunt disponibile în aplicația iRobot HOME.
- După 90 de minute de inactivitate fără să fie cuplat la stația de încărcare, robotul își va încheia automat ciclul de curățare.

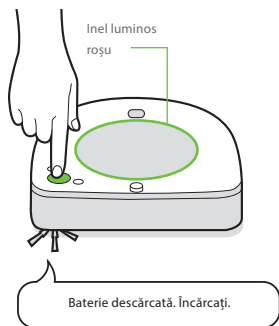

Baterie cu litiu-ion

Pentru mai multe rezultate utilizați doar bateria cu litiu-ion iRobot care este livrată împreună cu Roomba® robotul aspirator.



AVERTISMENT: Bateriile cu litiu-ion și produsele care conțin baterii cu litiu-ion se supun reglementărilor stricte de transportare. Dacă trebuie să expediați acest produs (cu bateria inclusă) la service, să călătoriți sau pentru orice alt motiv, TREBUIE să respectați instrucțiunile de expediere de mai jos.

- Bateria TREBUIE să fie dezactivată înainte de livrare.
- Opriți bateria înlăturând robotul de pe stația de încărcare și țineți apăsat butonul 🏠 pentru 10 secunde. Toate indicatoarele se vor stinge.
- Ambalați produsul în pachetul său original.
- Livrarea doar pe cale terestră (fără transport aerian).
- În cazul în care aveți nevoie de informații suplimentare, contactați echipa Departamentului de relații cu clienții.

Îngrijire și mentenanță

Instrucțiuni de îngrijire și mentenanță a robotului

Pentru ca robotul dvs. să atingă performanțe maxime, efectuați procedurile indicate pe paginile următoare.

Sunt disponibile videoclipuri instructive suplimentare în aplicația iRobot Home. Dacă observați că robotul strânge mai puține resturi de pe podea, goliți coșul colector, curățați filtrul și curățați perile.

Piesă de schimb	Frecvența de întreținere	Frecvență de înlocuire*
Coș colector	Spălați coșul colector după cum este necesar	N/A
Filtru	Curatati dupa fiecare 10 cicluri de utilizare.	O dată la 2 luni
Perie colțuri	Curatati dupa fiecare 3 cicluri de utilizare.	O dată la 3 luni
Senzori de umplere a coșului colector	Curățați o dată la 2 săptămâni	N/A
Roată din spate	Curatati dupa fiecare 10 cicluri de utilizare.	O dată la 12 luni
Perii pentru suprafețe multiple	Curatati dupa fiecare 3 cicluri de utilizare.	O dată la 12 luni
Contactele de incarcare ale Statiei de incarcare Home Base	Curatati o data pe luna (cu o carpa umeda sau un servetel)	N/A

✳ Important: Dacă aparatul iRobot s-a deteriorat ca urmare a nerespectării condițiilor de întreținere periodică, repararea acestuia nu va fi inclusă în garanție.

📄 Notă: iRobot produce diferite piese de schimb și ansambluri. În cazul în care considerați că aveți nevoie de o piesă de schimb, contactați Departamentul de relații cu clienții iRobot pentru mai multe informații.

*Frecvența înlocuirii poate varia. Părțile ar trebui înlocuite dacă apare o uzură vizibilă.
Se vor folosi doar accesoriile iRobot originale.

Golirea coșului colector

- 1 Apăsăți capacul pentru eliberarea coșului colector și scoateți coșul colector.

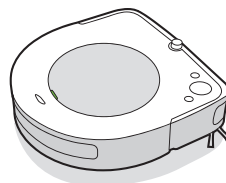

- 2 Apăsăți butonul și trageți pentru a scoate coșul colector.

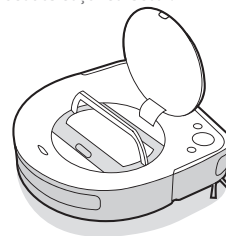

- 3 Apăsăți butonul de deschidere a coșului colector pentru a-l goli.

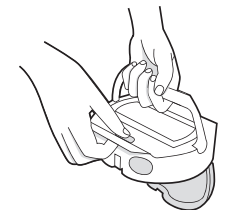

Curățarea filtrului

- 1 Deschideți ușa filtrului și scoateți filtrul prin prinderea aripioarei.

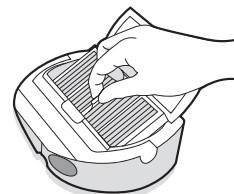

- 2 Îndepărtați reziduurile prin lovirea ușoară a filtrului de coșul de gunoi. Pentru o curățare în profunzime a filtrului se poate folosi un aspirator clasic.

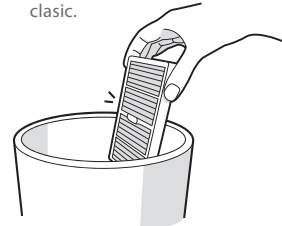

- 3 Reintroduceți filtrul și închideți ușa filtrului.

✳ Important: Ușa filtrului se va închide doar dacă se reintroduce corect un filtru. Înlocuiți filtrul odată la fiecare două luni.

Curățarea senzorilor de umplere a coșului colector

- 1 Scoateți și goliți coșul colector.
- 2 Ștergeți senzorii interiori cu un material textil uscat și curat.

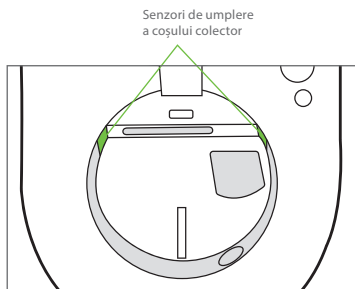

- 3 Scoateți filtrul și spălați coșul colector sau curățați ușor coșul colector pentru a vă asigura că porturile senzorilor sunt curate.

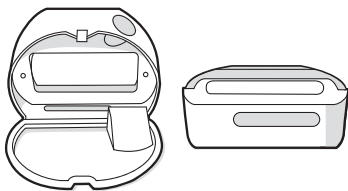

Spălarea coșului colector

Important: Nu spălați filtrul. Îndepărtați filtrul înainte de spălarea coșului colector.

- 1 Eliberați coșul colector, scoateți filtrul și deschideți ușa coșului colector.
- 2 Clătiți coșul colector folosind apă caldă.

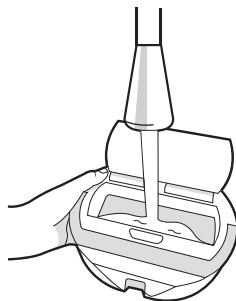

Notă: Coșul colector nu poate fi spălat în mașina de spălat vase.

- 3 Asigurați-vă că coșul colector este complet uscat. Apoi reintroduceți filtrul și plasați coșul colector înapoi în robot.

Curățarea periei colt

- 1 Utilizați o monedă sau o șurubelniță mică pentru a slăbi șurubul care ține peria colțar.
- 2 Trageți pentru a scoate peria colt. Îndepărtați firele de păr sau murdăria, apoi remontați peria.

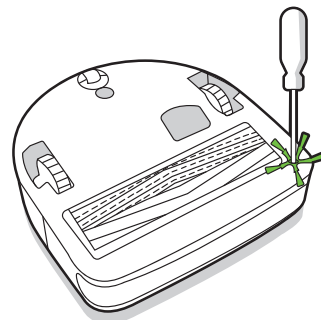

Curățarea roții din spate

- 1 Trageți cu putere de modulul roții din spate pentru a o scoate din robot.
- 2 Apăsăți cu putere de roată pentru a o scoate din carcasă (a se vedea ilustrațiile de mai jos).
- 3 Îndepărtați resturile din interiorul cavității roții.
- 4 Reinstalați toate piesele după ce ați terminat. Asigurați-vă că roata a revenit la loc.

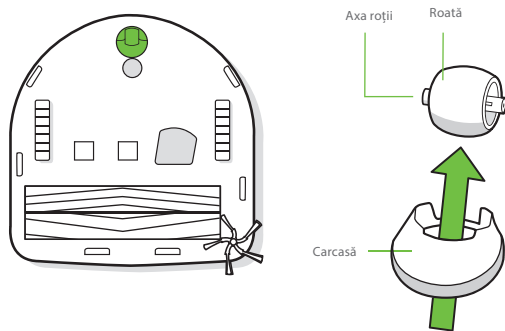

*** Important:** O roată frontală infundată cu păr și resturi poate duce la deteriorarea podelei. Dacă roata nu se rotește liber după ce ați curățat-o, vă rugăm să contactați Departamentul de relații cu clienții.

Curățarea periiilor pentru suprafețe multiple

- 1 Apăsăți aripioarele de eliberare a cadrului periiilor, ridicați peria și eliminați orice impedimente.
- 2 Îndepărtați periiile din robot. Scoateți capacele periiilor de la capetele periiilor. Îndepărtați orice păr sau gunoi care au fost colectate sub capace. Reinstalați capacele periei.
- 3 Îndepărtați părul și gunoi de pe piciorușele pătrate și marcate de pe partea opusă a periiilor.
- 4 Scoateți coșul colector din robot și curățați toate resturile din traseul de aspirație.
- 5 Reinstalați periiile în robot. Potrivii forma bolțurilor periei cu forma pictogramelor periei din modulul capului de curățare.

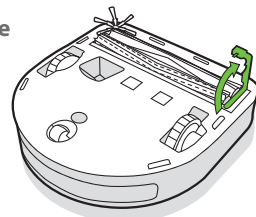

RO

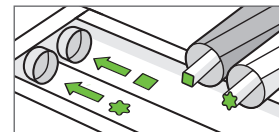
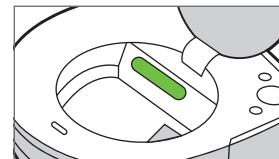
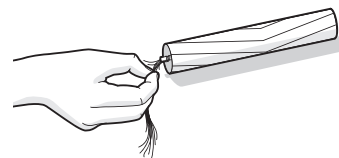
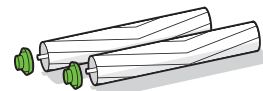

Curățarea senzorilor și a contactelor de încărcare

- 1 Ștergeți senzorii, geamul camerei și contactele de încărcare cu un material textil uscat și curat.

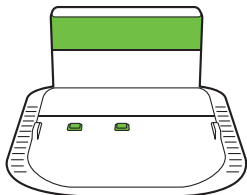
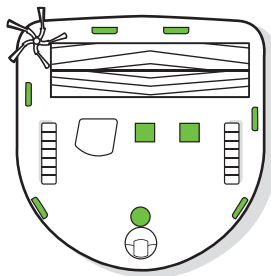
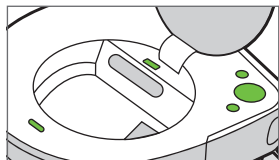

- * **Important:** Nu pulverizați soluția de curățare sau apă pe senzori sau pe deschiderile senzorilor.

Curatați Contactele de incarcare cu o carpa umeda sau un servetel.

Departamentul de relații cu clienții iRobot

Romania

Dacă aveți întrebări sau comentarii legate de aspiratorul dumneavoastră robot, vă rugăm să contactați reprezentantul iRobot înainte de a contacta un partener distribuitor.

Pentru început, puteți consulta website-ul www.iRobot.ro pentru sfaturi și informații. Aceste informații pot fi găsite și în iRobot HOME App, aplicația pentru smartphone, în limba engleză. Dacă în continuare aveți nevoie de asistență, contactați +40 7381 251 31 sau scrieți un e-mail la info@cm-group.ro.

Serviciul relații clienți este disponibil de luni până vineri, între orele 9 AM și 5:30 PM.

Informații de reglementare



CERTIFICAT DE GARANȚIE

Producatorul	iRobot®
Importator autorizat 	Certus Mercatus RO, SRL Cezar Bolliac nr. 8 030911 Bucharest Romania www.irobot.ro tel.: +40316301547 e-mail: info@cm-group.ro
Service autorizat	S.C. Cordon Electronics S.R.L. Str. Dumitru Brumaescu, Nr. 9A, Sector 4 Telefon: 0372324762, 0213009905, 0721909190, 0740209932, 0730616100, 0743893650 Email: office@cordongroup.ro Website: www.cordongroup.ro

Completează comerciantul

Semnatura si stampila cumparatorului	
Denumirea produsului	
Seria	
Data vânzării	
Ștampila comerciantului	

1	Data receptiei		Numele si stampila unitatii service
	Data predarii		
	Descrierea defectului		
	Descrierea reparatiei		
	Nr. Intrarii		
2	Data receptiei		Numele si stampila unitatii service
	Data predarii		
	Descrierea defectului		
	Descrierea reparatiei		
	Nr. Intrarii		
3	Data receptiei		Numele si stampila unitatii service
	Data predarii		
	Descrierea defectului		
	Descrierea reparatiei		
	Nr. Intrarii		



1. Produsul beneficiază de 24 de luni de garanție începând cu data vânzării către consumator, reparațiile se efectuează gratis. Pentru companii, durata garanției este de 24 luni.
2. Garanția și reparația gratis se referă la defecțiunile rezultate în mod atestabil datorită materialului defect, construcției eronate sau variantei incorecte.
3. Garanția și reparația gratis nu se referă la defecțiunile cauzate în cursul transportului, datorită nerespectării instrucțiunilor de deservire specificate în manual, întreținerii neadecvate, deteriorării mecanice, intervenției în instalație sau la defecțiunile cauzate de instalația electrică care nu este în conformitate cu CSN, precum și la defecțiunile cauzate de o conectare incorectă.
4. Garanția nu se referă la materialele consumabile. Prin material consumabil se înțelege: periile, periuțele, filtrele, dozele și părțile de cauciuc amovibile. Aceste materiale consumabile se află în vânzare pe piața liberă. Materialul consumabil, în mod excepțional, beneficiază de garanție, doar în cazul defecțiunilor apărute în mod atestabil datorită materialului defect.
5. Drepturile consumatorului sunt conforme cu prevederile L 449/2003 și OG 21/1992 cu completările și modificările ulterioare, republicată, precum și cu modificările introduse de OUG 174/2008, privind vânzarea produselor și garanțiile asociate acestora, în vigoare la data comercializării produsului, pe întreaga perioadă cât acestea sunt în vigoare. Drepturile consumatorului nu sunt afectate de garanția oferită.
6. Cumpărătorului i-a fost probată funcționarea corespunzătoare a produsului și i s-a explicat modul de utilizare. Cumpărătorul a verificat inventarul de livrare al produsului inclusiv existența manualului de utilizare în limba română. Cumpărătorul a luat la cunoștință de integritatea suruburilor și sigiliilor produsului.
7. La solicitarea reparației produsului în perioada de garanție, cumpărătorul este obligat să prezinte Certificatul de garanție având toate rubricile completate, însoțit de bonul de casa sau factura de achiziție.
8. Durata medie de utilizare a produselor este de 2 ani de la data achiziționării.
9. Perioada de timp stabilită nu poate depăși 15 zile calendaristice de la data la care cumpărătorul, după caz, a adus la cunoștința vânzătorului lipsa de conformitate a produsului sau a predat produsul vânzătorului ori persoanei desemnate de acesta pe baza unui document de predare-preluare.

NU FAC OBIECTUL GARANȚIEI:

1. Accesorii, consumabilele, subsansamblele casabile (periile, periutele, filtrele, dozele, manere, capace, butoane), etc.
2. Nerespectarea parametrilor de alimentare pentru care a fost conceput produsul.
3. Repararea, modificarea, desigilarea sau încercarea de reparare a produsului de către persoane/firme neautorizate de firma IRobot
4. Utilizarea produsului în alte scopuri decât cele pentru care a fost conceput, menționate explicit în manualul de instrucțiuni.

Produsul a fost conceput și fabricat pentru a fi utilizat exclusiv în scopuri casnice.

Acumulatorii beneficiază de un termen de garanție de 6 luni.

Vă rugăm să curățați aparatul înainte de a-l prezenta la service.

Informații de reglementare



Prin prezenta, iRobot Corporation declară că acest echipament radio este în conformitate cu Directiva UE privind echipamentele radio 2014/53/UE și cu Directiva RoHS 2011/65/UE. Textul integral al Declarației de conformitate a UE este disponibil la următoarea adresă web: www.irobot.com/compliance.

Acest dispozitiv conține următorul model de modul radio Trident de la BYD Precision Manufacture Co., Ltd.: AXC-Y1. Trident este un radio cu două benzi care funcționează în benzile WLAN de 2,4 GHz și WLAN de 5 GHz.

- Banda 2,4 GHz operează în limitele 2400 MHz și 2483,5 MHz cu o putere maximă de ieșire EIRP de 18,48 dBm (70,47 mW) la 2412 MHz.
- Banda 5 GHz operează în limitele 5150 MHz și 5850 MHz cu o putere maximă de ieșire EIRP de 21,02 dBm (126,47 mW) la 5180 MHz.



Acest simbol de pe produs indică faptul că dispozitivul nu trebuie eliminat împreună cu deșeurile menajere nesortate. În calitate de utilizator final, aveți responsabilitatea să eliminați dispozitivul la sfârșitul duratei de exploatare într-o manieră ecologică, după cum urmează:

- (1) returnând-o distribuitorului/dealerului de la care ați achiziționat produsul; sau
- (2) ducând-o într-un punct de colectare specializat.

Eliminarea corectă a acestui produs va contribui la economisirea unor resurse de valoare și va preveni posibilele efecte negative asupra sănătății și mediului, care s-ar putea produce dacă deșeurile sunt gestionate inadecvat. Contactați autoritatea locală pentru detalii suplimentare sau cel mai apropiat punct de colectare specific. Pentru eliminarea incorectă a acestor deșeurii se pot aplica penalizări, în conformitate cu legislația națională. Mai multe informații se pot găsi la adresa următoare:

http://ec.europa.eu/environment/waste/weee/index_en.htm

Robot[®]

©2019 iRobot Corporation, 8 Crosby Drive, Bedford, MA 01730 SUA. Toate drepturile sunt rezervate. iRobot, Roomba, iAdapt și Virtual Wall sunt mărci comerciale înregistrate ale iRobot Corporation. Clean Base și Dirt Detect sunt mărci comerciale înregistrate aparținând iRobot Corporation. Wi-Fi și sigla Wi-Fi sunt mărci înregistrate ale Wi-Fi Alliance.

WC#: 4684863v1

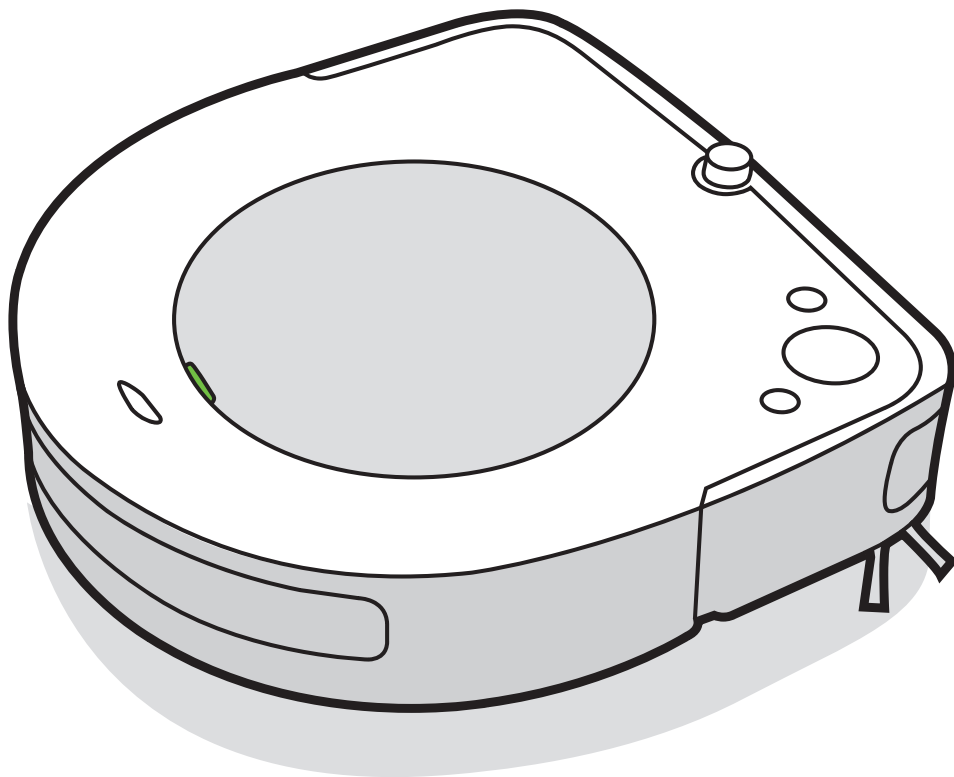

iRobot®

Roomba®

Прахосмукачка робот

BG

серия s

Инструкция за експлоатация

Информация за безопасността

Важни инструкции за безопасност

Тази инструкция за експлоатация включва информация за следните регулаторни модели: RVA-Y1, ADC-N1

ЗАПАЗЕТЕ ТЕЗИ ИНСТРУКЦИИ

⚠ ПРЕДУПРЕЖДЕНИЕ: При използване на електрически уред винаги трябва да се спазват основни предпазни мерки, включително описаните по-долу.

ПРОЧЕТЕТЕ ВСИЧКИ ИНСТРУКЦИИ

⚠ ПРЕДУПРЕЖДЕНИЕ: За да намалите риска от нараняване или повреда, прочетете и спазвайте предупрежденията за безопасност при настройването, използването и поддържането на робота.

Този уред може да се използва от деца на възраст над 8 години и лица с намалени физически, сетивни или умствени способности или липса на опит и познания, ако се наглеждат или са инструктирани как да използват уреда по безопасен начин и разбират свързаните с това опасности. Децата не трябва да си играят с уреда. Почистването и обслужването от потребителите не трябва да се извършват от деца без наблюдение.

⚠ Това е символът за предупреждение за безопасност. Той се използва, за да предупреждава за потенциални опасности от физическо нараняване. Спазвайте всички съобщения за безопасност след този символ, за да избегнете възможно нараняване или смърт.

⚡ Риск от токов удар

□ Оборудване от клас II

⚡ Номинална изходна мощност, DC

📖 Прочетете инструкцията за експлоатация

♻ Общ символ за рециклиране

🔥 Риск от пожар

🏠 За употреба само на закрито

⚡ Номинална входяща мощност, DC

🚫 Да се съхранява извън обсега на деца

BFP Защита от обратно напрежение

⚡ Номинална входяща мощност, AC

ПРЕДУПРЕЖДЕНИЕ: Показва опасна ситуация, която, ако не се избегне, може да доведе до смърт или сериозно нараняване.

ВНИМАНИЕ: Показва опасна ситуация, която, ако не се избегне, може да доведе до леки или средни наранявания.

БЕЛЕЖКА: Показва опасна ситуация, която, ако не се избегне, може да доведе до имуществени щети.

ОБЩИ ПОЛОЖЕНИЯ



ПРЕДУПРЕЖДЕНИЕ



- Вашият робот не е играчка. Малките деца и домашните животни трябва да се наблюдават, когато роботът е в действие.
- Не съдайте и не стъпвайте върху робота или станцията за изхвърляне на отпадъците.
- Не използвайте неразрешени зарядни устройства. Ако се използват такива зарядни устройства, батерията може да започне да генерира топлина, дим, да се запали или взриви.
- Този продукт се доставя със захранващ кабел, който отговаря на регионалните разпоредби и е предназначен за включване само в стандартен домакински контакт за променлив ток. Не използвайте друг захранващ кабел. За резервни кабели, моля, обръщайте се към отдела за обслужване на клиенти, за да сте сигурни, че ще бъде избран правилният захранващ кабел за конкретната държава.
- Не отваряйте робота или станцията за отпадъци, освен ако не сте получили инструкции за това. В тях няма части, които могат да се обслужват от потребителите. За техническо обслужване се обръщайте към квалифициран сервизен персонал.
- Риск от токов удар – да се използва само на закрито в сухи помещения.
- Не хващайте робота или станцията за отпадъци с мокри ръце.
- Съхранявайте и използвайте продукта само при стайна температура.
- Ако към помещението за почистване има балкон, използвайте физическа преграда, за да предотвратите достъпа до балкона и да осигурите безопасна работа.

РОБОТ



ВНИМАНИЕ



- Не използвайте робота на подови настилки с вградени открити електрически контакти.
- Ако роботът премине през захранващ кабел и го дръпне, съществува опасност някой предмет да бъде издърпан от маса или полица. Преди да използвате робота, отстранете едри препятствия като дрехи, листове хартия, шнуруве на щори или завеси, захранващи кабели и чупливи предмети.
- Обърнете внимание, че роботът се движи самостоятелно. Бъдете внимателни, когато се движите в работната му област, за да не го настъпите.
- Не използвайте робота за събиране на остри предмети, стъкла или горящи или димящи предмети.

БЕЛЕЖКА

- Този робот е предназначен за употреба само върху сухи подови настилки. Не използвайте робота за почистване на разлети течности. Не допускайте роботът или станцията за отпадъци да се намокрят.
- Не поставяйте нищо върху робота.
- Ако не се поддържат чисти контактите на зарядното устройство, роботът може да загуби способността си за зареждане на батерията.

СТАНЦИЯ ЗА АВТОМАТИЧНО ИЗХВЪРЛЯНЕ НА ОТПАДЪЦИТЕ/ ЗАРЯДНАТА СТАНЦИЯ HOME BASE



ПРЕДУПРЕЖДЕНИЕ



- За да намалите риска от токов удар, извадете щепсела на станцията за отпадъци и отстранете робота, преди да пристъпите към почистване или техническо обслужване.
- Не изливайте течности в устройството и не го потапяйте във вода.
- Не го използвайте на открито или върху мокри повърхности.

- Не позволявайте да се използва като играчка. Необходимо е особено внимание, когато се използва от деца или в близост до деца.
- Използвайте устройството само както е описано в тези инструкции.
- Не го използвайте с повреден кабел или щепсел. Ако уредът не работи както трябва, ако е бил изпуснат, повреден, оставен на открито или изпуснат във вода, трябва да го върнете в упълномощен център за връщане.
- Не хващайте щепсела или уреда с мокри ръце.
- Не поставяйте предмети в отворите. Не го използвайте, ако някой от отворите е блокиран; не допускайте по него да има прах, власинки, косми и всичко друго, което може да намали въздушния поток.
- За да избегнете опасна ситуация поради неволно нулиране на топлинния прекъсвач, уредът не трябва да се захранва чрез външен превключвател, като например таймер, или да се свързва към електрическа верига, която редовно се включва и изключва от мрежата.

БЕЛЕЖКА

- Уредът не може да се използва с какъвто и да било преобразувател за захранване. Използването на преобразуватели за захранване незабавно отменя гаранцията.
- Ако живеете в регион с чести гръмотевични бури, препоръчително е да използвате допълнителен стабилизатор на напрежението. Възможно е станцията за изхвърляне на отпадъците да е защитена със стабилизатор на напрежението в случай на тежки гръмотевични бури.
- Не използвайте без поставена торбичка за прах и/или филтри.
- За правилното поддържане на станцията за изхвърляне на отпадъците не поставяйте чужди предмети във вътрешността ѝ и проверявайте в нея да няма остатъци.
- Преди почистване или техническо обслужване винаги отстранявайте работата от станцията за отпадъци.

БАТЕРИЯ



ПРЕДУПРЕЖДЕНИЕ



- Не отваряйте, не чупете, не загрявайте над 60° C и не изгаряйте батерията. Следвайте инструкциите на производителя.
- Не предизвиквайте късо съединение с батерията, като оставяте метални предмети в контакт с терминалите на батерията или я потапяте в течност. Не подлагайте батериите на механичен удар.
- Проверявайте периодично батерията за признаци на повреда или изтичане. Не зареждайте повредени или течачи батерии. Не позволявайте течността да влезе в контакт с кожата или очите. В случай на контакт измийте засегнатата област с обилно количество вода и потърсете медицинска помощ. Поставете батерията в запечатан найлонов плик и я рециклирайте или изхвърлете безопасно в съответствие с местните разпоредби за опазване на околната среда или я върнете в местния упълномощен сервизен център на iRobot за изхвърляне.



ВНИМАНИЕ



- Използването на батерията от деца трябва да става под наблюдение. Потърсете незабавно медицинска помощ, ако клетка или батерия бъде погълната.

БЕЛЕЖКА

- Батерията трябва да се извади от работа преди рециклиране или изхвърляне.
- За най-добри резултати използвайте само литиево-йонната батерия за iRobot, която се доставя заедно с работата.
- Ако се наложи да я смените, купете същата батерия за iRobot или се обърнете към отдела за обслужване на клиенти на iRobot за алтернативни опции за батерии.
- Не използвайте незареждащи се батерии.
- Винаги зареждайте и изваждайте батерията от работа и аксесоарите преди дълготрайно съхранение.

Вашата прахосмукачка робот Roomba®

BG

Изглед отгоре

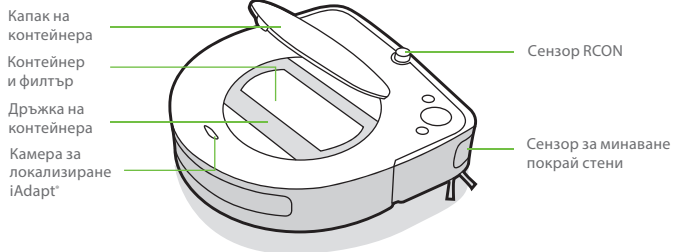

Бутони и индикатори



Изглед отдолу

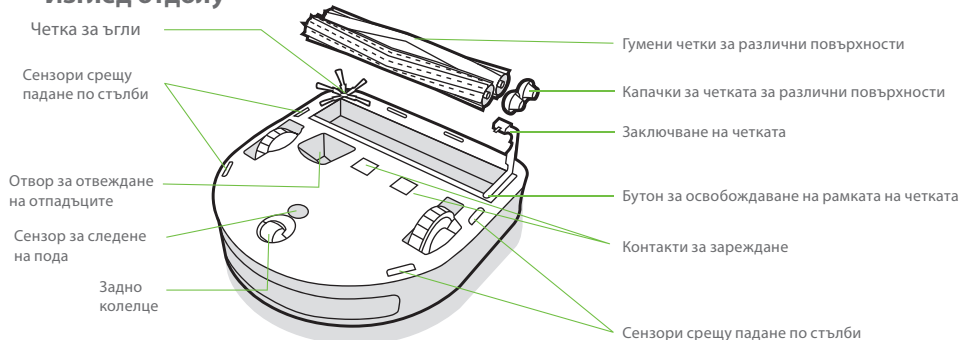

Използване на прахосмукачката робот Roomba®

Поставяне на зарядна станция Home Base™

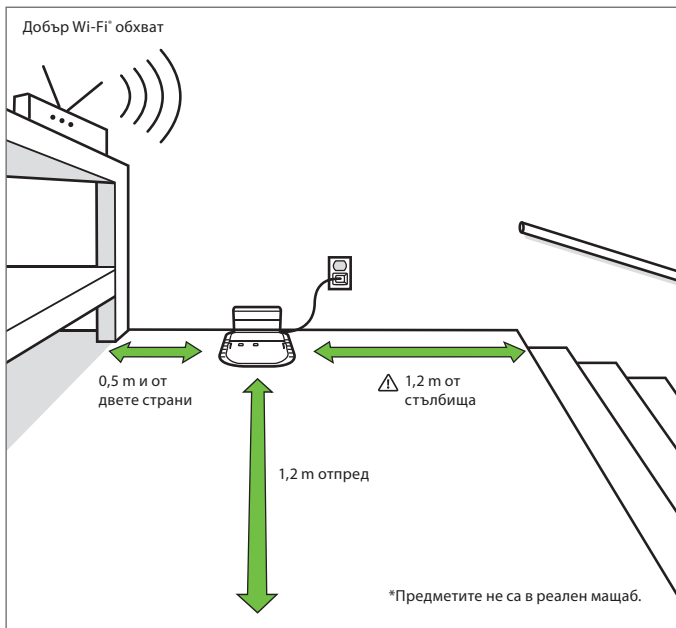

⚠ ПРЕДУПРЕЖДЕНИЕ: За да предотвратите риска от падане на робота по стълби, зарядната станция Home Base трябва да е поставена най-малко на 1,2 метра от стълбица.

Зареждане

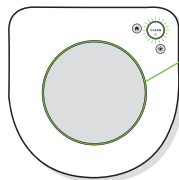

Светещ пръстен по време на зареждане

Непрекъснато: напълно зареден

Пулсиращо: в процес на зареждане

Изключва се след 1 минута за пестене на енергия

- Поставете робота върху зарядната станция, за да активирате батерията.
- 📖 **Забележка:** Роботът се доставя частично зареден, но препоръчваме да го заредите на станцията в продължение на 3 часа, преди да стартирате първата задача за почистване.
- Ако текстът CLEAN пулсира по време на зареждането, роботът е в средната задача за почистване и автоматично ще я възобнови от мястото, където е прекъснал, след като бъде презареден.
- Когато е върху зарядната станция, роботът използва малко количество енергия. Можете да поставите робота в режим на още по-ниска консумация на електроенергия, когато не се използва. За инструкции и по-детайлна информация за режима на готовност с намалено потребление на енергия вижте за телефона iRobot HOME.
- Ако трябва да съхранявате робота за по-дълго време, изключете батерията, като реместите робота от зарядната станция и задържите бутона 🏠 за 10 секунди. Съхранявайте робота на хладно и сухо място.

Почистване

Използвайте робота често, за да поддържате подовите в отлично състояние.

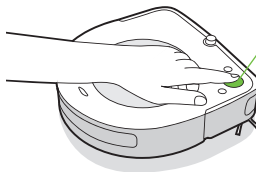

Трябва само да натиснете CLEAN (ПОЧИСТВАНЕ)

Докоснете за стартиране/поставяне на пауза/възобновяване

Задържете в продължение на 3 секунди, за да прекратите задачата и да поставите робота в състояние на покой

Задържете 10 секунди, за да рестартирате

- Когато приключи почистващия цикъл или има нужда от презареждане, роботът ще се върне на зарядната станция.
- За да изпратите робота обратно на зарядната станция, натиснете . Син светещ пръстен показва, че роботът търси станцията за отпадъци.
- Когато роботът открие особено замърсена зона, той ще задейства режима Dirt Detect™, при който се движи напред-назад, за да почисти по-обстойно мястото. Светлинният пръстеновиден индикатор ще мига в синьо.
- Докоснете , за да използвате функцията Spot Почистване за определена зона. Роботът ще започне да се движи навън по спирала с диаметър около 1 метър и след това обратно по спирала навътре до точката, откъдето е започнал. На светлинния пръстеновиден индикатор ще се покаже синя спирала.
- **Функция Imprint™ Link** - позволява комуникация с роботизиран mop Braava jet m6

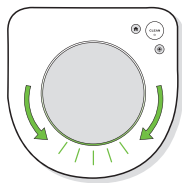

Когато роботът установи, че контейнерът му трябва да бъде изпразнен, светлинният пръстеновиден индикатор ще свети в червено с движение, сочещо назад.

Отстраняване на неизправности

- Роботът ще Ви съобщи, че нещо не е наред с гласово предупреждение и промяна на светлинния пръстеновиден индикатор в червено. Натиснете CLEAN (ПОЧИСТВАНЕ) за подробности. Допълнителни видеоклипове за поддръжка и с инструкции можете да намерите в приложението iRobot HOME.
- След 90 минути бездействие извън зарядната станция роботът автоматично ще прекрати задачата си за почистване.

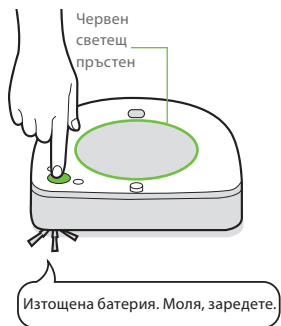

Литиево-йонна батерия

За най-добри резултати използвайте само литиево-йонната батерия за iRobot, която се доставя заедно със закупената от Вас прахосмукачка робот Roomba®.



ПРЕДУПРЕЖДЕНИЕ: Литиево-йонните батерии и продуктите, които съдържат литиево-йонни батерии, са предмет на строги ограничения при транспортиране. Ако е необходимо да изпратите този продукт (с приложена батерия) за обслужване, при пътуване или по каквато и да било друга причина, ТРЯБВА да следвате указанията за транспортиране по-долу.

- Преди изпращане, батерията ТРЯБВА да бъде изключена.
- Изключете батерията, като преместите робота от зарядната станция и задържите натиснат бугона  в продължение на 10 секунди.
- Опаковайте устройството в оригиналната му опаковка.
- Изпращайте само с наземен транспорт (не по въздух).
- Ако се нуждаете от допълнителна помощ, обадете се на екипа в отдела за обслужване на клиенти.

Грижи и техническо обслужване

Инструкции за грижи и техническо обслужване на работа

За да работи роботът максимално ефективно, изпълнявайте процедурите на следващите страници.

В приложението iRobot HOME има допълнителни видеоклипове с инструкции.

Ако забележите, че роботът събира по-малко отпадъци от пода, изпразнете контейнера, почистете филтъра и четките.

Част	Честота на обслужване	Честота на смяна*
Контейнер	Измивайте контейнера, когато е необходимо	Неприложимо
Филтър	Почистете на всеки десети почистващ цикъл. Не перете.	На всеки 2 месеца
Четка за ъгли	Почистете на всеки трети почистващ цикъл.	На всеки 3 месеца
Сензори за пълен контейнер	Почистване на всеки 2 седмици	Неприложимо
Задно колелце	Почистете на всеки десети почистващ цикъл.	На всеки 12 месеца
Четки за различни повърхности	Почистете на всеки трети почистващ цикъл.	На всеки 12 месеца
Контакти за зареждане на зарядна станция Home Base	Почистете веднъж месечно с влажна кърпа.	Неприложимо

*** Важно:** Ако роботът е механично повреден в резултат на пренебрегната редовна поддръжка, такава повреда не се поема от гаранцията.

Забележка: iRobot произвежда различни резервни части и сглобки. Ако считате, че се нуждаете от резервна част, свържете се с отдела за обслужване на клиенти на iRobot за повече информация.

*Честотата на смяна може да варира. Частите трябва да се сменят, ако се покаже видимо износване. **Използвайте само оригинални аксесоари iRobot.**

Изпразване на контейнера

- 1 Натиснете механизма за освобождаване на капака на контейнера и го повдигнете.

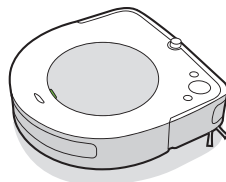

- 2 Повдигнете дръжката, за да извадите контейнера.

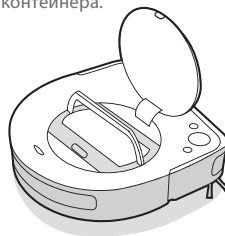

- 3 Натиснете бутона за освобождаване на контейнера, за да го изпразните.

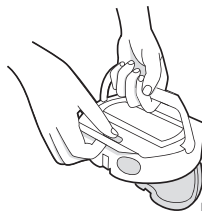

Почистване на филтъра

- 1 Отворете вратичката на филтъра и го извадете, като хванете ушенцето.



- 2 Изтръскайте остатъците, като потупате филтъра по контейнера за отпадъци. За по-дълбоко почистване на филтъра, можете да използвате стандартна прахосмукачка.

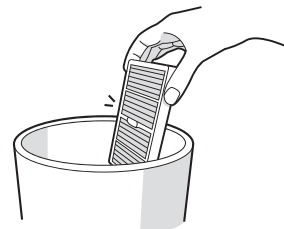

- 3 Поставете обратно филтъра и затворете вратата на филтъра.

*** Важно:** Вратичката на филтъра не се затваря, ако филтърът не е поставен правилно. Сменяйте филтъра на всеки два месеца.

Почистване на сензорите за пълнен контейнер

- 1 Извадете и изпразнете контейнера.
- 2 Избършете вътрешните сензори с чиста и суха кърпа.

Сензори за пълнен контейнер

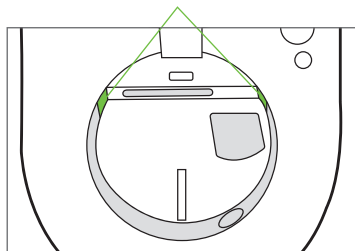

- 3 Извадете филтъра и измийте контейнера или внимателно почистете контейнера, за да сте сигурни, че портовете на сензора са чисти.

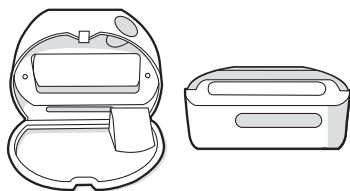

Измиване на контейнера

 **Важно:** Не измивайте филтъра. Изваждайте филтъра, преди да измиете контейнера.

- 1 Освободете контейнера, извадете филтъра и отворете вратичката на контейнера.
- 2 Изплакнете контейнера с топла вода.

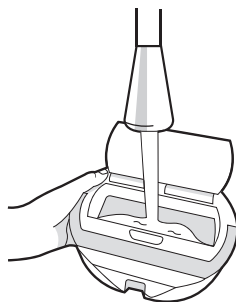

 **Забележка:** Контейнерът не може да се мие в съдомиялна машина.

- 3 Уверете се, че контейнерът е напълно сух. След това поставете обратно филтъра и върнете контейнера в работа.

Почистване на четката за ъгли

- 1 Използвайте малка отвертка, за да разхлабите винта, който държи четката за ъгли на място.
- 2 Издърпайте, за да извадите четката за ъгли. Отстранете космите или замърсяванията, след което поставете четката обратно.

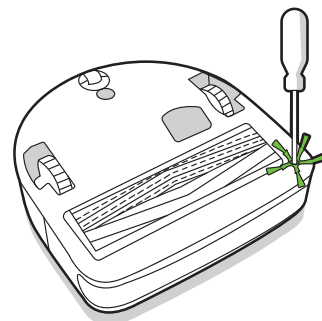

Почистване на задното колелце

- 1 Дръпнете силно модула на задното колелце, за да го извадите от робота.
- 2 Натиснете силно колелцето, за да го извадите от корпуса му (вижте илюстрацията по-долу).
- 3 Отстранете отпадъците от вътрешността на отвора на колелцето.
- 4 Поставете обратно всички части, когато приключите. Уверете се, че колелцето щраква обратно на място.

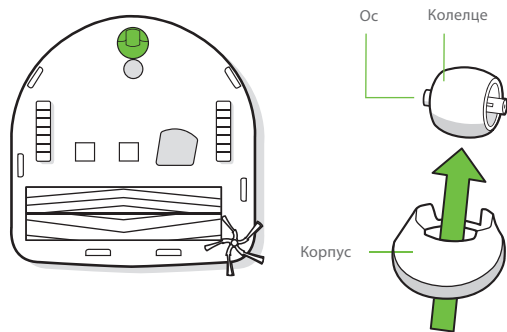

*** Важно:** Ако задното колелце се запълни с косми и отпадъци, това може да повреди подовото Ви покритие. Ако колелцето не се върти свободно, след като сте го почистили, свържете се с отдела за обслужване на клиенти.

Почистване на четките за различни повърхности

- 1 Стиснете бутоните за освобождаване на рамката за четката, повдигнете рамката на четката и отстранете всякакви пречки.
- 2 Извадете четките от робота. Извадете капачките от краищата на четките. Отстранете космите или отпадъците, които са се събрали под капачките. Поставете капачките за четките обратно на местата им.
- 3 Отстранете космите или отпадъците от квадратните и звездовидните щифтове от срещуположната страна на четките.
- 4 Извадете контейнера от робота и почистете останалите отпадъци от пътя за засмукване.
- 5 Монтирайте обратно четките в робота. Щифтовете на четките трябва да съответстват по форма на иконите на четките върху модула на почистващата глава.

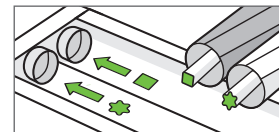
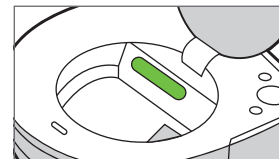
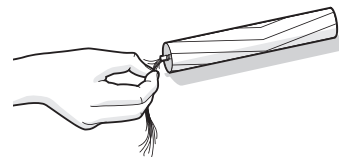
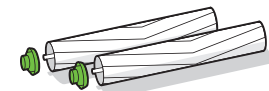
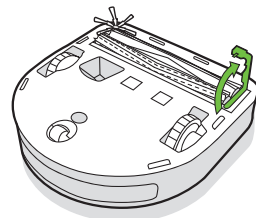

Почистване на сензорите и на контактите за зареждане

- 1 Избършете сензорите, прозорчето на камерата и контактите за зареждане с чиста и суха кърпа.

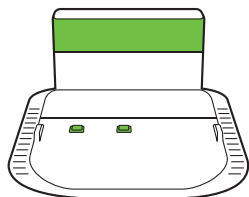
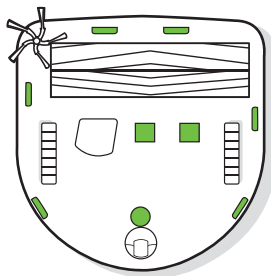
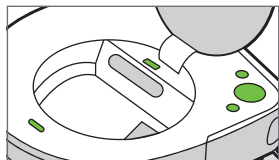

- * **Важно:** Не пръскайте с почистващ разтвор или вода върху сензорите и отворите им.

Почистете контактите за зареждане с влажна кърпа.

Отдел за обслужване на клиенти на iRobot

България

Ако имате въпроси свързани с прахосмукачките-роботи Roomba, моля свържете се с iRobot преди оторизираните търговци.

Моля да посетите www.irobot.bg или да позвъните на телефон 02 491 63 66 от понеделник до петък между 9:30 – 17:30 часа.

За връзка с оторизирания сервиз на територията на България:
България Сервиз Груп
Национален телефон: 0700 10 218
e-mail: order@bgs.bg

Информация за нормативната уредба

Оторизиран вносител:

„Цертус Меркатус БГ“

ЕООД, тел.: 02 491 63 66

www.irobot.bg

Оторизиран сервиз: „България сервиз груп“
ООД Национален телефон: 0700 10 218.
e-mail: order@bgs.bg

ГАРАНЦИОННА КАРТА

Продавач

Купувач

/печат на продавача/

/подпис на купувача/

Дата на покупката:

Модел

Сериен Номер

Гаранционни срокове:

Роботизирана прахосмукачка „iRobot“ - 24 месеца
Батерия на прахосмукачка „iRobot“ – 6 месеца

Фирма „Цертус Меркатус БГ“ ЕООД ви дава гаранция за качеството на закупеното изделие, съгласно Закона за защита на потребителите и гаранционните условия на тази карта. Независимо от търговската гаранция, продавачът отговаря за липсата на съответствие на потребителската стока с договора за продажба, съгласно чл.112 - 115 от ЗЗП. Предоставената търговска гаранция не оказва влияние върху правата на потребителите, произтичащи от гаранцията по чл. 112 – 115 от Закона за защита на потребителите.

Тази гаранция е валидна за всички домакински уреди предлагани от “Цертус Меркатус БГ“ ЕООД с търговска марка „iRobot“ на територията на Република България.

ГАРАНЦИОННИ УСЛОВИЯ:

1. Гаранцията е валидна при:

- 1.1. Представяне на настоящата гаранционна карта - попълнена правилно в момента на закупуване на стоката и касова бележка, фактура или договор за закупуване на уреда.
- 1.2. Фабрични дефекти възникнали по вина на производителя (дефектен материал, грешна конструкция или некачествено производство).

2. Гаранцията не се отнася за:

- 2.1. Уреди, които се използват с професионална цел в търговската мрежа, обществени места и други подобни, различни от домакинството. Дефиницията потребителска (домашна) употреба, абсолютно изключва използването на продукта за извършването на търговска и/или професионална дейност, както използването му за каквито и да е цели освен домакинство. При всички случаи , ако уредът е закупен с фактура издадена на търговец по смисъла на Търговския закон или на името на юридическо лице, се счита че същият се използва за цели различни от потребителска (домашна) употреба.
- 2.2. Консумативи: четки, филтри, подвижни части от каучук. Консумативите са свободно продаваеми.

3. Гаранционната отговорност изпълнявана от „България сервиз груп“ ООД се изключва в следните случаи:

- 3.1. Ако е направен опит за отстраняване на дефекта от неоторизирани лица.
- 3.2. При несъответствие между данните в гаранционната карта и изделието, както и при липса на сериен номер върху изделието.
- 3.3. При повреди от външен характер, като токови удари, нестандартни захранващи напрежения, природни бедствия или други причини извън контрола на вносителя.
- 3.4. Ако уреда е подложен на действието на агресивна среда - удар, падане, натиск и т.н.
- 3.5. При предизвикан термичен шок върху уреда.
- 3.6. При неспазване инструкциите за експлоатация и неправилна поддръжка. Инструкцията за експлоатация и поддръжка на български език е приложена към уреда.
- 3.7 При неправилно или некоректно попълнена, с нечетлив сериен номер или такава със следи от интервенция гаранционна карта и при липса или нарушена заводска табелка с данни на уреда.
- 3.8 При дефекти в следствие на неправилен транспорт.

4. Изисквания при гаранционно сервизно обслужване:

- 4.1. По време на престой на изделието в сервиза не тече гаранционен срок.
- 4.2. В случай на необходимост от подмяна на резервна част, подменената такава става собственост на сервиза.
- 4.3. За подмяна на уреда с нов се изисква специален протокол издаден от Централен сервиз, със становище, че уредът не подлежи на ремонт и документ за покупката-фактура (касова бележка) и гаранционна карта.

РЕМОНТИ В ГАРАНЦИОНЕН СРОК

Предаден за ремонт на:	Получил уреда (подпис)	Поправен на:	Номер на ремонтния лист	Получил уреда (подпис)



Цертус Меркатус БГ ЕООД
Ул. Апостол Карамитев No 2, вх. В, ап. 7
Дианабад – София, 1172 България
тел: + 359 2 4916366
Email: bg.info@certus-mercatus.com

Чл. 112. (1) При несъответствие на потребителската стока с договора за продажба потребителят има право да предяви рекламация, като поиска от продавача да приведе стоката в съответствие с договора за продажба. В този случай потребителят може да избира между извършване на ремонт на стоката или замяната ѝ с нова, освен ако това е невъзможно или изборният от него начин за обезщетение е непропорционален в сравнение с другия.

(2) Смята се, че даден начин за обезщетяване на потребителя е непропорционален, ако неговото използване налага разходи на продавача, които в сравнение с другия начин на обезщетяване са неразумни, като се вземат предвид:

1. стойността на потребителската стока, ако нямаше липса на несъответствие;
2. значимостта на несъответствието;
3. възможността да се предложи на потребителя друг начин на обезщетяване,

който не е свързан със значителни неудобства за него.

Чл. 113. (1) (Нова – ДВ, бр. 18 от 2011 г.) Когато потребителската стока не съответства на договора за продажба, продавачът е длъжен да я приведе в съответствие с договора за продажба.

(2) (Предидшна ал. 1 – ДВ, бр. 18 от 2011 г.) Привеждането на потребителската стока в съответствие с договора за продажба трябва да се извърши в рамките на един месец, считано от предявяването на рекламацията от потребителя.

(3) (Предидшна ал. 2, изм. – ДВ, бр. 18 от 2011 г.) След изтичането на срока по ал. 2 потребителят има право да развали договора и да му бъде възстановена заплатената сума или да иска намаляване на цената на потребителската стока съгласно чл. 114.

(4) (Предидшна ал. 3 – ДВ, бр. 18 от 2011 г.) Привеждането на потребителската стока в съответствие с договора за продажба е безплатно за потребителя. Той не дължи разходи за експедиране на потребителската стока или за материали и труд, свързани с ремонта ѝ, и не трябва да понася значителни неудобства.

(5) (Предидшна ал. 4 – ДВ, бр. 18 от 2011 г.) Потребителят може да иска и обезщетение за претърпените вследствие на несъответствието вреди.

Чл. 114. (1) При несъответствие на потребителската стока с договора за продажба

и когато потребителят не е удовлетворен от решаването на рекламацията по **чл. 113**, той има право на избор между една от следните възможности:

1. разваляне на договора и възстановяване на заплатената от него сума;
2. намаляване на цената.

(2) Потребителят не може да претендира за възстановяване на заплатената сума или за намаляване цената на стоката, когато търговецът се съгласи да бъде извършена замяна на потребителската стока с нова или да се поправи стоката в рамките

42

на един месец от предявяване на рекламацията от потребителя.

(3) (Нова – ДВ, бр. 61 от 2014 г., в сила от 25.07.2014 г.) Търговецът е длъжен да удовлетвори искане за разваляне на договора и да възстанови заплатената от потребителя сума, когато след като е удовлетворил три рекламации на потребителя чрез извършване на ремонт на една и съща стока, в рамките на срока на гаранцията по

чл. 115, е налице следваща поява на несъответствие на стоката с договора за продажба.

(4) (Предидшна ал. 3 – ДВ, бр. 61 от 2014 г., в сила от 25.07.2014 г.) Потребителят не може да претендира за разваляне на договора, ако несъответствието на потребителската стока с договора е незначително.

Чл. 115. (1) Потребителят може да упражни правото си по този раздел в срок до две години, считано от доставянето на потребителската стока.

(2) Срокът по ал. 1 спира да тече през времето, необходимо за поправката или замяната на потребителската стока или за постигане на споразумение между продавача и потребителя за решаване на спора.

(3) Упражняването на правото на потребителя по ал. 1 не е обвързано с никакъв друг срок за предявяване на иск, различен от срока по ал. 1.

Информация за нормативната уредба



С настоящото iRobot Corporation декларира, че това радиооборудване е в съответствие с Директивата на ЕС за радиосъоръженията 2014/53/ЕС и Директива RoHS 2011/65/ЕС. Пълният текст на декларацията за съответствие на ЕС можете да намерите на следния уеб адрес: www.irobot.com/compliance.

Това устройство включва радиомодула Trident на BYD Precision Manufacture Co., Ltd., модел: AXС-Y1. Trident е двупосочно радио, което работи в обхватите WLAN 2,4 GHz и WLAN 5 GHz.

- Обхватът 2,4 GHz е ограничен за работа между 2400 MHz и 2483,5 MHz с максимална изходна мощност на EIRP от 18,48 dBm (70,47 mW) при 2412 MHz.
- Обхватът 5 GHz е ограничен за работа между 5150 MHz и 5850 MHz с максимална изходна мощност на EIRP от 21,02 dBm (126,47 mW) при 5180 MHz.



Този символ върху продукта показва, че уредът не трябва да се изхвърля с несортирани общи битови отпадъци. Като краен потребител Ваша отговорност е да изхвърлите излезлия от употреба уред по щадящ околната среда начин, а именно:

- (1) като го върнете на дистрибутора/търговеца, от когото сте закупили продукта; или
- (2) като го оставите в определен за целта събирателен пункт.

Правилното изхвърляне на този продукт ще помогне да се спестят ценни ресурси и да се предотвратят евентуални негативни ефекти върху човешкото здраве и околната среда, които в противен случай биха могли да възникнат от неподходящо третиране на отпадъците. Моля, свържете се с местните власти за повече подробности или с най-близкия определен за целта събирателен пункт. За неправилното изхвърляне на тези отпадъци може да се прилагат санкции в съответствие с националното Ви законодателство. Допълнителна информация може да намерите от следния източник: http://ec.europa.eu/environment/waste/wEEE/index_en.htm

iRobot®

©2019 iRobot Corporation, 8 Crosby Drive, Bedford, MA 01730 САЩ. Всички права запазени. iRobot, Roomba, iAdapt и Virtual Wall са регистрирани търговски марки на iRobot Corporation. Clean Base и Dirt Detect са търговски марки на iRobot Corporation. Wi-Fi и логото Wi-Fi са регистрирани търговски марки на Wi-Fi Alliance.

WC#: 4684851v1

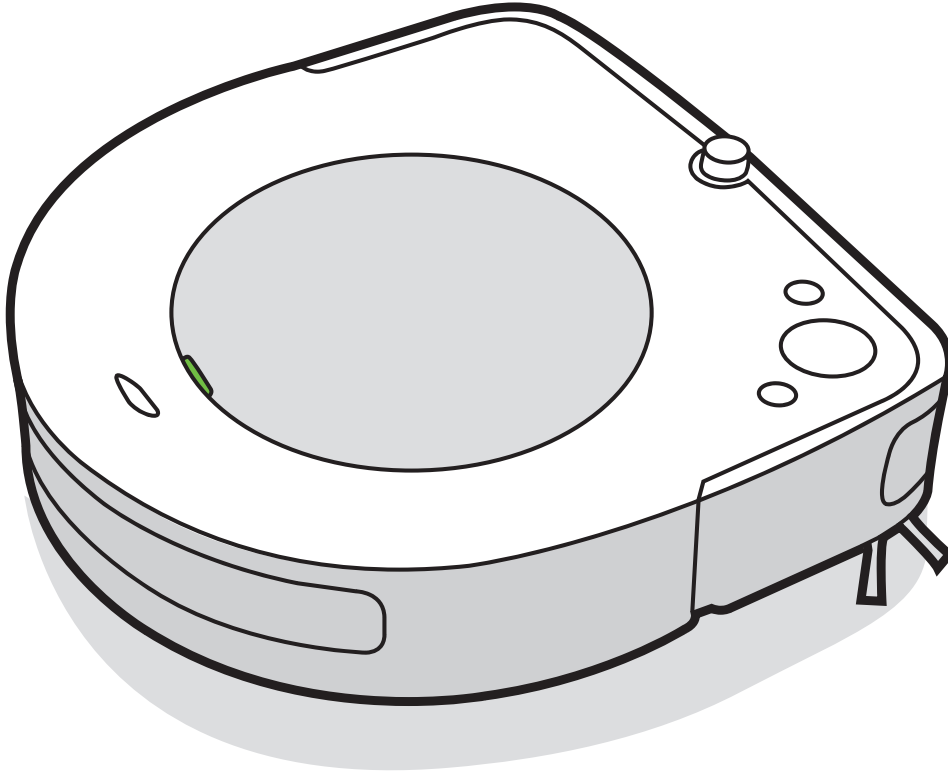

s Serisi

iRobot®

Roomba®

Robot Süpürge

TR

Kullanıcı Kılavuzu

Güvenlik Bilgileri

Güvenlik Talimatları, Olası Kullanım Hataları ve İnsan/ Çevre Sağlığına ilişkin Uyarılar

Bu kullanıcı kılavuzu Düzenleyici Modellere ilişkin bilgi içerir: RVA-Y1

TAŞIMA TALİMATLARI: ÜRÜNÜ ELLE TAŞIRKEN VARSA TUTMA KOLUNU KULLANARAK TAŞIYINIZ. TUTMA KOLU OLMAYAN DURUMLARDA CİHAZI DÜZ BİR ŞEKİLDE TAŞIMAYA ÖZEN GÖSTERİNİZ. ÜRÜNÜ KARGOLARKEN MUHAK-KAK ORJINAL AMBALAJI İÇERİSİNDE MUHAFAZA EDİNİZ. SERVİS V.B. SEBEPLERLE İADE İHTİMALİNE KARŞI ÜRÜN KUTUSUNU MUHAFAZA EDİNİZ.

BU TALİMATLARI SAKLAYIN

⚠ UYARI: Bir elektrikli cihaz kullanılırken, aşağıdakileri içeren temel tedbirlere daima uyulmalıdır:
TÜM TALİMATLARI OKUYUN

⚠ UYARI: Yaralanma veya hasar riskini azaltmak için robotunuzu ayarlarken, kullanırken ve robotunuzun bakımını yaparken aşağıdaki güvenlik önlemlerini okuyun ve bunlara uyun.

Bu cihaz 8 yaş ve üzeri çocuklar ile fiziksel, duyuşsal veya akli becerileri sınırlı olan veya deneyim ve bilgiye sahip olmayan kişiler tarafından, bu kişilerin gözetim altında olmaları veya cihazın emniyetli bir şekilde kullanımı hakkında gerekli olan talimatların verilmesi ve cihazın neden olacağı tehlikelerin anlaşılması koşulu ile kullanılabilir. Çocuklar cihazla oyun oynamamalıdır. Temizlik ve kullanıcı bakımı gözetim altında tutulmayan çocuklarca yapılmamalıdır.

⚠ Bu, güvenlik uyarısı simgesidir. Sizi olası fiziksel yaralanma tehlikesine karşı uyarmak için kullanılır. Olası yaralanma veya ölümden kaçınmak için bu simgenin ardından gelen tüm güvenlik mesajlarına uyun.

⚡ Elektrik çarpması tehlikesi

☐ Sınıf II ekipman

⇒ Nominal çıkış gücü, d.c.

📖 Çalıştırma kılavuzunu okuyun

♻ Genel geri dönüşüm simgesi

🔥 Yangın riski

🏠 Sadece iç mekan kullanımına yöneliktir

⇒ Nominal giriş gücü, d.c.

🚫 Çocukların ulaşamayacağı yerde muhafaza edin

BFP Geri Besleme Koruması

🔌 Ayırık Besleme Ünitesi

⇒ Nominal giriş gücü, a.c.

UYARI: Kaçınılmaması durumunda ölüme veya ciddi yaralanmaya yol açabilecek, tehlikeli bir durumu gösterir.

DİKKAT: Kaçınılmaması durumunda hafif veya orta seviyede yaralanmaya yol açabilecek, tehlikeli bir durumu gösterir.

BİLGİ: Kaçınılmaması durumunda mala yönelik zarara yol açabilecek, tehlikeli bir durumu gösterir.

GENEL



UYARI

- Robotunuzun bir oyuncak değildir. Robotunuz çalışırken küçük çocuklar ve ev hayvanları gözetim altında tutulmalıdır.
- Robotunuzun veya şarj istasyonunuzun üzerine oturmayın veya basmayın.
- Onaylanmayan şarj cihazlarını kullanmayın. Onaylanmayan şarj cihazı kullanılması pilin ısınmasına, duman çıkarmasına, yanmasına veya patlamasına yol açabilir.
- Robotunuz bölgesel olarak onaylı bir elektrik kablosuyla birlikte sunulur ve yalnızca standart evsel bir AC prize takılacak şekilde tasarlanmıştır. Başka bir elektrik kablosu kullanmayın. Yedek kablolar konusunda, lütfen ülkeye özgü doğru elektrik kablosu seçtiğinizden emin olmak için Müşteri Hizmetleri ile irtibata geçin.
- Robotunuzu veya şarj istasyonunuzu açmayın. Cihazın içinde kullanıcı tarafından bakımı veya onarımı yapılabilecek bileşen bulunmamaktadır. Bakım işleri için yetkin bakım personeline başvurun.
- Elektrik çarpması tehlikesi, iç mekanlarda yalnızca kuru ortamda kullanın.
- Robotunuza ve şarj istasyonunuza asla ıslak elle dokunmayın.
- Robotunuzu oda sıcaklığında saklayın ve çalıştırın.
- Temizlenecek odanın balkonu varsa, balkon kapısının önüne fiziksel bir engel yerleştirilerek cihazın balkona çıkması engellenerek cihazın güvenli ortamda çalışması sağlanmalıdır.



DİKKAT

- Açık priz olan yerlerde robotu çalıştırmayın.
- Cihaz bir elektrik kablosu üzerinden geçerken kabloyu çekebilir ve bunun sonucunda masa veya raf üzerinde bulunan bir nesne düşebilir. Bu cihazı kullanmadan önce giysi ve kağıt parçaları gibi nesnelere dokunmayın; jaluzi ve perde iplerini, elektrik kablolarını toplayın ve kırılabilir nesnelere yerden kaldırın.
- Robotun kendi başına hareket ettiğini unutmayın. Robotun hareket ettiği alanda yürürken, robotun üzerine basmamaya dikkat edin.
- Bu cihazı; keskin nesnelere, camı veya yanmakta olan ya da duman çıkaran herhangi bir cisme temizlemek için kullanmayın.

BİLGİ

- Bu robot sadece kuru zeminde kullanılmalıdır. Bu cihazı, dökülmüş sıvıları temizlemek için kullanmayın. Robotunuzun veya şarj istasyonunuzun ıslanmasına izin vermeyin.
- Robotunuzun üzerine herhangi bir şey koymayın.
- Şarj noktalarının temiz tutulmaması robotun pili şarj edememesine yol açabilir.

ŞARJ İSTASYONU



UYARI

- Kablosu veya fişi hasar gömüş bir şarj istasyonunu kullanmayın, kablo veya fiş hasar görmüşse değiştirilmesi gerekir.
- Robotunuzun temizliğini veya bakımını yapmadan önce mutlaka şarj istasyonu bağlantısını kesin.
- Robotunuzu yalnızca birlikte verilen güç kaynağıyla şarj edin. Birlikte verilen güç kaynağı, robot üzerindeki ilgili giriş işaretleri için güvenli ekstra düşük gerilim sağlar; bu da güvenli çalıştırma için gereklidir.
- Robotunuzun merdivenden düşme riskini önlemek için şarj istasyonun merdivenlerden en az 1,2 metre uzakta konumlandırıldığından emin olun.

BİLGİ

- Ürün herhangi bir güç dönüştürücü ile birlikte kullanılamaz. Güç dönüştürücülerinin kullanılması, garantinin derhal geçersiz kalmasına neden olacaktır.
- Gök gürültülü fırtınalar görülmeye elverişli bir bölgede yaşıyorsanız, ek aşırı gerilim koruyucu kullanmanız tavsiye edilir. Robotunuzun şarj istasyonu şiddetli gök gürültülü fırtınalara karşı aşırı gerilim koruyucu ile korunuyor olabilir.

PİL



UYARI



- Açmayın, ezmeyin, 60°C üzeri sıcaklığa ısıtmayın veya yakmayın. Üretici talimatları izleyin.
- PİL terminallerine metal nesnelerin temas etmesine izin vererek kısa devre yaptırmayın veya sıvıya daldırmayın. Pilleri mekanik şoka tabi tutmayın.
- Pilleri periyodik olarak gözden geçirerek herhangi bir hasar veya akıntı olup olmadığını kontrol edin. Hasar görmüş veya sızıntı yapan pil paketlerini şarj etmeyin, sıvının cildinize veya gözlerinize temasından kaçının. Temas ederse, etkilenen bölgeyi bol suyla yıkayın ve hastaneye başvurun. Pili sıkıca kapatılmış plastik bir torbaya yerleştirin ve geri dönüşümünü sağlayın veya yerel çevre düzenlemelerine göre güvenli bir şekilde atın ya da imha için en yakınınızdaki iRobot Servis Merkezine iade edin.



DİKKAT



- Çocuklar pili kullanırken gözetim altında bulundurulmalıdır. Bir hücrenin veya pilin yutulması halinde derhal tıbbi yardıma başvurun.

BİLGİ

- PİL paketi geri dönüşüme uğramadan veya atılmadan önce robottan çıkarılmalıdır.
- En iyi sonuçları almak için yalnızca robot ile birlikte verilen iRobot Lityum İyon Pili

kullanın.

- Yeniden şarj edilebilir olmayan piller kullanmayın. Yalnızca ürünle birlikte verilen şarj edilebilir pil kullanın. Değiştirme için özde iRobot pili alın veya alternatif pil seçenekleri için iRobot Müşteri Hizmetleri ile iletişime geçin.
- Robotunuzu uzun süre kullanmayacaksanız pilleri mutlaka şarj edin ve çıkarın.



PİL üzerindeki bu sembol pilin, ayrıştırılmamış genel kentsel atıklarla birlikte atılması gerektiğini gösterir. Son kullanıcı olarak, cihazınızdaki ömrünün sonuna ulaşan pili aşağıdaki şekillerde çevreye duyarlı olarak atmak sizin sorumluluğunuzdur:

- (1) ürünün satın aldığınız distribütöre/bayiye iade ederek; ya da
- (2) belirlenmiş toplama noktasına bırakarak.

Atılmaları sırasında, ömrünün sonuna ulaşan pillerin ayrı olarak toplanması veya geri dönüştürülmesi doğal kaynakların korunmasına yardımcı olacak ve insan sağlığını ve çevreyi koruyacak şekilde geri dönüştürülmelerini sağlayacaktır. Daha fazla bilgi için lütfen yerel geri dönüşüm ofisinizi a da ürünü ilk satın aldığınız bayi ile iletişime geçin. Ömrünün sonuna ulaşan pillerin uygun şekilde atılmamasının, pil ve akülerin içerdiği maddeler nedeniyle çevre ve insan sağlığı üzerinde potansiyel olumsuz etkileri olabilir. PİL atık yığınındaki sorun oluşturan maddeler hakkındaki bilgileri şu kaynakta bulabilirsiniz: <http://ec.europa.eu/environment/waste/batteries/>



AEEE yönetmeliğine uygundur
Bu ürünün kullanım ömrü 10 yıldır.



Elektrik Tüketimi: 33 Watts
BU CİHAZ TÜRKİYE ALTYAPISINA UYGUNDUR.



DİKKAT



- Çocuklar pili kullanırken gözetim altında bulundurulmalıdır. Bir hücrenin veya pilin yutulması halinde derhal tıbbi yardıma başvurun.

BİLGİ

- PİL paketi atılmadan önce robottan çıkarılmalıdır.
- En iyi sonuçları almak için yalnızca robot ile birlikte sağlanan iRobot Lityum İyon Pili kullanın.
- Yeniden arj edilebilir olmayan piller kullanmayın. Yalnızca ürünle birlikte verilen arj edilebilir pil kullanın. Değitirme için, özde iRobot pili alın veya alternatif pil seçenekleri için iRobot Müşteri Hizmetleri ile iletişime geçin.
- Piller yerel kurallara uygun şekilde atılmalıdır.

Roomba® Robot Süpürgeniz hakkında

Üstten Görünüm

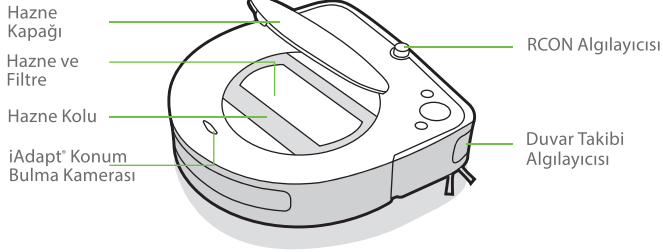

Düğmeler ve Göstergeler

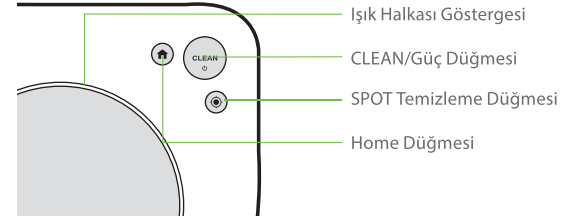

Altın Görünüm

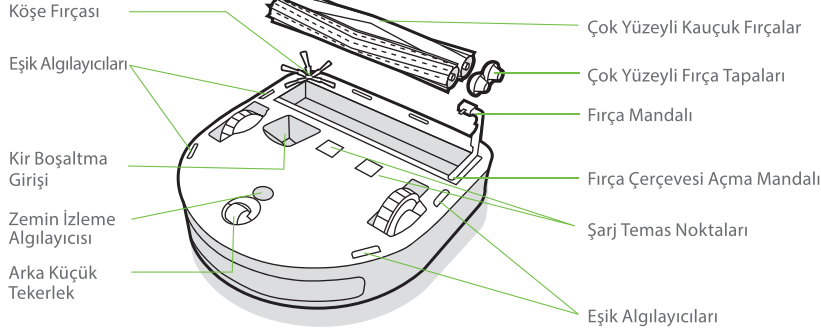

Roomba® Robot Süpürgenizin Kullanımı

Şarj İstasyonu Yerleştirme

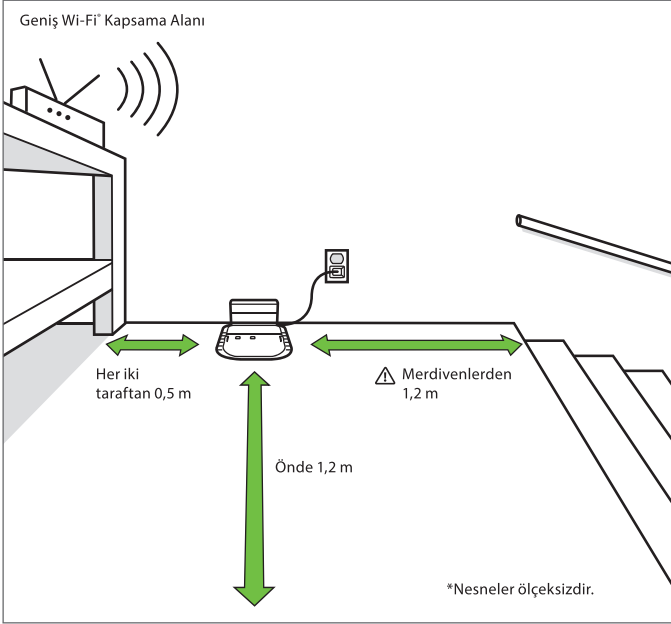

UYARI: Robotunuzun düşme riskini ortadan kaldırmak için, şarj istasyonunun merdivenlerinizden en az 4 feet (1.2 metre) uzakta olması gerekmektedir.

Şarj Etme

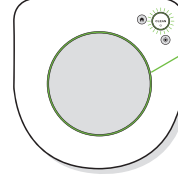

Şarj Sırasında Yanan Işık Halkası
Sabit Işık: Tamamen şarj oldu
Yanıp Sönen Işık: Şarj oluyor
Güç tasarrufu için 1 dakika sonra kapanır

- Pili etkinleştirmek için robotu şarj istasyonuna yerleştirin
- **Not:** Robotunuz kısmen şarj edilmiş olarak gelir, ancak ilk temizleme işine başlamadan önce robotu 3 saat şarj etmenizi öneriyoruz.
- Robot şarj olurken "CLEAN" metni yanıp sönüyorsa robot temizleme işinin ortasındadır ve yeniden şarj edildiğinde otomatik olarak kaldığı yerden devam eder.
- Robot, şarjdayken düşük güçte çalışır. Robotu kullanmadığınızda daha da düşük bir güç durumuna getirebilirsiniz. Talimatlar ve Azaltılmış Güç Bekletme Modu hakkında daha fazla bilgi için iRobot HOME uygulamasına bakabilirsiniz.
- Uzun süre kullanmamanız durumunda robotu şarj istasyonundan çıkartıp ev tuşuna 10 saniye basılı tutarak kapatın. Robotunuzu kuru ve serin bir yerde saklayınız.

Temizleme

Yerlerin hep temiz kalması için robotunuzu düzenli olarak kullanın.

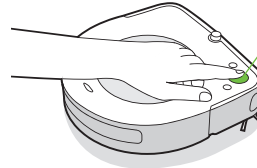

Sadece CLEAN (TEMİZLE) düğmesine basın
Başlatmak/Duraklatmak/Devam Ettirmek için dokunun
Bir işi sonlandırmak ve robotunuzu uyku moduna almak için 3 saniye basılı tutun.
Yeniden başlatmak için 10 saniye basılı tutun

- Robotunuz, evinizi otomatik olarak keşfedip temizler. Temizleme işinin sonunda ve yeniden şarj edilmesi gerektiğinde kir boşaltma cihazına geri döner.
- Robotu şarj istasyonuna geri göndermek için, ev tuşuna dokunun 🏠. Mavi ışık, robotun şarj olduğunu belirtir.
- Robotunuz özellikle kirliliği tespit ettiğinde alanı kapsamlı şekilde temizlemek üzere ileri/geri hareketler yaparak Dirt Detect™ moduna geçer. Işık halkası göstergesi mavi yanıp söner.
- Belirli bir alanın temizlenmesini işaret etmek için 🟢 düğmesine dokununuz. Robot dışarı doğru yaklaşık 1 metre (3 f i t) çapında sarmal hareketle açılır ve daha sonra başladığı yere kadar içe doğru sarmal hareketle döner. Işık halkası göstergesinde mavi bir spiral görünür.
- **Imprint™ Link Bağlantı Özelliği** - Braava jet m6 robot paspas ile iletişim kurar.

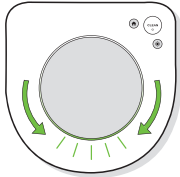

Robot, haznesinin boşaltılması gerektiğini algıladığında ışık halkası göstergesi, arkaya doğru süpürme hareketiyle kırmızı yanar.

Sorun Giderme

- Robotunuz sesli uyarı vererek ve ışık halkası göstergesini kırmızıya döndürerek bir sorun olduğunu bildirir. Ayrıntılar için CLEAN (TEMİZLE) düğmesine basın. iRobot HOME Uygulaması'nda ayrıntılı destek bilgileri ve öğretici videolar bulabilirsiniz.
- Robot, kir boşaltma cihazı dışında 90 dakika hareketsiz kaldığında temizleme işini otomatik olarak sonlandırır.



Lityum İyon Pil

En iyi sonuçları almak için yalnızca Roomba® robot süpürge ile birlikte gelen iRobot lityum iyon pili kullanın.

⚠ UYARI: Lityum iyon piller ve lityum iyon pil içeren ürünler, nakliye konusunda sıkı düzenlemelere tabidir. Bu ürünü (pilleriyle birlikte) servis, seyahat veya başka bir nedenle göndermeniz gerekirse aşağıdaki kargo talimatlarına UYMALISINIZ.

- Pil, nakliye öncesinde mutlaka KAPATILMALIDIR.
- Robotu şarj istasyonundan çıkarıp 🏠 düğmesine 10 saniye basılı tutarak pili kapatın. Tüm göstergeler kapanır.
- Ürünü orijinal ambalajında paketleyin.
- Yalnızca karayoluyla gönderin (havayoluyla göndermeyin).
- Daha fazla yardıma ihtiyaç duyarsanız Müşteri Hizmetleri ekibimize iletişime geçin.

Temizlik ve Bakım

Robot Temizlik ve Bakım Talimatları

Robotunuzun en üst seviyede performans göstermesi için aşağıdaki sayfalarda yer alan prosedürleri gerçekleştirin.

iRobot HOME Uygulaması'nda ek öğretici videolar yer almaktadır. Robotun zemininizi yeterince temizlemediğini fark ederseniz hazneyi boşaltıp filtreyi ve fırçaları temizleyin. Bu ürünün kullanım ömrü 10 yıldır.

Parça	Temizlik Sıklığı	Değiştirme Sıklığı*
Hazne	Gerekli durumlarda hazneyi yıkayın	Geçerli Değil
Filtre	Haftada bir temizleyin (evcil hayvanınız varsa haftada iki). Yıkamayın.	2 ayda bir
Köşe Fırçası	Ayda bir temizleyin	3 ayda bir
Dolu Hazne Algılayıcıları	2 haftada bir temizleyin	Geçerli Değil
Arka Küçük Tekerlek	2 haftada bir temizleyin	12 ayda bir
Çok Yüzeyle Fırçalar	Ayda bir temizleyin (evcil hayvanınız varsa ayda iki)	12 ayda bir
Algılayıcılar ve Şarj Temas Noktaları	Ayda bir temizleyin	Geçerli Değil

Önemli: Sonuç olarak, düzenli bakım ihmal edildiği takdirde robot mekanik olarak hasar görürse, bu hasar garanti kapsamında kabul edilmeyecektir.

Not: iRobot, çeşitli yedek parçalar ve düzenekler üretir. Yedek parça ihtiyacınız olduğunu düşünüyorsanız daha fazla bilgi edinmek için lütfen iRobot Müşteri Hizmetleri ile iletişime geçin.

*Değiştirme sıklığı değişebilir. Görünür aşınma varsa parça değiştirilmelidir.

Yalnızca orijinal iRobot aksesuarları kullanın.

Haznenin Boşaltılması

- 1 Hazne kapak mandalına basıp hazneyi kaldırın.

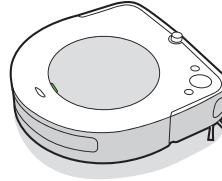

- 2 Kola basın ve hazneyi çekip çıkarın.

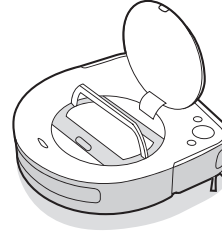

- 3 Hazne açma düğmesine basarak hazneyi boşaltın.

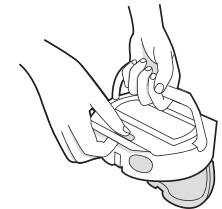

Filtrenin Temizlenmesi

- 1 Filtre kapısını açın ve mandalı kavrayarak filtreyi çıkarın.



- 2 Filtreyi çöp kovanaza hafifçe vurarak kirlerin düşmesini sağlayın. Filtrenin daha kapsamlı temizlenmesi için klasik bir elektrikli süpürge kullanabilirsiniz.

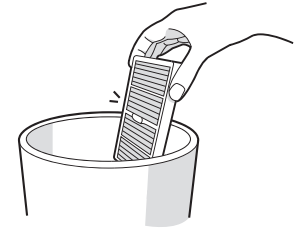

- 3 Filtreyi geri takıp filtre kapağını kapatın.

Önemli: Filtre düzgün şekilde geri takılmadığı sürece filtre kapağı kapanmaz. Filtreyi iki ayda bir değiştirin.

TR

Dolu Hazne Algılayıcılarının Temizlenmesi

- 1 Hazneyi çıkarıp boşaltın.
- 2 İç algılayıcıları temiz ve kuru bir bezle silin.

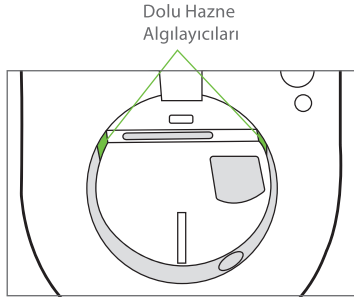

- 3 Filtreyi çıkarıp hazneyi yıkayın veya algılayıcı girişlerinin temiz olduğundan emin olmak için hazneyi yumuşak bir şekilde temizleyin.

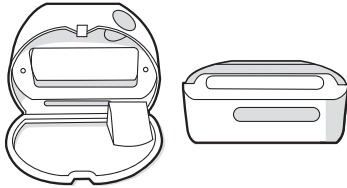

Haznenin Yıkaması

Önemli: Filtreyi yıkamayın. Hazneyi yıkamadan önce filtreyi çıkarın.

- 1 Hazneyi serbest bırakın, filtreyi çıkarın ve hazne kapağını açın.
- 2 Hazneyi ılık suyla yıkayın.

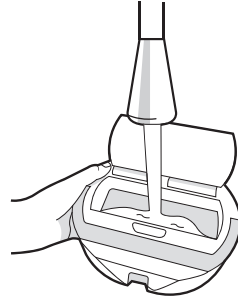

Not: Hazne, bulaşık makinesinde yıkanmaz.

- 3 Haznenin tamamen kuru olduğundan emin olun. Daha sonra filtreyi geri takın ve hazneyi robota yerleştirin.

Köşe Fırçasının Temizlenmesi

- 1 Köşe Fırçasını tutan vidayı sökmek için küçük bir tornavida kullanın.
- 2 Köşe Fırçasını çekip çıkarın. Tüm saç kıllarını veya diğer tüm kiri temizleyip fırçayı yeniden takın.

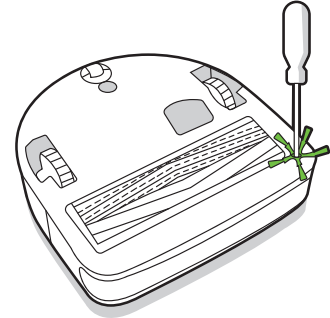

Arka Küçük Tekerleğin Temizlenmesi

- 1 Arka küçük tekerlek modülünü robottan çıkarmak için sertçe çekin.
- 2 Muhafazasından çıkarmak için tekerleğe sertçe basın (aşağıdaki çizime bakın).
- 3 Tekerleğin içindeki boşlukta biriken kiri temizleyin.
- 4 Bu işlemi tamamladıktan sonra tüm parçaları yeniden takın. Tekerleğin yerine oturduğundan emin olun.

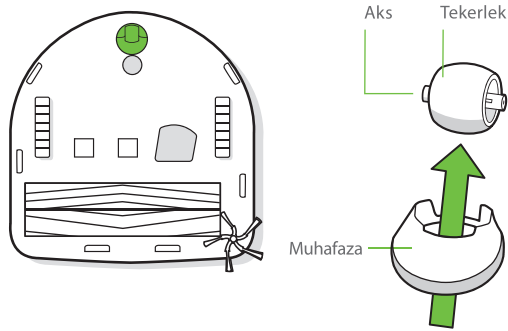

*** Önemli:** Kıl ve kirlerle tıkanan arka tekerlek zemine zarar verebilir. Tekerlek temizlendikten sonra serbest şekilde hareket etmiyorsa lütfen Müşteri Hizmetleri ile iletişime geçin.

Çok Yüzeyle Fırçaların Temizlenmesi

- 1 Fırça çerçevesi açma mandalını sıkın, fırça çerçevesini kaldırın ve çerçevenin önündeki maddeleri temizleyin.
- 2 Fırçaları robottan çıkarın. Fırçaların uçlarındaki fırça tapalarını çıkarın. Tapaların altında biriken kılları veya kiri temizleyin. Fırça tapalarını yeniden takın.
- 3 Fırçaların karşı tarafındaki kare ve yıldız plastik sabitleme çubuklarında biriken kılları veya kiri temizleyin.
- 4 Hazneyi robottan çıkarın ve vakum yolundaki pislikleri temizleyin.
- 5 Fırçaları robota geri takın. Fırça çubuklarının şeklini, temizleme başlığı modülündeki fırça simgelerinin şekliyle eşleştirin.

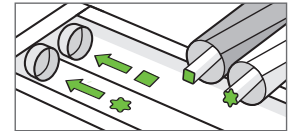
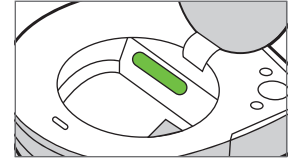
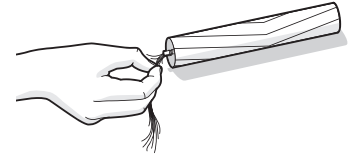
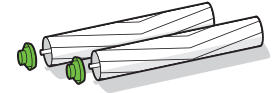
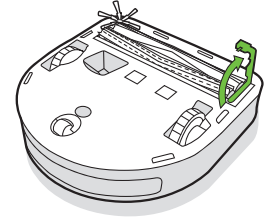

TR

iRobot Müşteri Hizmetleri

Roomba'nız hakkında herhangi bir sorunuz ya da yorumunuz varsa lütfen bir bayi ile temas kurmadan önce iRobot ile iletişime geçin.

İthalatçı:

Certus Mercatus Dış Tic. A.Ş.
Küçükbakkalköy Mah., Dudullu Cd. 23-25, Brandium Rezidans
R2 Blok D:177 34758 Ataşehir / İstanbul
Tel: 0216 900 14 99, 0216 504 15 44, E-Posta: info.tr@certus-mercatus.com

Üretici:

iRobot
8 rosby Drive
Bedford, MA 01730
Phone: 781.430.3000

Teknik özellikler

Robot Ağırlığı: 3,9 kg
Robot Ölçüleri: 31,1 cm genişlik x 8,9 cm yükseklik
Batarya Tipi: Lityum İyon

Taşıma talimatları

Ürünü elle taşırken varsa tutma kolunu kullanarak taşıyınız. Tutma kolu olmayan durumlarda cihazı düz bir şekilde taşımaya özen gösteriniz. Ürünü kargolarken muhakkak orijinal ambalajı içerisinde muhafaza ediniz. Servis v.b. sebeplerle iade ihtimaline karşı ürün kutusunu muhafaza ediniz.
Bu ürünün kullanım ömrü 10 yıldır.

Elektrik tüketimi: 33watt

AEEE yönetmeliğine uygundur

Bu Cihaz Türkiye Altyapısına Uygundur

Algılayıcıların ve Şarj Temas Noktalarının Temizlenmesi

- 1 Algılayıcıları, kamera penceresini ve şarj temas noktalarını temiz ve kuru bir bezle silin.

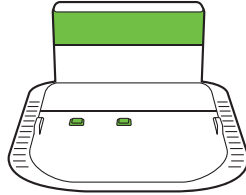
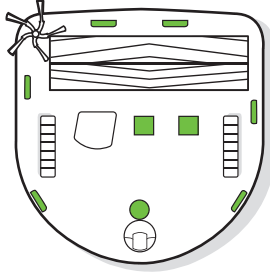
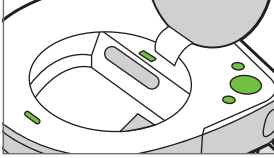

- * Önemli:** Algılayıcılara veya algılayıcı gözlerine temizlik solüsyonu veya su püskürtmeyin.

Şarj istasyonunu nemli bir bez veya ince havlu kağıt ile temizleyin.

Tüketicinin Seçimlilik Hakları

Malın ayıplı oldu'unun anlaşılması durumunda tüketici, 6502 sa yılı Tüketicinin Korunması Hakkında Kanununun 11 inci maddesinde yer alan;

- a- Sözleşmeden dönme,
- b- Satış bedelinden indirim isteme,
- c- Ücretsiz onarılmasını isteme,
- ç- Satılanın ayıpsız bir misli ile değiştirilmesini isteme, haklarından birini kullanabilir.

Tüketicinin bu haklardan ücretsiz onarım hakkını seçmesi durumunda satıcı; işçilik masrafı, değiştirilen parça bedeli ya da başka herhangi bir ad altında hiçbir ücret talep etmeksizin malın onarımını yapmak veya yaptırmakla yükümlüdür. Tüketici ücretsiz onarım hakkını üretici veya ithalatçıya karşı da kullanabilir. Satıcı, üretici ve ithalatçı tüketicinin bu hakkını kullanmasından müteselsilen sorumludur.

Tüketicinin, ücretsiz onarım hakkını kullanması halinde malın;

- Garanti süresi içinde tekrar arızalanması,
- Tamiri için gereken azami sürenin aşılması,
- Tamirinin mümkün olmadığının, yetkili servis istasyonu, satıcı, üretici veya ithalatçı tarafından bir raporla belirlenmesi durumlarında; tüketici malın bedel iadesini, ayıp oranında bedel indirimini veya imkân varsa malın ayıpsız misli ile değiştirilmesini satıcıdan talep edebilir. Satıcı, tüketicinin talebini reddedemez. Bu talebin yerine getirilmemesi durumunda satıcı, üretici ve ithalatçı müteselsilen sorumludur.

Tüketici, garantiden doğan haklarının kullanılması ile ilgili olarak çıkabilecek uyuşmazlıklarda yerleşim yerinin bulunduğu eyale tüketici işleminin yapıldığı yerdeki Tüketici Hakem Heyetine veya Tüketici Mahkemesine başvurabilir.



UYGUNLUK BEYANI
AT Direktifi uyarınca

Biz: Üretici: iRobot Corporation
Adres: 8 Crosby Drive, Bedford, MA 01730, ABD
yegane sorumluluğumuz altında beyan ederiz ki ürün:

Ürün Adı: Zemin Temizleme Robotu s9
Marka Adı: iRobot
Pazarlama Adı: Roomba
Model No: RVA-Y1

Yukarıda tanımlanan ürün uyuşlaştırılmış AB mevzuatı ve ilgili mevzuata uygundur. Aşağıdaki teknik yönetmelik uyarınca tasarlanmıştır ve üretilmiştir.

Cihaz Direktifi:

Radyo Ekipman Direktifi	2014/53/EU
Elektromanyetik Uygunluk	2014/30/EU
Düşük Voltaj Direktifi	2014/35/EU

Aşağıdaki standartlara uygundur:

Üçümler Avrupa Konsey Direktifi ve EN standartlarına uygun prosedürler uyarınca yapılmıştır.

Radyo Ekipmanı:	ETSI EN 300 328 v2.1.1 ETSI EN 300 440 v2.1.1 ETSI EN 301 489-1 v3.2.0 ETSI EN 301 489-3 v2.1.1 ETSI EN 301 489-1 v2.2.0 ETSI EN 301 893 v2.1.1
LVD	EN 60335-1:2012+A11:2014+A13:2017 EN 60335-2-2:2010+A11:2012+A1:2013 EN 62233:2008 EN 62311:2008
EMC	EN 55014-1:2017 EN 55014-2:2015 EN61000-3-2:2014 EN61000-3-3:2013

Burada tanımlanan ürün(ler) Avrupa Birliği direktif ve standartlarının koşulları kapsamında üretilmiştir. Bu uygunluk beyanı üreticinin yegane sorumluluğu altında düzenlenmiştir. Ayrıca, bu ürün(ler)ün sorumluluğu firmamızın garantisinde kalmaktadır.

Üretici
Kaşe/İmza
iRobot Corporation
Adı soyadı: Stephen Pallotta
Unvanı: Kıd. Baş Uygunluk Mühendisi
Tarih: 18.03.2020
Yer: Bedford

(İMZA)



DECLARATION OF CONFORMITY
According to EC Directive

We, Manufacturer: iRobot Corporation
Address: 8 Crosby Drive, Bedford, MA 01730, USA

declare under our responsibility that the product:

Product Name : Floor Cleaning Robot s9
Brand Name : iRobot
Marketing Name : Roomba
Regulatory Model No : RVA-Y1

The object of the above defined is compatible with harmonised EU legislation and suitable to the relevant legislation Has been designed and manufactured in accordance to the following technical regulation:

Directive Device:

Radio Equipment Directive	2014/53/EU
Electromagnetic Compatibility	2014/30/EU
Low Voltage Directive	2014/35/EU

Conformity with the following standards:

The measurements made in accordance with the procedures according to the European Council Directive and EN standards.

Radio Equipment	: ETSI EN 300 328 v2.1.1 ETSI EN 300 440 v2.1.1 ETSI EN 301 489-1 v3.2.0 ETSI EN 301 489-3 v2.1.1 ETSI EN 301 489-1 v2.2.0 ETSI EN 301 893 v2.1.1
LVD	: EN 60335-1:2012+A11:2014+A13:2017 EN 60335-2-2:2010 + A11:2012 + A1:2013 EN 62233:2008 EN 62311:2008
EMC	: EN 55014-1:2017 EN 55014-2:2015 EN61000-3-2:2014 EN61000-3-3:2013

This product(s) which are defined herein was (were) manufactured under the conditions of the European Union directive and standards. This declaration of conformity is issued under the sole responsibility of the manufacturer. Also, this product(s) responsibility is under our firm's guarantee

Manufacturer
Stamp / signature
iRobot Corporation
Name surname: Stephen Pallotta
Title: Sr. Principal Compliance Engineer
Date: 18.03.2020
Place: Bedford

Güncel servis bilgileri için 0216 313 14 14 telefon numarasının aranmasını rica ederiz.

Sıra No	Firma Adı	Firma Adresi	Hizmet Yeri İ	Sıra No	Firma Adı	Firma Adresi	Hizmet Yeri İ
1	ABDULLAH KARACA-NURSES BİLGİSAYAR SAHİS	İSMETPAŞA MAH. BELLİ İŞHANI ALTI NO:3/A MERKEZ-K.MARAŞ / KAHRAMANMARAŞ	KAHRAMANMARAŞ	17	KARE BİLGİSAYAR SAN TİC LTD ŞTİ	İNÇİLİPİNAR MAH. GAZİ MUHTAR OAŞA BULVARI NO:28/C GAZİANTEP	GAZİANTEP
2	AKIŞ ELEKTRONİK-HAKAN HAYTA	AYDINLIKEVLER MAH. CENGİZ TOPEL CAD.NO.20/B MELİKGAZİ	KAYSERİ	18	KM BİLİŞİM ELEKTRONİK KIRTASIYE TEMİZLİK OYUNCAK EĞİTİM SAN. VE TİC. LTD.ŞTİ.	YENİŞEHİR MAH. ZÜBEYDE HANIM CAD. NO:43/B MERKEZ /	KAHRAMANMARAŞ
3	ALTIYAPRAK TEKNİK SERVİSİ HİZMETLERİ-HASAN ALTIYAPRAK Esnaf	OSMANIYE MAH. ORHAN YILMAZ CAD. NO:7-11/B	GİRESUN	19	KMS SATIŞ SONRASI HİZMETLER-KAMİL TANJU ALTAN	İSMAILBEY MAH. AŞAĞI İMRET SOK. NO: 51 / A	KASTAMONU
4	ARAS TEKNİK EMEL YILMAZ	HUZUREVLERİ MAH. MAVİ BULVARI NO:118-A ÇUKUROVA ADANA	ADANA	20	MEHMET UĞUR	TOPÇULAR MAH. TOMURCUK SOKAK NO:14/A İĞDIR	GAZİANTEP
5	ATEŞ ELEKTRONİK-ÖZKAN ATEŞ Esnaf	1. MURAT MAH. GÜNGÖR MAZLUM CAD. ZÜBEYDE HANIM SİTESİ NO:2/3 / MERKEZ	EDİRNE	21	MEVSİM TEKNİK/METİN TÜRK SAHİS	CEVİZLİ MAH. TALATPAŞA CD. NO:40/A MALTEPE/İST. / MALTEPE	İSTANBUL
6	BEYAZ SERVİS BAHADDİN SERHUŞ	OSMANIYE MAH. AKSU YOLU CAD. NO:9/A BAKIRKÖY/	İSTANBUL	22	MOMENDE BİLİŞİM DANIŞMANLIK VE TEKN HİZMET LTD ŞTİ	ORUÇREİS MAH. TEKSTİKENT CAD. NO:10 L /310 ESENLER	İSTANBUL
7	BİLÜRLER BİLİŞİM KIRTASIYE TEKNOLOJİ İNŞAAT VE PERSONEL HİZMETLERİ TİCARET LİMİTED ŞİRKETİ	İSMET PAŞA MAH/SEMT HÜKÜMET BLV. NO:37 /A DÜLKADIROĞLU	KAHRAMANMARAŞ	23	NURSEY ELEKTRONİK SANAYİ TİCARET LİMİTED ŞİRKETİ	İSLİCE MAH. AVCILAR SOKAK NO:3-B	UŞAK
8	CAN SOĞUTMA MEHMET ELYİĞİT	PIRİMEHMET MH. 1730 SK. NO:25/A	İSPARTA	24	POSSIFY BİLGİSAYAR VE OTOMASYON SİSTEMLERİ SAN.DİŞ.TİC.AŞ.	HALİL RIFAT PAŞA MAH. YÜZER HAVUZ SK. NO:1 B /61 ŞİŞLİ	İSTANBUL
9	ÇAKIR ELEKTRONİK-KÜRŞAT ÇAKIR Esnaf	GEMİLER ÇEKİĞİ MAHALLESİ GEDİKKAYA CADDESİ NO:5 / MERKEZ	GİRESUN	25	POZİTİF BİLİŞİM TEKNOLOJİLERİ - FATMA AÇAR	CEDİDİYE MAH. ZAFERİ MİLLİ SK. NO:6/A MERKEZ/DÜZCE	DÜZCE
10	HALİL DENİZ	ÜNALAN MAHALLESİ BODUR SOKAK NO:16/B OSMAN	UŞAK	26	RABT BİLGİSAYAR SİSTEM OTOMASYONLARI İNŞAAT MAKİNE ELEKTRİK ELEKTRONİK SANAYİ VE TİCARET LTD.ŞTİ.	HAYRULLAH MAH.SANDALZADE BULV.SEÇKİNLER SİTESİ C BLOK NO:1/D KAHRAMANMARAŞ	KAHRAMANMARAŞ
11	İBRAHİM BİLİR	CEVATPAŞA MH. ESKİ EDİRNE ASFALTI SK. NO:393/A BAYRAMPAŞA İSTANBUL	İSTANBUL	27	RAM BİLGİSAYAR RECEP ALKAŞ SAHİS	BAHÇELİEVLER MAH.STAD CADDESİ NO 5/A	BATMAN
12	İÇCAN BİLİŞİM BİLGİSAYAR ELEKTRONİK İNŞAAT TİCARET VE SANAYİ LİMİTED ŞİRKETİ	SABUNİ MAH.TAHMİS SOK. NO:9	EDİRNE	28	RECEP KIZILCAN	ATATÜRK MAH. 330. SK. NO:9 B /1 KÜÇÜKÇEKMECE	İSTANBUL
13	İDEAL OTOMASYON BİLGİ İŞLEM-LEVENT KANMAZ	DEĞİRMİÇEM MAHALLESİ M. AKSOY BLV.NO:75/C /	GAZİANTEP	29	SİSTEM ONLINE BİLGİSAYAR YAZILIM GÜVENLİK SAN.VE TİC.LTD.ŞTİ.	KÜLTÜR MH.MANSUR BAYRAM CAD. NO:28/DÜZCE	DÜZCE
14	İPEK SOĞUTMA-MUSTAFA YAVUZ Esnaf	İSTİKLAL MAHALLESİ 1102. SOKAK NO:1/6 / MERKEZ	İSPARTA	30	ŞEKER SOĞUTMA ELEKTRİK ELEKTRONİK YASIN ŞEKER	CEVİZLİ MAH. NEŞE SK. NO:20/B MALTEPE	İSTANBUL
15	İSMİNUR KARABAŞ- NUR TEKNİK	YENİCE MH.FATİH CD.NO.161	SAKARYA	31	UFUK SOĞUTMA VE ISITMA-UFUK SERKAN İNAÇ	KURTULUŞ MAH.ŞEHİT J.ÇVŞ.ALI GÜL CAD.NO:23 C/1 İSKENDERUN/	HATAY

GARANTİ BELGESİ

İthalatçı firmanın

Ünvanı: Certus Mercatus Dış. Tic. A.Ş.

Adresi: Küçükbakkalköy Mah. Dudullu Yolu Cad. No:23-25

Brandium Residence R2 Blok D:177 İstanbul/Ataşehir

Tel – Faks: +90 216 900 14 99, +90 216 504 15 44

Eposta: info.tr@certus-mercatus.com

Yetkili kişi: Miroslav Kaspar

Yetkili kişinin imzası ve kaşesi:



CERTUS MERCATUS
DİŞ TİCARET A.Ş.

Satıcı Firmanın:

Unvanı:

Adresi:

Tel – Faks:

Eposta:

Yetkili kişi:

Yetkili kişinin imzası ve kaşesi:

Fatura ve irsaliye:

Fatura numarası:

Fatura tarihi:

Teslim tarihi ve yeri:

Malın:

Cinsi: Robot Elektrikli Süpürge

Markası: iRobot

Modeli: Roomba s9

Seri numarası:

Garanti süresi: 2 Yıl

Azami tamir süresi: 20 gün

GARANTİ BELGESİ

GARANTİNİN GEÇERLİLİK KOŞULLARI VE KAPSAMI

- 1 – Garanti süresi İKİ YIL olup garantiden yararlanmak için GARANTİ BELGESİNİN ibrazı şart olduğundan, iş bu Garanti Belgesi garanti süresince saklanmalıdır.
- 2 – Garanti belgesi üzerinde herhangi bir tahribat yapıldığında cihazın üzerindeki orijinal seri numarası kaldırıldığında yada tahrip edildiğinin tespitinde garanti geçersiz kılınır.
- 3 – Cihazın montajının veya tamirinin fi mamızın yetkili servislerinin haricinde yapıldığından yada cihazın açıldığına tespiti halinde garanti geçersiz olacaktır.
- 4 – Firmamız tarafından verilen GARANTİ söz konusu cihazın amaçları dışında veya anormal şartlarda kullanılmasından doğacak arızalarının giderilmesini kapsamadığı gibi aşağıda belirtilen arızalarda garanti dışıdır.
 - Cihazın kullanma kılavuzunda veya montaj kılavuzunda yer alan hususlara aykırı kullanım hatalarından meydana gelen hasar ve arızalar.
 - Tüketicinin tesliminden sonra cihazın nakli, yükleme, boşaltma ve taşıması sırasında meydana gelecek hasar ve arızalar.
 - Ürün ev kullanımı için imal edilmiştir. Farklı kullanımlardan dolayı oluşacak arızalar garanti kapsamında değildir

Garanti Belgesi üzerinde tahrifat yapıldığı, ürünün üzerindeki orijinal seri numarası kaldırıldığı veya tahrif edildiği takdirde bu garanti belgesi geçersizdir.

TÜKETİCİNİN SEÇİMLİK HAKLARI

- (1) Malın bütün parçaları dahil olmak üzere tamamı garanti kapsamındadır.
- (2) Malın ayıplı olduğunun anlaşılması durumunda tüketici; 6502 sayılı Tüketicinin Korunması Hakkında Kanunun 11 inci maddesinde yer alan;
 - a) Satılanı geri vermeye hazır olduğunu bildirerek sözleşmeden dönme,
 - b) Satılanı alıkoymuş ayıp oranında satış bedelinden indirim isteme,
 - c) Ücretsiz onarılmasını isteme,
 - ç) Satılanın ayıpsız bir misli ile değiştirilmesini isteme, seçimli haklarından birini kullanabilir. Satıcı, tüketicinin tercih ettiği bu talebi yerine getirmekle yükümlüdür.
- (3) Tüketicinin bu haklardan ücretsiz onarım hakkını seçmesi durumunda satıcı; işçilik masrafı, değiştirilen parça bedeli ya da başka herhangi bir ad altında hiçbir ücret talep etmesizin malın onarımını yapmak veya yaptırmakla yükümlüdür. Ücretsiz

onarım veya malın ayıpsız misli ile değiştirilmesi hakları üretici veya ithalatçıya karşı da kullanılabilir. Bu fıkradaki hakların yerine getirilmesi konusunda satıcı, üretici ve ithalatçı müteselsilen sorumludur.

- (4) Ancak, bu Kanunun 58 inci maddesi uyarınca çıkarılan yönetmelik eki listede yer alan mallara ilişkin, tüketicinin ücretsiz onarım talebi, yönetmelikte belirlenen azami tamir süresi içinde yerine getirilir. Aksi hâlde tüketici diğer seçimli haklarını kullanmakta serbesttir.
- (5) Tüketicinin sözleşmeden dönme veya ayıp oranında bedelden indirim hakkını seçtiği durumlarda, ödemiş olduğu bedelin tümü veya bedelden yapılan indirim tutarı derhâl tüketiciye iade edilir.
- (6) Tüketicinin, ücretsiz onarım hakkını kullanması halinde malın;
 - Garanti süresi içinde tekrar arızalanması,
 - Tamiri için gereken azami sürenin aşılması,
 - Tamirinin mümkün olmadığının, yetkili servis istasyonu, satıcı, üretici veya ithalatçı tarafından bir raporla belirlenmesi durumlarında;Tüketici malın bedel iadesini, ayıp oranında bedel indirimini veya imkân varsa malın ayıpsız misli ile değiştirilmesini satıcıdan talep edebilir. Satıcı, tüketicinin talebini reddedemez. Bu talebin yerine getirilmemesi durumunda satıcı, üretici ve ithalatçı müteselsilen sorumludur.
- (8) Malın azami tamir süresi 20 iş gününü, binek otomobil ve kamyonetler için ise 30 iş gününü geçemez. Bu süre, garanti süresi içerisinde mala ilişkin arızanın yetkili servis istasyonuna veya satıcıya bildirim tarihi, garanti süresi dışında ise malın yetkili servis istasyonuna teslim tarihinden itibaren başlar. Malın arızasının 10 iş günü içerisinde giderilememesi halinde, üretici veya ithalatçı; malın tamiri tamamlanıncaya kadar, benzer özelliklere sahip başka bir malı tüketicinin kullanımına tahsis etmek zorundadır. Malın garanti süresi içerisinde arızalanması durumunda, tamirde geçen süre garanti süresine eklenir.
- (9) Malın kullanma kılavuzunda yer alan hususlara aykırı kullanılmasından kaynaklanan arızalar garanti kapsamı dışındadır.
- (10) Tüketici, garantiden doğan haklarının kullanılması ile ilgili olarak çıkabilecek uyuşmazlıklarda yerleşim yerinin bulunduğu veya tüketici işleminin yapıldığı yerdeki Tüketici Hakem Heyetine veya Tüketici Mahkemesine başvurabilir.
- (11) Satıcı tarafından bu Garanti Belgesinin verilmemesi durumunda, tüketici Gümrük ve Ticaret Bakanlığı Tüketicinin Korunması ve Piyasa Gözetimi Genel Müdürlüğüne başvurabilir.

Düzenleyici Bilgiler



İşbu belgeyle iRobot, Corporation bu radyo ekipmanı tipi cihazın 2014/53/EU AB Radyo Ekipmanı Direktifi e 2011/65/EU RoHS Direktifi'ne uygun olduğunu beyan eder. AB Uygunluk Beyanı'nın tam metnini aşağıdaki İnternet adresinde bulabilirsiniz: www.irobot.com/compliance.

Bu cihazda AXC-Y1 model numaralı BYD Precision Manufacture Co., Ltd. Trident radyo modülü bulunmaktadır. Trident, WLAN 2,4 GHz ve WLAN 5 GHz bantlarında çalışan bir çift bantlı radyodur.

- 2,4 GHz bandı, 2412 MHz'de ve 18,48 dBm'lik (70,47 mW) maksimum EIRP çıkış gücünde 2400 MHz – 2483,5 MHz arasında çalışmak üzere sınırlandırılmıştır.
- 5 GHz bandı, 5180 MHz'de 21,02 dBm'lik (126,47 mW) maksimum EIRP çıkış gücünde 5150 MHz ile 5850 MHz arasında çalışmak üzere sınırlandırılmıştır.



Ürün üzerindeki bu sembol cihazın, ayrıştırılmamış genel kentsel atıklarla birlikte atılmaması gerektiğini gösterir. Son kullanıcı olarak, ömrünün sonuna ulaşan cihazı aşağıdaki şekillerde çevreye duyarlı olarak atmak sizin sorumluluğunuzdur:

- (1) ürünü satın aldığınız distribütöre/bayiye iade ederek ya da
- (2) belirlenmiş toplama noktasına bırakarak.

Bu ürünün doğru şekilde atılması, değerli kaynakları korumaya yardımcı olarak uygunsuz atık işleminin neden olabileceği, çevre ve insan sağlığı üzerinde potansiyel olumsuz etkileri önler. Lütfen daha fazla bilgi veya size en yakın belirlenmiş toplama noktası için yerel yetkilinizle irtibata geçin. Bu atığın uygunsuz şekilde atılması durumunda ulusal yasalarınıza göre para cezalarıyla karşılaşabilirsiniz. Daha fazla bilgiyi şu kaynakta bulabilirsiniz: http://ec.europa.eu/environment/waste/wEEE/index_en.htm

iRobot®

©2019 iRobot Corporation, 8 Crosby Drive, Bedford, MA 01730 ABD. Tüm hakları saklıdır. iRobot, Braava jet ve Virtual Wall, ABD'de ve diğer ülkelerde kayıtlı iRobot Corporation'ın tescilli ticari markalarıdır. App Store, ABD'de ve diğer ülkelerde kayıtlı Apple, Inc. şirketinin ticari markasıdır. Google Play, Google, Inc. şirketinin ticari markasıdır. Wi-Fi ve Wi-Fi logosu, Wi-Fi Alliance'ın tescilli ticari markalarıdır.

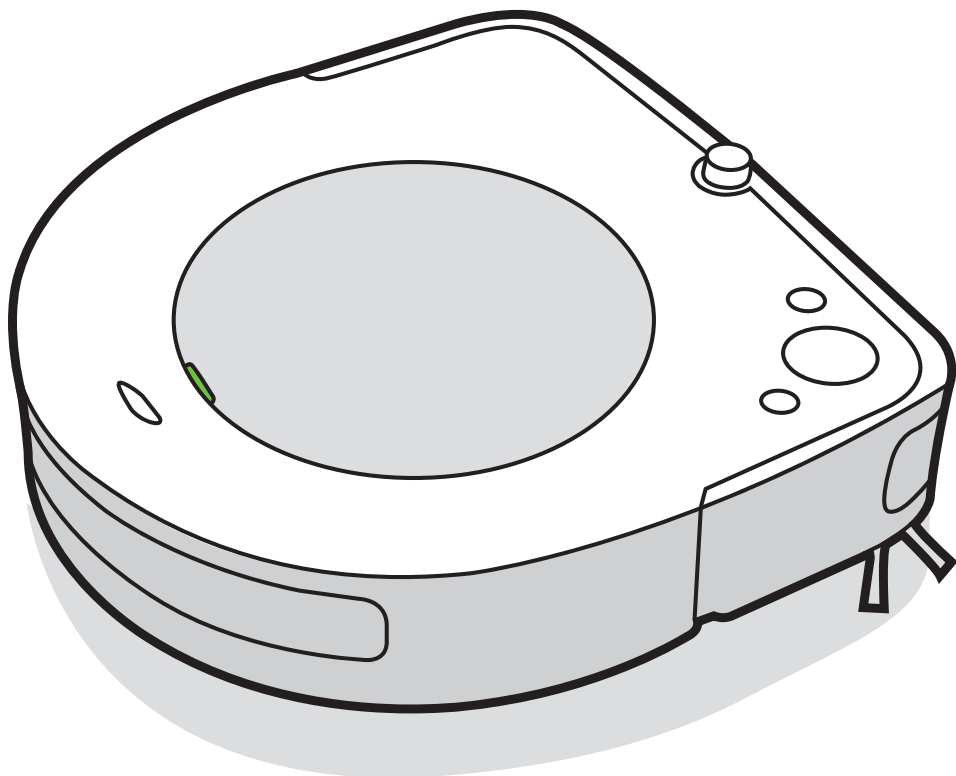

Σειρά s

iRobot®

Roomba®

Ρομποτική ηλεκτρική σκούπα

GR

Οδηγίες χρήσης

Πληροφορίες για την ασφάλεια

Σημαντικές πληροφορίες για την ασφάλεια

Αυτές οι οδηγίες χρήσης περιέχουν πληροφορίες για τα μοντέλα ελέγχου: RVA-Y1, ADC-N1

ΦΥΛΑΞΤΕ ΤΙΣ ΟΔΗΓΙΕΣ ΧΡΗΣΗΣ

⚠️ ΠΡΟΕΙΔΟΠΟΙΗΣΗ: Όταν χρησιμοποιείτε μια ηλεκτρική συσκευή, θα πρέπει πάντα να ακολουθείτε τις βασικές οδηγίες, συμπεριλαμβανομένων των παρακάτω:

ΔΙΑΒΑΣΤΕ ΟΛΕΣ ΤΙΣ ΟΔΗΓΙΕΣ

⚠️ ΠΡΟΕΙΔΟΠΟΙΗΣΗ: Για να μειώσετε τον κίνδυνο τραυματισμού ή υλικών ζημιών, διαβάστε και ακολουθήστε τις ακόλουθες οδηγίες ασφαλείας κατά τη ρύθμιση, χρήση και συντήρηση του ρομπότ.

Τα παιδιά άνω των 8 ετών και τα άτομα με μειωμένη σωματική, αισθητηριακή ή διανοητική ικανότητα ή έλλειψη εμπειρίας ή γνώσης μπορούν να χρησιμοποιούν τη συσκευή μόνο υπό επίβλεψη ή να ενημερώνονται σχετικά με την ασφαλή χρήση της συσκευής και εφόσον γνωρίζουν τους κινδύνους που συνεπάγεται. Τα παιδιά δεν πρέπει να παίζουν με τη συσκευή. Ο καθαρισμός και η συντήρηση του χρήστη δεν πρέπει να εκτελείται από παιδιά δίχως επίβλεψη.

⚠️ Πρόκειται για ένα προειδοποιητικό σύμβολο ασφαλείας. Σας προειδοποιεί για τον πιθανό κίνδυνο σωματικής βλάβης. Τηρήστε τα μηνύματα ασφαλείας που ακολουθούν μετά από αυτό το σύμβολο, για να αποφευχθεί τυχόν τραυματισμός ή θάνατος.

⚠️ Κίνδυνος ηλεκτροπληξίας

⚠️ Εξοπλισμός κατηγορίας II

⚠️ Ονομαστική ισχύς, συνεχές ρεύμα

📖 Διαβάστε το εγχειρίδιο χρήσης.

♻️ Γενικό σύμβολο για ανακύκλωση

⚠️ Κίνδυνος φωτιάς

🏠 Για εσωτερική χρήση μόνο

⚠️ Ονομαστική ισχύς, συνεχές ρεύμα

🚫 Να φυλάσσεται μακριά από παιδιά

BFP Προστασία από αντίστροφη ροή του ηλεκτρικού ρεύματος

⚡ Ονομαστική ισχύς, εναλλασσόμενο ρεύμα

ΠΡΟΕΙΔΟΠΟΙΗΣΗ: Υποδεικνύει μια επικίνδυνη κατάσταση η οποία, αν δεν αποφευχθεί, μπορεί να έχει ως αποτέλεσμα το θάνατο ή σοβαρό τραυματισμό.

ΠΡΟΣΟΧΗ: Υποδεικνύει μια επικίνδυνη κατάσταση η οποία, αν δεν αποφευχθεί, μπορεί να έχει ως αποτέλεσμα ελαφρύ ή μέτριο τραυματισμό.

ΠΡΟΕΙΔΟΠΟΙΗΣΗ: Υποδεικνύει μια επικίνδυνη κατάσταση η οποία, εάν δεν αποφευχθεί, μπορεί να προκαλέσει υλικές ζημιές.

ΓΕΝΙΚΑ



ΠΡΟΕΙΔΟΠΟΙΗΣΗ



- Αυτό το ρομπότ δεν είναι παιχνίδι. Τα μικρά παιδιά και τα κατοικίδια ζώα θα πρέπει να επιβλέπονται κατά τη λειτουργία του ρομπότ.
- Μην κάθεται και μην πατάτε το ρομπότ ούτε και τη συσκευή απομάκρυνσης ακαθαρσιών.
- Μην χρησιμοποιείτε μη εξουσιοδοτημένους φορτιστές. Η χρήση ενός μη εξουσιοδοτημένου φορτιστή μπορεί να προκαλέσει υπερθέρμανση, δημιουργία καπνού, ανάφλεξη ή έκρηξη της μπαταρίας.
- Το προϊόν αυτό διατίθεται με καλώδιο τροφοδοσίας εγκεκριμένο για την συγκεκριμένη τοποθεσία και έχει σχεδιαστεί για να συνδέεται μόνο σε τυπική οικιακή πρίζα με εναλλασσόμενο ρεύμα. Μην χρησιμοποιείτε άλλα καλώδια τροφοδοσίας. Εάν πρέπει να αντικαταστήσετε το καλώδιο, επικοινωνήστε με την Εξυπηρέτηση πελατών. Έτσι θα είστε βέβαιοι ότι θα επιλέξετε το κατάλληλο καλώδιο τροφοδοσίας για τη χώρα σας.
- Μην ανοίγετε το ρομπότ ή τη συσκευή απομάκρυνσης ακαθαρσιών, αν δεν σας ζητηθεί να το κάνετε. Δεν περιέχουν εξαρτήματα που ο χρήστης θα μπορούσε να διορθώσει. Απευθυνθείτε σε ένα εξειδικευμένο τεχνικό σέρβις.
- Για να αποφύγετε την ηλεκτροπληξία, χρησιμοποιήστε τη συσκευή μόνο σε στεγνά σημεία σε εσωτερικούς χώρους.
- Μην αγγίζετε το ρομπότ ή την συσκευή απομάκρυνσης των ακαθαρσιών με βρεγμένα χέρια.
- Φυλάσσετε και χειρίζεστε το προϊόν μόνο σε περιβάλλοντα με θερμοκρασίες δωματίου.
- Εάν το δωμάτιο που καθαρίζετε διαθέτει μπαλκόνι, θα πρέπει να χρησιμοποιήσετε φυσικό εμπόδιο για να αποτρέψετε το ρομπότ να εισέλθει στο μπαλκόνι ώστε να διασφαλιστεί η ασφαλής λειτουργία του.

ΡΟΜΠΟΤ



ΠΡΟΣΟΧΗ



- Μην χρησιμοποιείτε το ρομπότ σε περιοχές όπου οι ηλεκτρικές πρίζες εκτίθενται στο δάπεδο.
- Αν το ρομπότ διασχίσει το καλώδιο τροφοδοσίας και το πιάσει, μπορεί να τραβήξει το συνημμένο αντικείμενο και να το ρίξει από το τραπέζι ή το ράφι. Πριν χρησιμοποιήσετε το ρομπότ, συμμαζέψτε αντικείμενα όπως είναι ρούχα, χαρτιά, κορδόνια από περσίδες ή κουρτίνες, καλώδια ρεύματος και όλα τα εύθραυστα αντικείμενα.
- Μην ξεχνάτε ότι το ρομπότ κινείται μόνο του. Να είστε προσεκτικοί όταν περπατάτε στην περιοχή όπου το ρομπότ κινείται και μην το πατήσετε.
- Μην χρησιμοποιείτε το ρομπότ για να καθαρίσετε αιχμηρά αντικείμενα, γυαλί ή στιδήποτε καίγεται ή καπνίζει.

ΕΙΔΟΠΟΙΗΣΗ

- Το συγκεκριμένο ρομπότ είναι σχεδιασμένο για χρήση μόνο σε στεγνά δάπεδα. Μην χρησιμοποιείτε το ρομπότ για τον καθαρισμό υγρών ακαθαρσιών. Αποφύγετε το βρέξιμο του ρομπότ και της συσκευής απομάκρυνσης ακαθαρσιών.
- Μην τοποθετείτε τίποτα στο ρομπότ.
- Εάν δεν καθαρίσετε τις επαφές του φορτιστή, μπορεί να έχει ως αποτέλεσμα την αδυναμία φόρτισης της μπαταρίας.

ΣΥΣΚΕΥΗ ΓΙΑ ΤΗΝ ΑΥΤΟΜΑΤΗ ΑΠΟΡΡΙΨΗ ΑΚΑΘΑΡΣΙΩΝ/ ΒΑΣΗ ΦΟΡΤΙΣΗΣ



ΠΡΟΕΙΔΟΠΟΙΗΣΗ



- Πριν τον καθαρισμό ή τη συντήρηση, απσυνδέστε τη συσκευή απομάκρυνσης ακαθαρσιών από το ηλεκτρικό δίκτυο και αφαιρέστε το ρομπότ για να μειώσετε τον κίνδυνο ηλεκτροπληξίας.
- Μην ρίχνετε υγρά στη συσκευή και μην τη βυθίσετε σε νερό.
- Μην χρησιμοποιείτε τη συσκευή σε εξωτερικούς χώρους ή σε υγρές επιφάνειες.

- Βεβαιωθείτε ότι κανείς δεν παίζει με τη συσκευή. Απαιτείται η επίβλεψη όταν τη συσκευή χρησιμοποιούν παιδιά ή κινούνται γύρω από αυτή.
- Χρησιμοποιήστε τη συσκευή μόνο όπως περιγράφεται στο εγχειρίδιο.
- Μην χρησιμοποιείτε τη συσκευή όταν το καλώδιο ή το βύσμα είναι φθαρμένο. Αν η συσκευή δεν λειτουργεί όπως προβλέπεται, γιατί έχει πέσει, έχει υποστεί ζημιά, έχει πέσει στο νερό ή την έχετε ξεχάσει σε εξωτερικό χώρο τότε παραδώστε την σε εξουσιοδοτημένο κεντρικό σέρβις.
- Ποτέ μην χειρίζεστε το βύσμα ή τη συσκευή εφόσον τα χέρια σας είναι βρεγμένα.
- Μην εισάγετε αντικείμενα στις υποδοχές. Μην χρησιμοποιείτε τη συσκευή σε περίπτωση φραγμού οποιασδήποτε ολής. Κρατήστε την μακριά από τη σκόνη, τα χνούδια, τις τρίχες και οτιδήποτε μπορεί να μειώσει τη ροή του αέρα.
- Για να αποφευχθεί ο κίνδυνος της ακούσιας επαναφοράς της θερμικής ασφάλειας, αυτή η συσκευή δεν πρέπει να τροφοδοτείται από εξωτερική συσκευή διακοπών, όπως είναι ο χρονοδιακόπτης, ή να συνδέεται σε κύκλωμα που είναι περιοδικά απενεργοποιημένο και ενεργοποιημένο από το βοηθητικό πρόγραμμα.

ΕΙΔΟΠΟΙΗΣΗ

- Η συσκευή δεν μπορεί να χρησιμοποιηθεί με οποιοδήποτε τύπο μετατροπέα τάσης. Η χρήση μετατροπέα τάσης θα ακυρώσει αμέσως την εγγύηση.
- Εάν διαμένετε σε περιοχή με συχνές καταιγίδες και αστραπές, σας συνιστούμε να χρησιμοποιήσετε ένα επιπλέον προστατευτικό υπέρτασης. Σε μια καταιγίδα, το προστατευτικό υπέρτασης μπορεί να προστατεύσει τη συσκευή απομάκρυνσης ακαθαρσιών.
- Μην χρησιμοποιείτε τη συσκευή χωρίς να τοποθετήσετε σακούλα για τη σκόνη ή φίλτρα.
- Εάν θέλετε να συντηρήσετε σωστά τη συσκευή απομάκρυνσης ακαθαρσιών, μην τοποθετείτε αντικείμενα εντός και καθαρίστε την.
- Πριν από τον καθαρισμό ή τη συντήρηση της συσκευής απομάκρυνσης ακαθαρσιών, να αφαιρείτε πάντα το ρομπότ.

ΜΠΑΤΑΡΙΕΣ



ΠΡΟΕΙΔΟΠΟΙΗΣΗ



- Μην ανοίγετε, συνθλίβετε, θερμαίνετε πάνω από 60 °C ή βάζετε φωτιά στην μπαταρία. Ακολουθήστε τις οδηγίες του κατασκευαστή.
- Μην βραχυκυκλώνετε την μπαταρία φέρνοντας σε επαφή μεταλλικά αντικείμενα με τις επαφές της μπαταρίας ή βυθίζοντας την σε υγρό. Μην εκθέτετε την μπαταρία σε μηχανικές κρούσεις.
- Ελέγχετε τακτικά τη μπαταρία για φθορά και διαρροή. Μην φορτίζετε τις μπαταρίες που έχουν υποστεί ζημιά ή διαρροή ηλεκτρολύτη και προσέξτε να μην έρθει σε επαφή με το δέρμα. Αν αυτό συμβεί, πλύνετε την πληγείσα περιοχή με άφθονο νερό και αναζητήστε ιατρική βοήθεια. Τοποθετήστε την μπαταρία σε σφραγισμένη πλαστική σακούλα και ανακυκλώστε ή απορρίψτε την με ασφάλεια σύμφωνα με τις τοπικές διατάξεις περί προστασίας του περιβάλλοντος ή επιστρέψτε την σε εξουσιοδοτημένο κέντρο εξυπηρέτησης της iRobot.



ΠΡΟΣΟΧΗ



- Η χρήση των μπαταριών από τα παιδιά θα πρέπει να επιβλέπεται από έναν ενήλικα. Εάν καταπιείτε ένα στοιχείο ή μια μπαταρία, ζητήστε αμέσως ιατρική συμβουλή.

ΕΙΔΟΠΟΙΗΣΗ

- Πρέπει να αφαιρέσετε τις μπαταρίες από το ρομπότ πριν από την ανακύκλωση ή τη διάθεσή τους.
- Για βέλτιστα αποτελέσματα, χρησιμοποιήστε μόνο τη μπαταρία ιόντων λιθίου iRobot που διατίθεται με το ρομπότ.
- Εάν χρειαστεί αγοράστε την ίδια μπαταρία iRobot ή επικοινωνήστε με την Εξυπηρέτηση Πελατών της iRobot για να σας συστήσει μια κατάλληλη εναλλακτική μπαταρία.
- Μην χρησιμοποιείτε μη επαναφορτιζόμενες μπαταρίες.
- Πάντα να φορτίζετε την μπαταρία και να την αφαιρείτε από το ρομπότ καθώς και τα εξαρτήματά του πριν το αποθηκεύσετε για μεγάλο χρονικό διάστημα.

Σχετικά με την ρομποτική σας ηλεκτρική σκούπα Roomba®

GR

Προβολή από πάνω

Καπάκι δοχείου συλλογής
Δοχείο συλλογής και φίλτρο

Λαβή δοχείου συλλογής
Κάμερα ανίχνευσης με τεχνολογία iAdapt®

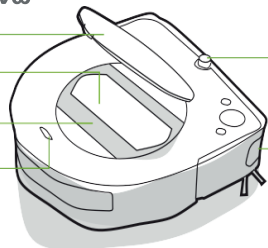

Αισθητήρας RCON

Αισθητήρας για κίνηση κατά μήκος των τοίχων

Πλήκτρα και λυχνίες

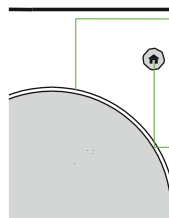

Φωτεινή κυκλική λυχνία

CLEAN/Διακόπτης

Πλήκτρο τοπικού καθαρισμού

Πλήκτρο Home

Προβολή από κάτω

Πλευρική βούρτσα

Αισθητήρες για την αποφυγή πτώσης από τις σκάλες

Οπή για την απομάκρυνση βρωμιάς

Αισθητήρας δαπέδου

Πίσω ροδάκι

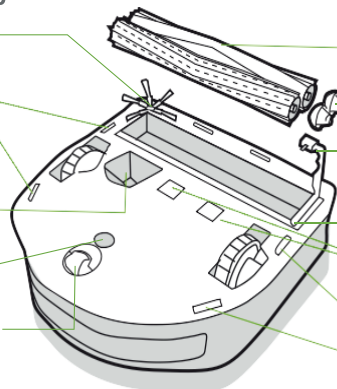

Βούρτσες καουτσούκ πολλαπλών επιφανειών

Καπάκια βουρτσών πολλαπλών επιφανειών

Μάνταλο βούρτσας

Αντίκρισμα πλαισίου βουρτσών συλλογής

Επαφές φόρτισης

Αισθητήρες για την αποφυγή πτώσης από τις σκάλες

Χρησιμοποιώντας τη ρομποτική ηλεκτρική σκούπα Roomba®

Τοποθέτηση της Βάσης Φόρτισης

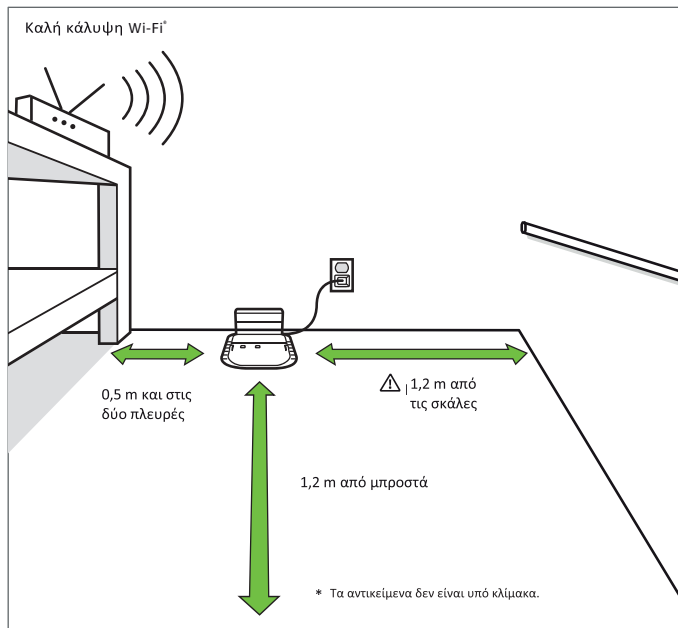

ΠΡΟΕΙΔΟΠΟΙΗΣΗ: Για την αποφυγή πτώσης του ρομπότ από τις σκάλες, βεβαιωθείτε ότι η βάση φόρτισης βρίσκεται τουλάχιστον 1,2 μέτρα από τις σκάλες.

Φόρτιση

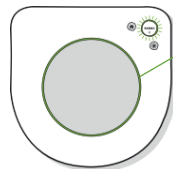

Φωτεινή κυκλική ένδειξη κατά τη φόρτιση

Σταθερός φωτισμός: πλήρως φορτισμένη.
Αναβοσβήνει: η φόρτιση βρίσκεται σε εξέλιξη.
Μετά από 1 λεπτό θα απενεργοποιηθεί για εξοικονόμηση ενέργειας.

- Τοποθετήστε το ρομπότ στη Βάση Φόρτισης για να ενεργοποιήσετε τη μπαταρία.
- **Σημείωση:** Το ρομπότ διατίθεται μερικώς φορτισμένο, αλλά συνιστάται η 3ωρη φόρτιση πριν από τον πρώτο καθαρισμό στον σταθμό φόρτισης.
- Εφόσον κατά τη διάρκεια φόρτισης αναβοσβήνει το κουμπί „CLEAN“, το ρομπότ βρίσκεται στη μέση της διαδικασίας καθαρισμού και μετά τη φόρτιση αυτόματα συνεχίζει από εκεί που σταμάτησε.
- Το ρομπότ χρησιμοποιεί μια πολύ μικρή ποσότητα ρεύματος όταν βρίσκεται στη βάση φόρτισης. Όταν το ρομπότ δεν χρησιμοποιείται, μπορεί να τεθεί σε λειτουργία ακόμη χαμηλότερης κατανάλωσης. Οδηγίες και περισσότερες λεπτομέρειες σχετικά με την κατάσταση αναστολής λειτουργίας στην εφαρμογή iRobot HOME.
- Για αποθήκευση για μεγάλο χρονικό διάστημα, απενεργοποιήστε το ρομπότ απομακρύνοντάς το από τη Βάση Φόρτισης και κρατώντας πατημένο το πλήκτρο  για 10 δευτερόλεπτα. Αποθηκεύστε το ρομπότ σε δροσερό, ξηρό μέρος.

Καθαρισμός

Εάν θέλετε να διατηρείτε το πάτωμα σε καλή κατάσταση, τότε χρησιμοποιήστε συχνότερα το ρομπότ.

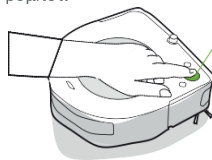

Πιέστε το πλήκτρο CLEAN

Πιέζοντας ενεργοποιείτε / παύετε / συνεχίζετε την εργασία.
Πιέζοντας παρατεταμένα για 3 δευτερόλεπτα θα τερματίσετε την εργασία σας και θα βάλετε το ρομπότ σε κατάσταση αναμονής
Πιέζοντας για 10 δευτερόλεπτα κάνετε επανεκκίνηση.

- Το ρομπότ εξετάζει και καθαρίζει αυτόματα το σπίτι σας. Θα γυρίσει στη βάση φόρτισης στο τέλος κάθε αποστολής καθαρισμού και όταν χρειάζεται φόρτιση.

- Για να στείλετε το ρομπότ πίσω στη Βάση Φόρτισης, πατήστε το 🏠. Η φωτεινή μπλε κυκλική ένδειξη σημαίνει, ότι το ρομπότ ψάχνει τη βάση φόρτισης.
- Εάν το ρομπότ συναντήσει μια ιδιαίτερα βρώμικη περιοχή, αλλάζει τη λειτουργία σε Dirt Detect™ και καθαρίζει με κινήσεις προς τα εμπρός / προς τα πίσω πιο προσεκτικά. Η φωτεινή κυκλική λυχνία αναβοσβήνει με μπλε χρώμα.
- Κάνοντας κλικ στην επιλογή 🟢 μπορείτε τοπικά να καθαρίσετε την επιλεγμένη περιοχή. Κάντε κλικ για τοπική εκκαθάριση της επιλεγμένης περιοχής. Το ρομπότ αρχίζει να καθαρίζει την επιλεγμένη περιοχή περιστροφικά για περίπου ένα μέτρο από το κέντρο και στη συνέχεια επιστρέφει ξανά στο σημείο εκκίνησης. Η φωτεινή κυκλική ένδειξη ανάβει σαν μπλε σπείραλ.
- **Διαθέτει τεχνολογία Imprint™ Link** - επικοινωνεί με τη ρομποτική σφουγγαρίστρα Braava jet m6



Όταν το ρομπότ πρέπει να αδειάσει το δοχείο συλλογής, η φωτεινή κυκλική ένδειξη αρχίζει να αναβοσβήνει με κόκκινο χρώμα και κυκλικά με κατεύθυνση προς το πίσω μέρος του ρομπότ.

Διάγνωση προβλημάτων

- Εάν υπάρξει κάποιο πρόβλημα, το ρομπότ θα σας ειδοποιήσει με μια ηχητική προειδοποίηση και η φωτεινή κυκλική ένδειξη θα γίνει κόκκινη. Πατήστε το πλήκτρο CLEAN για να δείτε λεπτομέρειες. Μπορείτε να βρείτε περισσότερα βίντεο βοήθειας και οδηγιών στο iRobot HOME.
- Μετά από 90 λεπτά αδράνειας βάσης φόρτισης, το ρομπότ σταματά αυτόματα τον καθαρισμό.

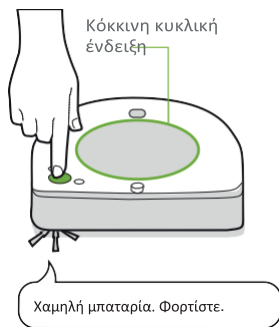

Μπαταρία ιόντων λιθίου

Για βέλτιστα αποτελέσματα, χρησιμοποιήστε μόνο τη μπαταρία ιόντων λιθίου iRobot που διατίθεται με τη ρομποτική σκούπα Roomba®.



ΠΡΟΕΙΔΟΠΟΙΗΣΗ: Οι μπαταρίες ιόντων λιθίου και τα προϊόντα που περιέχουν μπαταρίες ιόντων λιθίου υπόκεινται σε αυστηρές συνθήκες μεταφοράς. Εάν πρέπει να μεταφέρετε το προϊόν (συμπεριλαμβανομένης της μπαταρίας) για επισκευή, διακοπές ή για άλλους λόγους, ΘΑ ΠΡΕΠΕΙ να ακολουθήσετε τις παρακάτω οδηγίες αποστολής.

- Πριν από την αποστολή ΠΡΕΠΕΙ να απενεργοποιήσετε την μπαταρία.
- Θα απενεργοποιήσετε την μπαταρία αφαιρώντας το ρομπότ από τη συσκευή απομάκρυνσης της βρωμιάς και κρατώντας το κουμπί 🏠 για 10 δευτερόλεπτα. Όλες οι λυχνίες θα σβήσουν.
- Τοποθετήστε το προϊόν στην αρχική συσκευασία.
- Η αποστολή να γίνει μόνο με χερσαίες μεταφορές (όχι αεροπορικά).
- Εάν εξακολουθείτε να χρειάζεστε βοήθεια, επικοινωνήστε με την ομάδα εξυπηρέτησης πελατών μας.

Φροντίδα και συντήρηση

Οδηγίες για τη φροντίδα και τη συντήρηση του ρομπότ

Ακολουθήστε τις διαδικασίες που περιγράφονται στις ακόλουθες σελίδες για να

διατηρήσετε τη μέγιστη απόδοση του ρομπότ.

Στην εφαρμογή iRobot HOME θα βρείτε περισσότερα εκπαιδευτικά βίντεο. Αν παρατηρήσετε ότι το ρομπότ αφήνει μερικά σκουπίδια στο πάτωμα, αδειάστε τον κάδο συλλογής και καθαρίστε το φίλτρο και τις βούρτσες συλλογής.

Τμήμα	Συχνότητα συντήρησης	Συχνότητα αντικατάστασης*
Κάδος συλλογής	Το δοχείο συλλέκτη μπορείτε να τον καθαρίζετε σύμφωνα με τις ανάγκες.	
Φίλτρο	Καθαρίζετε κάθε 10 κύκλους καθαρισμού	Κάθε 2 μήνες
Πλευρικές βούρτσες	Καθαρίζετε κάθε 3 κύκλους καθαρισμού	Κάθε 3 μήνες
Αισθητήρες πληρότητας κάδου συλλογής	Καθαρίζετε μία φορά στις 2 εβδομάδες.	
Πίσω ροδάκι		Κάθε 12 μήνες
Βούρτσες πολλαπλών επιφανειών	Καθαρίζετε κάθε 10 κύκλους καθαρισμού	Κάθε 12 μήνες
Επαφές φόρτισης της βάσης φόρτισης Home Base	Καθαρίζετε κάθε 3 κύκλους καθαρισμού	

*** Σημαντικό:** Εάν το ρομπότ υποστεί μηχανική βλάβη ως αποτέλεσμα παραμελημένης τακτικής συντήρησης, η βλάβη αυτή δεν θα καλύπτεται από την εγγύηση.

Σημείωση: Η εταιρεία iRobot κατασκευάζει διάφορα ανταλλακτικά και συναρμολογήσεις. Αν πιστεύετε ότι χρειάζεστε ένα ανταλλακτικό, παρακαλούμε επικοινωνήστε με την Εξυπηρέτηση Πελατών της iRobot για περισσότερες πληροφορίες.

* Η συχνότητα αντικατάστασης μπορεί να διαφέρει. Αντικαταστήστε τα εξαρτήματα σε περίπτωση ορατής φθοράς.

Χρησιμοποιείτε μόνο γνήσια αξεσουάρ iRobot.

Αδειάζοντας τον κάδο συλλογής

- 1 Πιέστε το μάνταλο για να απασφαλίσετε τον κάδο συλλογής και ανασηκώστε το.

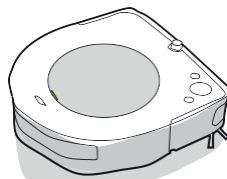

- 2 Πιάστε τον κάδο συλλογής από τη λαβή και τραβήξτε προς τα έξω.

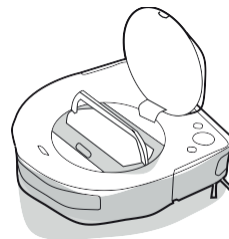

- 3 Πιέστε το πλήκτρο για την απασφάλιση του κάδου συλλογής και αδειάστε τον.

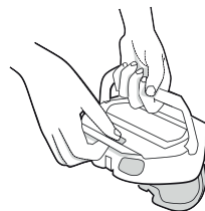

Καθαρισμός φίλτρου

- 1 Ανοίξτε τη θύρα του φίλτρου και αφαιρέστε το φίλτρο τραβώντας το λουράκι.



- 2 Αδειάστε τα σκουπίδια τινάζοντας το φίλτρο του κάδου συλλογής. Για πιο ενδελεχή καθαρισμό του φίλτρου μπορείτε να χρησιμοποιήσετε μια κλασική ηλεκτρική σκούπα.

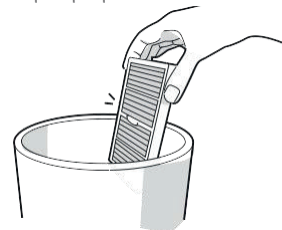

- 3 Τοποθετήστε εκ νέου το φίλτρο στη θέση του και κλείστε τη θύρα του φίλτρου.

*** Σημαντικό:** Η θύρα του φίλτρου θα κλείσει εφόσον τοποθετήσετε εκ νέου σωστά το φίλτρο. Αλλάξτε το φίλτρο κάθε 2 μήνες.

GR

Καθαρισμός αισθητήρα γεμάτου κάδου συλλογής

- 1** Αφαιρέστε και αδειάστε τον κάδο συλλογής.
- 2** Σκουπίστε τους εσωτερικούς αισθητήρες με στεγνό, καθαρό πανί.

Αισθητήρες γεμάτου
κάδου συλλογής

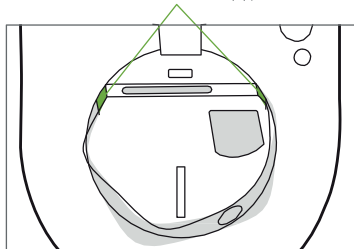

- 3** Αφαιρέστε το φίλτρο και πλύνετε τον κάδο συλλογής, καθαρίστε τον κάδο συλλογής έτσι ώστε οι οπές των αισθητήρων να παραμείνουν καθαροί.

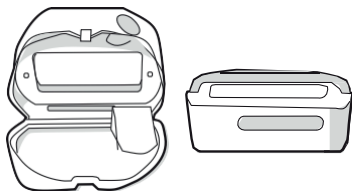

Πλύσιμο του κάδου συλλογής

*** Σημαντικό:** Μην πλένετε το φίλτρο. Πριν το πλύσιμο του κάδου συλλογής αφαιρέστε το φίλτρο.

- 1** Απασφαλίστε τον κάδο συλλογής, αφαιρέστε το φίλτρο και ανοίξτε τη θύρα του κάδου.
- 2** Ξεπλύνετε τον κάδο συλλογής με ζεστό νερό.

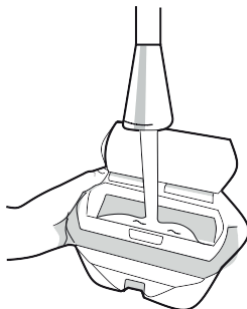

☑ Σημείωση: Μην πλένετε τον κάδο συλλογής στο πλυντήριο πιάτων.

- 3** Βεβαιωθείτε ότι ο κάδος συλλογής είναι εντελώς στεγνός. Στη συνέχεια τοποθετήστε τον κάδο συλλογής και το φίλτρο στο ρομπότ.

Καθαρισμός της πλευρικής βούρτσας

- 1** Χαλαρώστε τη βίδα με μικρό κατσαβίδι.
- 2** Βγάλτε την πλευρική βούρτσα. Αφαιρέστε τις τριχές και άλλα υπολείμματα και τοποθετήστε εκ νέου τη βούρτσα στη θέση της.

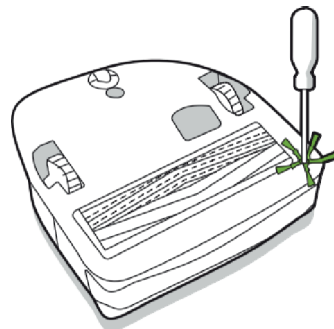

Οπίσθιο ροδάκι και καθαρισμός

- 1 Τραβήξτε δυνατά τη μονάδα από το οπίσθιο ροδάκι και αφαιρέστε το από το ρομπότ.
- 2 Πιέστε δυνατά το ροδάκι και αφαιρέστε το από τη θήκη του (βλέπε εικόνα παρακάτω).
- 3 Καθαρίστε τυχόν βρωμιές από την περιοχή που βρίσκεται το ροδάκι.
- 4 Στη συνέχεια βάλτε όλα τα μέρη στη θέση τους. Το ροδάκι θα πρέπει να ασφαλίσει στη θέση του.

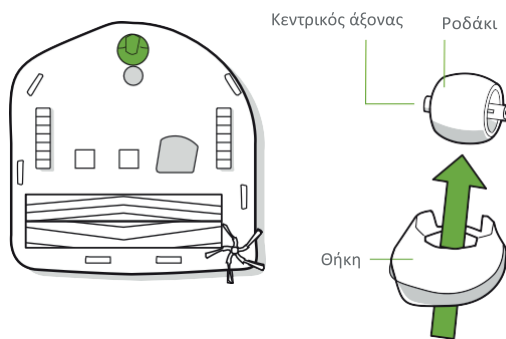

*** Σημαντικό:** Ο πίσω τροχός φραγμένος με τρίχες και βρωμιά μπορεί να καταστρέψει το δάπεδο. Εάν μετά τον καθαρισμό ο τροχός δεν περιστρέφεται ελεύθερα, επικοινωνήστε με την Εξυπηρέτηση πελατών.

Βούρτσες καθαρισμού πολλαπλών επιφανειών

- 1 Πιέστε το μάνδαλο στο πλαίσιο του κάδου συλλογής, ανασηκώστε και αφαιρέστε τυχόν βρωμιά.
- 2 Αφαιρέστε τις βούρτσες από το ρομπότ. Στη συνέχεια αφαιρέστε τα καπάκια από τις βούρτσες. Αφαιρέστε τρίχες και βρωμιά που συσσωρεύτηκαν κάτω από τα καπάκια. Τοποθετήστε εκ νέου τα καπάκια.
- 3 Αφαιρέστε τρίχες και βρωμιά από τις τετράγωνες και αστεροειδείς καρφίτσες από την κάθε μεριά των βουρτσών.
- 4 Βγάλτε τον κάδο συλλογής από το ρομπότ και αφαιρέστε την βρωμιά από την σπή αναρρόφησης.
- 5 Τοποθετήστε εκ νέου τις βούρτσες στο ρομπότ. Το σχήμα των καρφίτσών αντιστοιχεί στο σχήμα των σημείων της βούρτσας, όπου στη μονάδα βρίσκονται στην κεφαλή καθαρισμού.

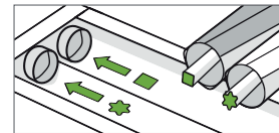
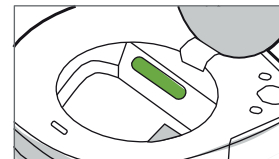
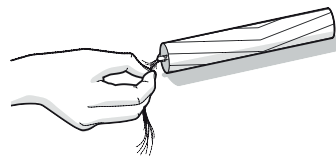
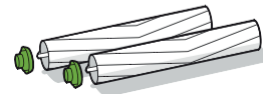
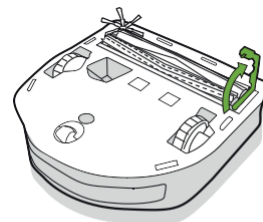

GR

Καθαρισμός αισθητήρων και επαφών φόρτισης

- 1** Σκουπίστε τους αισθητήρες, το παραθυράκι της κάμερας και τις επαφές φόρτισης με καθαρό, στεγνό πανί.

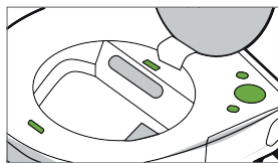

- *** **Σημαντικό:** Μην ψεκάζετε απορρυπαντικά ή νερό στους αισθητήρες ή στις σπές για τους αισθητήρες.

Καθαρίζετε τις επαφές φόρτισης με ένα υγρό πανί ή λεπτό γυαλόχαρτο.

ΚΑΡΤΑ ΕΓΓΥΗΣΗΣ

Κατασκευαστής	iRobot
Εξουσιοδοτημένο κέντρο σέρβις για την Ελλάδα	MANOLOPOULOS SERVICE Αγορακρίτου 29-35 Πλατεία Αττικής, 10440 Αθήνα Τηλέφωνο: +30 210 82.13.542 Website: www.manolopoulos-service.gr
Εξουσιοδοτημένο κέντρο σέρβις για την Κύπρο	3D ELECTRONICS SERVICES LTD Βηθλεέμ 60, Στρόβολος, Λευκωσία, 2033 Κύπρος Τηλέφωνο: 00357 99620124 Website: www.3dservices.com.cy

Συμπληρώστε το σημείο πώλησης

Όνομασία προϊόντος	
Σειριακός αριθμός	
Ημερομηνία πώλησης	
Σφραγίδα σημείου πώλησης	

Μητρώο επισκευών βάσει εγγύησης

Παραδόθηκε για επισκευή στις	Παραλήφθηκε από υπογραφή	Επισκευάστηκε στις	Αριθμός αναφοράς επισκευής	Υπογραφή

1. Το προϊόν καλύπτεται από εγγύηση 24 μηνών από την ημερομηνία πώλησης στον πελάτη. Οι επισκευές κατά τη διάρκεια της εγγύησης δεν χρεώνονται.
2. Η εγγύηση και η χωρίς χρέωση επισκευή καλύπτουν ελαττώματα που μπορεί να αποδειχθεί ότι προκλήθηκαν από ελαττώματα υλικών, σχεδιασμού ή εργασίας.
3. Η εγγύηση και η χωρίς χρέωση επισκευή δεν καλύπτουν ελαττώματα που προκλήθηκαν από μεταφορά, από μη τήρηση των οδηγιών χρήσης που αναφέρονται στο παρόν εγχειρίδιο, κακή συντήρηση, μηχανική ζημιά, παρεμβολές στη συσκευή ή βλάβες που προκλήθηκαν από τη μη συμμόρφωση της ηλεκτρικής εγκατάστασης με τις απαιτήσεις CSN καθώς και βλάβες από ακατάλληλη σύνδεση.
4. Η εγγύηση δεν καλύπτει τη φθορά φίλτρων, βουρτσών και ψηκτρών, μπαταριών, λαστιχένιων εξαρτημάτων, πελμάτων τροχών και παρόμοιων εξαρτημάτων.
5. Η διάρκεια ζωής της μπαταρίας είναι τουλάχιστον 6 μήνες

Εξουσιοδοτημένο σέρβις: Τηλ.: (210)8836512-8213542

E-mail: info@manolopoulos-service.com

Παρακαλούμε επικοινωνήστε απευθείας με το κέντρο σέρβις για οποιοδήποτε αξιώσεις, δείτε τα στοιχεία επικοινωνίας του εξουσιοδοτημένου κέντρου σέρβις.

Πληροφορίες σχετικά με τους κανονισμούς



Με το παρόν, η iRobot Corporation δηλώνει ότι ο συγκεκριμένος ο ραδιοεξοπλισμός συμμορφώνεται με την Οδηγία Ραδιοσυσκευών 2014/53/ΕΕ και την Οδηγία 2011/65/ΕΕ σχετικά με τον περιορισμό της χρήσης επικίνδυνων ουσιών σε ηλεκτρικό και ηλεκτρονικό εξοπλισμό. Η πλήρης δήλωση συμμόρφωσης της ΕΕ διατίθεται στη διεύθυνση: www.irobot.com/compliance.

Αυτή η συσκευή περιλαμβάνει το μοντέλο ασύρματης μονάδας BYD Precision Manufacture Co., Ltd: AXC-Y1. Το T16t είναι ένας αμφίδρομος ασύρματος σταθμός που λειτουργεί σε WLAN 2,4 GHz και WLAN 5 GHz.

- Η ζώνη 2,4 GHz περιορίζεται στη λειτουργία μεταξύ 2400 MHz και 2483,5 MHz με μέγιστη ισχύ εξόδου EIRP 18,48 dBm (70,47 mW) στα 2412 MHz.
- Η ζώνη των 5 GHz περιορίζεται στη λειτουργία μεταξύ 5150 MHz και 5850 MHz με μέγιστη ισχύ εξόδου EIRP 21,02 dBm (126,47 mW) στα 5180 MHz.



Αυτό το σύμβολο στο προϊόν υποδηλώνει ότι η συσκευή δεν μπορεί να απορριφθεί με τα κοινά αστικά απορρίμματα. Ως τελικός χρήστης, είστε υπεύθυνος για τη διάθεση του εξοπλισμού στο τέλος του κύκλου ζωής του με περιβαλλοντικά ορθό τρόπο, όπως για παράδειγμα:

- (1) με την επιστροφή στον διανομέα/πωλητή από τον οποίο το αγοράσατε
- (2) με την παράδοση σε ένα καθορισμένο σημείο συλλογής.

Η σωστή διάθεση αυτού του προϊόντος θα βοηθήσει στην εξοικονόμηση πολύτιμων πόρων και την αποτροπή τυχόν αρνητικών επιπτώσεων στην υγεία του ανθρώπου και στο περιβάλλον που θα μπορούσαν διαφορετικά να προκύψουν εάν τα απόβλητα αντιμετωπίζονται εσφαλμένα. Επικοινωνήστε με τις τοπικές αρχές ή με το πλησιέστερο σημείο συλλογής για περισσότερες πληροφορίες. Αν τα απόβλητα αυτά διατίθενται εσφαλμένα, μπορεί να επιβληθεί πρόστιμο σύμφωνα με την εθνική νομοθεσία και τις κανονιστικές διατάξεις. Για περισσότερες πληροφορίες, επισκεφτείτε τη διεύθυνση: http://ec.europa.eu/environment/waste/wEEE/index_en.htm



©2019 iRobot Corporation, 8 Crosby Drive, Bedford, MA 01730 Ηνωμένες Πολιτείες. Όλα τα δικαιώματα διατηρούνται. iRobot, Roomba, iAdapt και Virtual Wall είναι σήματα κατατεθέντα της εταιρείας iRobot Corporation. Το Clean Base και Dirt Detect είναι εμπορικά σήματα της iRobot Corporation. Το Wi-Fi και το λογότυπο Wi-Fi είναι εμπορικά σήματα της εμπορικής ένωσης Wi-Fi Alliance.