

iRobot®

Roomba Combo™

Robotický vysavač a mop
a zařízení Clean Base™ pro automatické
odstraňování nečistot

i8+

Návod k obsluze



**Stáhněte si aplikaci
iRobot Home**

Bezpečnostní informace

Důležité bezpečnostní informace

Tento návod k obsluze obsahuje informace pro regulační model(y): ADE-N2 a RVB-Y2

POKYNY K POUŽITÍ SI USCHOVEJTE.

 **VAROVÁNÍ:** Při používání elektrických spotřebičů vždy dodržujte základní opatření včetně těchto:

PŘEČTĚTE SI VEŠKERÉ POKYNY

 **VAROVÁNÍ:** Abyste snížili riziko zranění osob nebo poškození majetku, přečtěte si a při nastavování, používání a údržbě robota dodržujte následující bezpečnostní pokyny.

Děti starší 8 let a osoby se sníženými fyzickými, smyslovými či mentálními schopnostmi či s nedostatečnými zkušenostmi či znalostmi mohou tento spotřebič používat pouze pod dohledem nebo po poučení o bezpečném používání spotřebiče a pokud si jsou vědomy příslušných rizik. Děti si se zařízením nesmí hrát. Čištění a uživatelskou údržbu nesmí provádět děti bez dozoru.

 Toto je výstražný bezpečnostní symbol. Varuje vás před potenciálním rizikem fyzického poranění. Řiďte se všemi bezpečnostními zprávami, které po tomto symbolu následují, abyste se vyhnuli možnému poranění nebo smrti.

 Riziko úrazu elektrickým proudem

 Zařízení třídy II

 Jmenovitý výkon, stejnosměrný proud

 Přečtěte si uživatelskou příručku

 Obecný symbol pro recyklaci

 Nebezpečí požáru

 Pouze pro použití uvnitř budov

 Jmenovitý příkon, stejnosměrný proud

 Udržujte mimo dosah dětí

BFP Ochrana před zpětným prouděním elektřiny

 Samostatná napájecí jednotka

 Jmenovitý příkon, střídavý proud

 Zařízení třídy III

VAROVÁNÍ: Označuje nebezpečnou situaci, která může způsobit smrt nebo vážný úraz.

POZOR: Označuje nebezpečnou situaci, která může mít za následek malý nebo středně těžký úraz.

UPOZORNĚNÍ: Označuje nebezpečnou situaci, která může vést k poškození majetku.

OBECNĚ



VAROVÁNÍ

- Tento výrobek není hračka. Malé děti a domácí zvířata musí být během provozu výrobku pod dohledem.
- Na tento výrobek nesedejte ani nestoupejte.
- Nepoužívejte neautorizované nabíječky. Použití neautorizované nabíječky může způsobit přehřátí, kouření, vznícení nebo explozi baterie.
- Tento výrobek je dodáván s napájecím kabelem schváleným pro danou oblast a je navržen k zapojení pouze do standardní domácí zásuvky se střídavým proudem. Nepoužívejte žádný jiný napájecí kabel. Potřebujete-li kabel vyměnit, kontaktujte oddělení péče o zákazníky. Bude tak zaručeno, že vyberete napájecí kabel vhodný pro vaši zemi.
- Zařízení pro odstraňování nečistot nerozebírejte ani neotevírejte, pokud k tomu nejste vyzváni. Neobsahují žádné součásti, které by uživatel mohl opravit. Servis přenechejte kvalifikovaným servisním technikům.
- Aby nedošlo k úrazu elektrickým proudem, používejte zařízení pouze na suchých místech uvnitř budov.
- Nedotýkejte se robota ani nabíjecí stanice mokřýma rukama.
- Mějte na paměti, že podlahy mohou být po mokřém čištění robotem kluzké.
- Má-li uklízená místnost balkón, musíte pomoci fyzické zábrany zamezit vjezdu robota na balkón a zajistit tak bezpečný provoz.



POZOR

- Robota neprovozujte v prostorách, kde jsou v podlaze odkryté elektrické zásuvky nebo plynové uzavírací ventily.
- Pokud zařízení přejede přes napájecí kabel a zachytí ho, existuje možnost, že by mohl být ze stolu nebo police strhnut předmět. Před použitím zařízení ukládejte předměty, jako je oblečení, volně ležící papíry, provázky od žaluzií nebo úclon, napájecí kabely a všechny křehké předměty.

- Pamatujte, že se robot pohybuje sám od sebe. Při chůzi v prostoru, kde se robot pohybuje, buďte opatrní a nešlápněte na něj.
- Nepoužívejte zařízení k úklidu ostrých předmětů, skla ani čehokoliv, co hoří nebo se z toho kouří.
- Provádějte požadovanou údržbu podle návodu k obsluze, abyste zajistili bezpečný provoz robota a nabíjecí stanice.
- Nepřeklápějte robota s nainstalovaným košem Combo.
- Nepoužívejte zařízení k úklidu ostrých předmětů, skla ani čehokoliv, co hoří nebo se z toho kouří.

UPOZORNĚNÍ

- Tento robot je určen k použití pouze na suchou podlahu. Nepoužívejte robota k úklidu k vysávání rozlitých látek. Zabraňte namočení robota a nabíjecí stanice.
- Na robota nic nepokládejte.
- Zanedbání čistoty kontaktů nabíječky může vést ke ztrátě schopnosti nabíjet baterii robota.
- Zabraňte namočení robota a nabíjecí stanice.

ZAŘÍZENÍ PRO AUTOMATICKÉ ODSTRAŇOVÁNÍ NEČISTOT



VAROVÁNÍ

- Pokud chcete snížit riziko úrazu elektrickým proudem, zařízení na odstraňování nečistot před úklidem odpojte.
- Do zařízení nelijte žádné tekutiny a nenorťte jej do vody.
- Zařízení nepoužívejte venku ani na mokřém povrchu.
- Dohlédněte, aby si se zařízením nikdo nehrál. Důkladný dohled je třeba, pokud zařízení používají děti nebo se pohybují okolo.
- Zařízení používejte výhradně způsobem popsáním v příručce.
- Zařízení nepoužívejte s poškozeným kabelem nebo zástrčkou. Pokud zařízení nepracuje, jak má, spadlo na zem, bylo poškozeno, ponecháno venku nebo spadlo do vody, zanechte jej do servisního střediska.
- Se zástrčkou nebo zařízením nikdy nemanipulujte, pokud máte mokré ruce.
- Do otvorů nevkládejte žádné předměty. Pokud je nějaký otvor ucpán, zařízení nepoužívejte. Chraňte před prachem, žmolky, chlupy a vším, co může omezit proud vzduchu.
- Pokud se chcete vyvarovat rizika neúmyslného resetování tepelné pojistky, tento přístroj nesmí být napájen z externího spínacího zařízení, například časovače, nebo připojen k obvodu, který je pravidelně vypínán a zapínán obslužným programem.

UPOZORNĚNÍ

- Výrobek se nesmí používat s žádným typem měniče napětí. Použitím měniče napětí okamžitě zaniká záruka.
- Pokud bydlíte v oblasti s častými bouřkami s blesky, doporučujeme používat doplňkovou přepětovou ochranu. Při bouřce s blesky může přepětová ochrana ochránit vaše zařízení pro odstraňování nečistot.
- Zařízení nepoužívejte bez vloženého sáčku na prach nebo filtrů.

BATERIE



VAROVÁNÍ



- Baterii neotevírejte, nemačkejte, nezahřívejte nad 176 °F: 80 °C ani nezapalujte. Řiďte se pokyny výrobce.
- Baterii nezkratujte stykem kovových předmětů s kontakty baterie ani ji neponořujte do tekutiny. Baterie nevystavujte mechanickým nárazům.
- Pravidelně kontrolujte, zda baterie neteče nebo není poškozena. Nenabíjete baterie, které jsou poškozené nebo z nich vytéká elektrolyt, zabraňte kontaktu kapaliny s pokožkou nebo očima. Pokud k tomu došlo, omyjte zasaženou oblast velkým množstvím vody a vyhledejte lékařskou pomoc. Vložte baterii do uzavřeného plastového sáčku a zrecyklujte ji nebo bezpečně zlikvidujte v souladu s místními předpisy na ochranu životního prostředí, případně ji odevzdejte k likvidaci autorizovanému servisnímu středisku společnosti iRobot.
- Lithium-iontové baterie a výrobky, které obsahují lithium-iontové baterie, se řídí přísnými podmínkami pro přepravu. Potřebujete-li výrobek přepravit (včetně baterie) do servisu, při cestování nebo z jiného důvodu, MUSÍTE si v sekci Diagnostika problémů příručky přečíst pokyny k přepravě nebo si je vyžádat od oddělení péče o zákazníky.



POZOR



- Na používání baterií děti by měla dohlížet dospělá osoba. Při spolknutí článku nebo baterie okamžitě vyhledejte lékařskou pomoc.

UPOZORNĚNÍ

- Před recyklací nebo likvidací musíte z robota vyjmout baterie.
- Chcete-li dosáhnout nejlepších výsledků, používejte pouze lithium-iontovou baterii iRobot, která se dodává s robotem.

- Nepoužívejte baterie, které nelze dobíjet. Používejte výhradně dobíjecí baterii dodanou s výrobkem. V případě nutnosti výměny zakupte shodnou baterii iRobot nebo požádejte oddělení péče o zákazníky společnosti iRobot o doporučení vhodné alternativní baterie.
- Před dlouhodobým skladováním baterii vždy nabijte a vyjměte ji z robota i příslušenství.



Tento symbol na baterii označuje, že baterii nelze vyhodit mezi netříděný běžný komunální odpad. Jako koncový uživatel zodpovídáte za likvidaci baterie s ukončenou životností v zařízení ekologicky šetrným způsobem, například:

- (1) jejím vrácením distributorovi/prodeji, od kterého jste ji zakoupili;
- (2) jejím odevzdáním na určeném sběrném místě.

Oddělený sběr a recyklace baterií s ukončenou životností v čase jejich likvidace pomáhá zachovávat přírodní zdroje a zaručuje, že jsou baterie recyklovány způsobem, který chrání lidské zdraví a životní prostředí. Další informace získáte u místního úřadu pro recyklaci nebo prodejce, od kterého jste výrobek původně zakoupili. Nesprávná likvidace baterií s ukončenou životností může mít negativní efekt na životní prostředí a lidské zdraví kvůli látkám obsaženým v bateriích a akumulátorech. Informace o dopadech problematických látek obsažených v různých druzích odpadů z baterií lze nalézt na následující adrese: <http://ec.europa.eu/environment/waste/batteries/>

O vašem robotickém vysavači Roomba®

Pohled shora

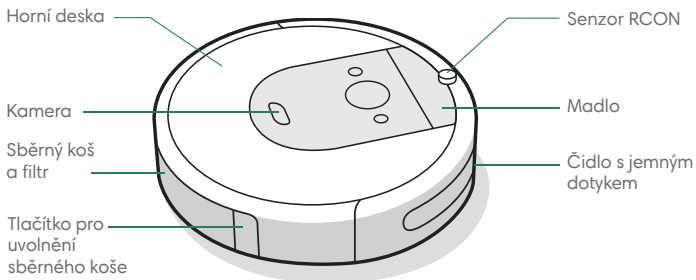

Pohled zdola

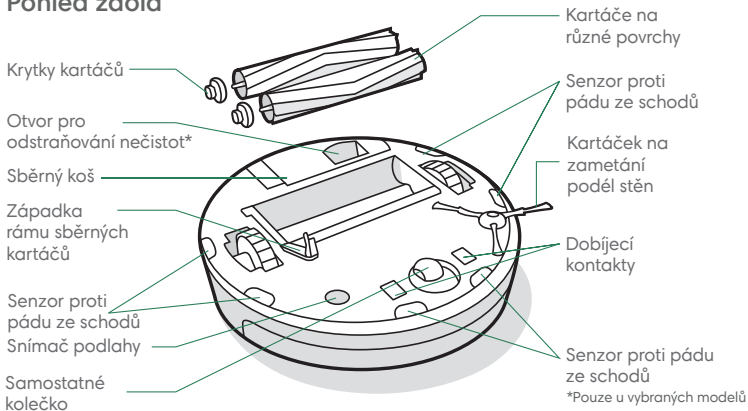

Nabíjecí stanice Home Base™

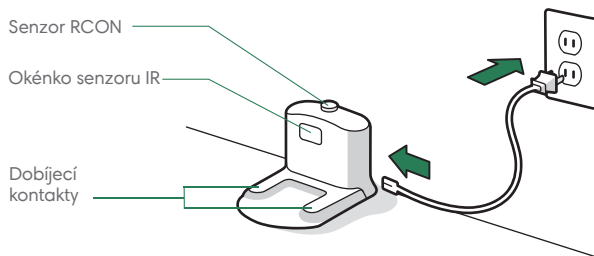

Tlačítka a kontrolky

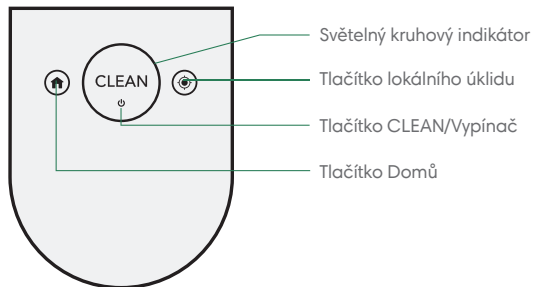

O zařízení pro automatické odstraňování nečistot Clean Base™

Pohled zepředu

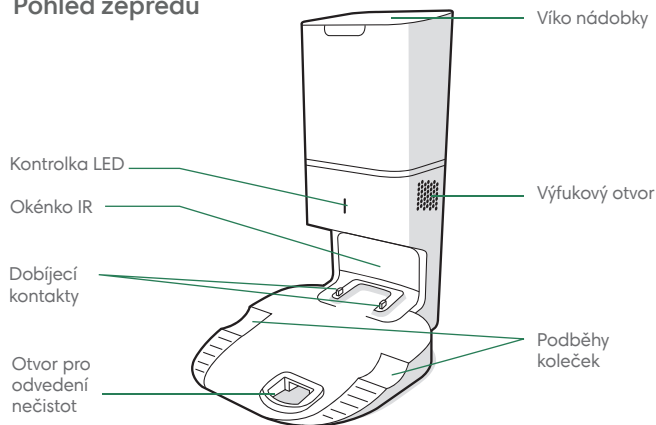

Pohled zezadu

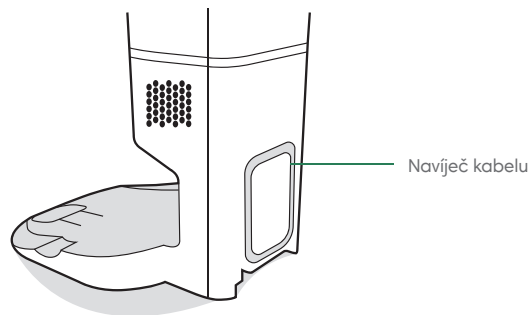

Pohled shora

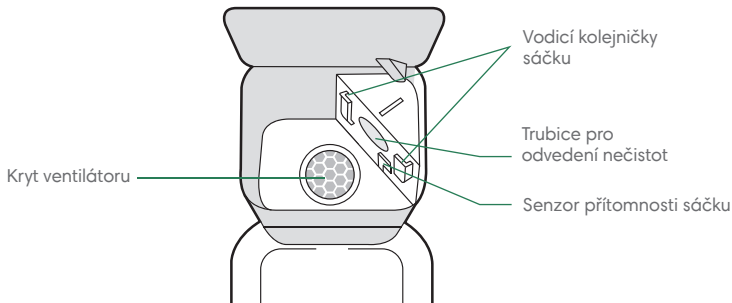

Pohled zdola

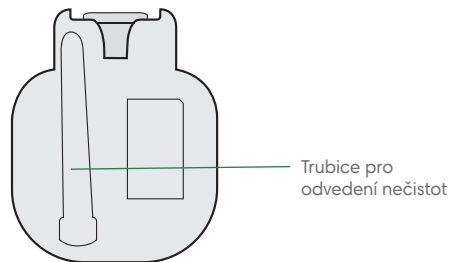

Používání robotického vysavače Roomba®

Umístění zařízení pro automatické odstraňování nečistot Clean Base™

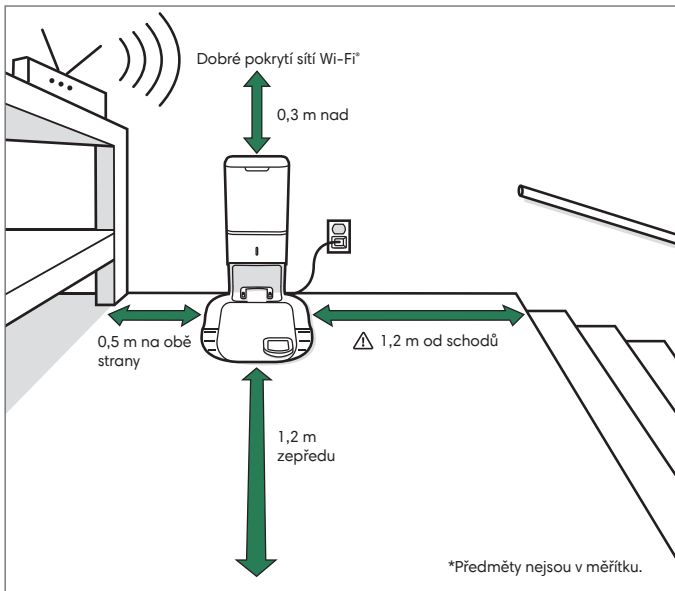

VAROVÁNÍ: Abyste zabránili riziku pádu robota ze schodů, ujistěte se, že se nabíjecí stanice nachází nejméně 1,2 metru od schodů.

Stáhněte si aplikaci iRobot Home a připojte se k síti Wifi

- Postupujte podle podrobných pokynů a nastavte robota Roomba.
- Nastavte si navigaci PrecisionVision, abyste se vyhnuli překážkám v reálném čase.
- Nastavte plánování automatického úklidu a přizpůsobte si předvolby úklidu.
- Vytvořte si inteligentní mapy a řekněte svému robotovi, kde a kdy má uklízet.



O zařízení pro automatické odstraňování nečistot

Během úklidu se robot automaticky vrací do zařízení pro odstraňování nečistot, aby dle potřeby vysypal sběrný koš nebo se dobil.

Když je potřeba nový sáček, kontrolka LED na zařízení pro odstraňování nečistot se rozsvítí červeně. Pokud je zjištěno ucpání, zařízení pro odstraňování nečistot provede další pokusy o jeho automatické odstranění.

Poznámka: Pokud robota umístíte na zařízení pro odstraňování nečistot ručně, nevysype se automaticky. K ručnímu vyprázdnění koše robota v tom případě použijte aplikaci iRobot Home nebo tlačítko  robota.

Úklid



Před úklidem z podlahy odklíďte nadbytečné předměty. Chcete-li mít podlahu stále v dobrém stavu, robota používejte často.

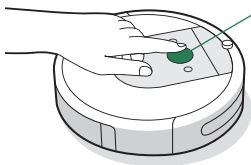

Stačí stisknout tlačítko CLEAN

Klepnutím spustíte/pozastavíte/obnovíte úlohu
Podržením tlačítka na 3 sekundy ukončíte úlohu

- Robot automaticky prozkoumá a uklidí vaši domácnost. Na konci úklidu nebo při potřebě dobítí se vrátí do nabíjecí stanice.
- Chcete-li robota poslat zpět do nabíjecí stanice, klepněte na možnost . Modrý světelný kruh znamená, že robot hledá nabíjecí stanici.
- Pokud robot narazí na obzvláště znečištěnou oblast, přepne se do režimu Dirt Detect™ a pohyby dopředu/zpět místo důkladněji vyčistí. Světelný kruhový indikátor bude blikat modře.
- Klepnutím na možnost můžete lokálně uklidit označenou oblast. Robot začne danou oblast čistit pohyby po spirále do vzdálenosti zhruba metr od středu a pak se opět po spirále vrátí do výchozího bodu. Světelný kruhový indikátor svítí jako modrá spirála.



Když robot potřebuje vyprázdnit sběrný koš, světelný kruhový indikátor začne červeně blikat dokola směrem k zadní straně robota.

Nabíjení



Bílý světelný kruh během nabíjení

Svítil bíle: plně nabit

Bliká bíle: nabíjení.

- Umístěte robota do nabíjecí stanice, aby se aktivovala baterie.
- **Poznámka:** Robot se dodává částečně nabitý, ale před zahájením prvního úklidu jej doporučujeme nechat tři hodiny nabíjet v nabíjecí stanici.
- Pokud během nabíjení bliká text „CLEAN“, robot je uprostřed úklidu a po dobití automaticky pokračuje tam, kde skončil.
- Robot v nabíjecí stanici využívá malé množství elektrické energie. Když se robot nepoužívá, je možné ho uvést do režimu s ještě nižší spotřebou. Pokyny a podrobnosti ohledně tohoto úsporného režimu spánku naleznete v aplikaci iRobot Home.
- Při delším uskladnění robota vypněte: vyjměte jej z nabíjecí stanice a po dobu 10 sekund podržte tlačítko . Robota uskladněte na chladném, suchém místě.

Sběrný koš Roomba Combo™

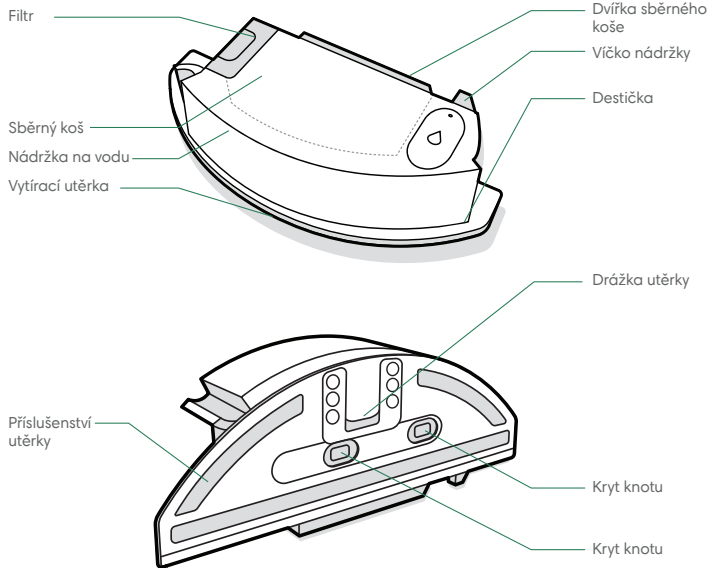

*** Důležité:** Před použitím koše Combo musíte svůj produkt zaregistrovat v aplikaci iRobot Home a dokončit mapování. Pokyny naleznete na kartě *Aktivace koše Combo*.

1 INSTALACE VYTÍRACÍ UTĚRKY
Posuňte utěrku dolů přes drážku. Pro připevnění zatlačte utěrku na destičku.

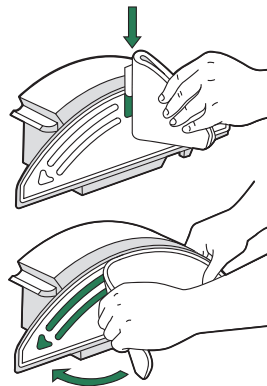

2 NAPLNĚNÍ SBĚRNÉHO KOŠE
Naplňte koš Combo vodou. Můžete také použít kompatibilní roztok čistícího prostředku. Seznam kompatibilních roztoků naleznete na stránkách answers.irobot.com/s/roomba-combo-cleanser

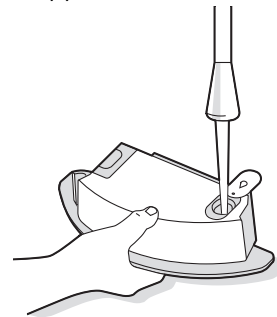

📄 Poznámka: Výrobek začne sát, jakmile je nádržka naplněna vodou.

3 VÝMĚNA SBĚRNÝCH KOŠŮ
Z robota vyjměte sběrný koš a nainstalujte koš Combo.

*** Důležité:** Nepřeklápějte robota s nainstalovaným košem Combo

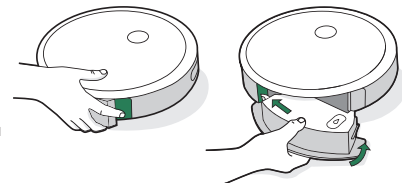

Péče a údržba

Pokyny pro péči a údržbu

Aby robot co nejlépe fungoval, postupujte podle pokynů uvedených na následujících stránkách.

V aplikaci iRobot Home najdete další instruktážní videa. Pokud si všimnete, že robot zanechává část smetí na podlaze, vyprázdněte sběrný koš a vyčistěte filtr a kartáče.

Součást	Frekvence údržby	Frekvence výměny*
Sběrný koš	Sběrný koš můžete mýt dle potřeby.	-
Filtr	Čistěte jednou týdně (dvakrát týdně, pokud máte domácí zvíře). Nemyjte.	Každé 2 měsíce
Senzor plného koše	Čistěte jednou za 2 týdny.	-
Přední kolečko	Čistěte jednou za 2 týdny.	Každých 12 měsíců
Kartáček na zametání podél stěn a kartáče na různé povrchy	Čistěte jednou měsíčně (dvakrát měsíčně, pokud máte domácí zvíře).	Každých 12 měsíců
Senzory a dobíjecí kontakty	Čistěte jednou měsíčně.	-
Vytírací utěrka	Vyčistěte po mopování	Po 30 mytích
Kryt knotu	Pokud je znečištěný nebo vykazuje známky opotřebení, vyměňte jej	-
Sáčky	-	Sáčky by se měly měnit při upozornění kontrolkou LED / aplikací
Dobíjecí kontakty, okénko senzoru IR	Jednou měsíčně	-
Kryt ventilátoru uvnitř nádoby	Jednou měsíčně (odeberte nečistoty z krytu ventilátoru)	-

Upozornění: Společnost iRobot vyrábí různé náhradní části a díly. Pokud si myslíte, že potřebujete náhradní díl, kontaktujte oddělení péče o zákazníky společnosti iRobot a požádejte o další informace.

*Frekvence výměny se může různit. Díly vyměňte v případě viditelného opotřebení.

Důležité: Dojde-li k mechanickému poškození robota, v důsledku zanedbané pravidelné údržby nebo v důsledku použití neoriginálních dílů, nebude na toto poškození uznána záruka.

Vyspávání sběrného koše

- 1 Stiskněte tlačítko pro uvolnění sběrného koše a vyjměte ho.

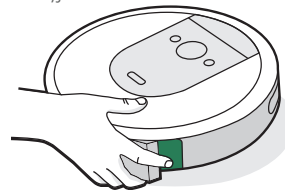

- 2 Pro vyspání sběrného koše otevřete dvířka sběrného koše.

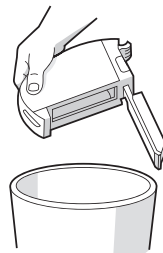

- 3 Umístěte sběrný koš zpět do robota.

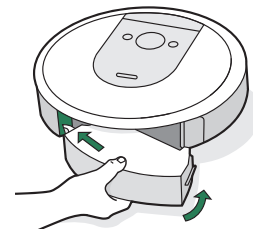

CZ

Čištění filtru

- 1 Vyměte sběrný koš. Vyměte filtr tak, že uchopíte oba konce a vytáhnete ho.

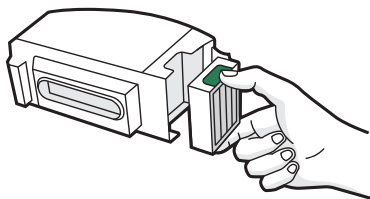

- 2 Nečistoty odstraňte poklepáním filtru o odpadkový koš.

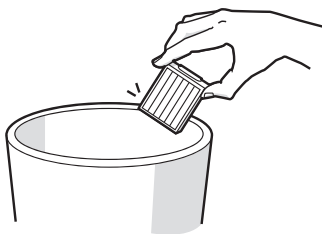

- 3 Znovu vložte filtr žebrovanými drážkami směrem ven. Umístěte sběrný koš zpět do robota.

- *** **Důležité:** Pokud filtr není správně nainstalován, robot se nespustí. Po každých dvou měsících filtr vyměňte.

Čištění senzorů plného koše

- 1 Vyměte a vyprázdněte sběrný koš.

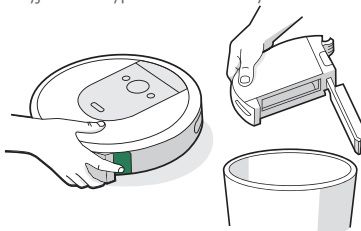

- 2 Vnitřní senzory otřete čistým, suchým hadříkem.

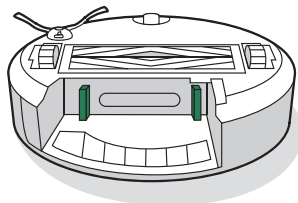

- 3 Dvířka sběrného koše otřete čistým, suchým hadříkem.

Zavřená dvířka



Otevřená dvířka

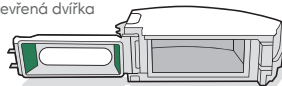

Mytí sběrného koše

- *** **Důležité:** Filtr nemýjte. Před mytím sběrného koše filtr vyjměte.

- 1 Uvolněte sběrný koš, vyjměte filtr a otevřete dvířka sběrného koše.

- 2 Opláchněte sběrný koš teplou vodou.

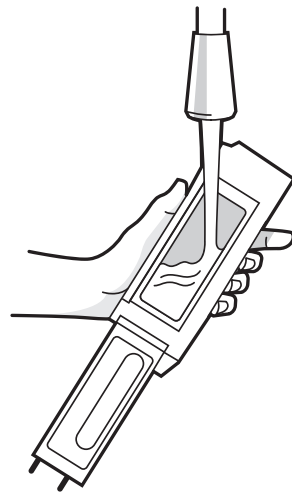

- ☰** **Poznámka:** Sběrný koš nelze mýt v myčce na nádobí.

- 3 Ujistěte se, že je sběrný koš zcela suchý. Filtr a sběrný koš vraťte zpět do robota.

Čištění kartáčku na zametání podél stěn

- 1 Pomocí mince nebo malého šroubováku odstraňte šroub upínající kartáček na zametání podél stěn.
- 2 Zatáhnutím odeberte kartáček na zametání podél stěn. Odstraňte chlupy a jiné nečistoty a vraťte boční kartáček na místo.

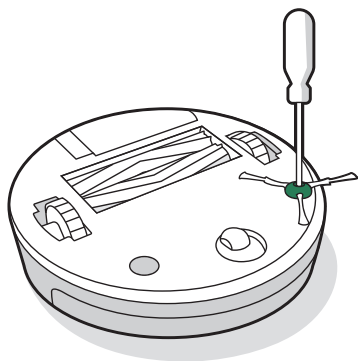

- * Důležité:** Dojde-li k mechanickému poškození robota, v důsledku zanedbané pravidelné údržby nebo v důsledku použití neoriginálních dílů, nebude na toto poškození uznána záruka.☒

Čištění předního kolečka

- 1 Silným zatáhnutím za modul předního kolečka jej vyjměte z robota.

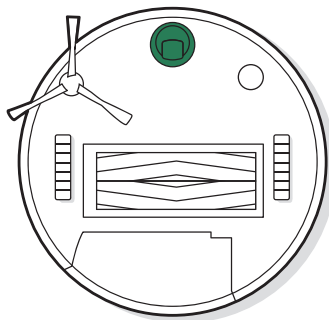

- * Důležité:** Přední kolečko zanesené chlupy a nečistotami může poškodit podlahu. Pokud se kolečko po čištění volně netočí, kontaktujte oddělení péče o zákazníky.

- 2 Opět jej pevně uchopte a vytáhněte jej z pouzdra

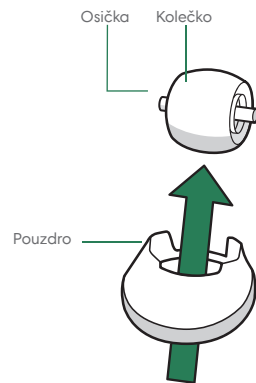

- 3 Odstraňte veškeré nečistoty z vnitřku kolečka.
- 4 Poté vraťte všechny části na místo. Kolečko musí zaklapnout zpět na své místo.

Čištění kartáčů na různé povrchy

- 1 Stiskněte západku rámu sběrných kartáčů, zvedněte ji a odstraňte veškeré nečistoty.

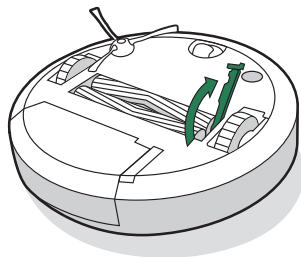

- 2 Vyměte z robota kartáče. Odstraňte z konců kartáčů krytky. Odstraňte chlupy a nečistoty, které se pod krytkami nahromadily. Krytky znovu nasadte.

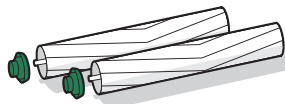

- 3 Ze čtvercových a šestiúhelníkových čepů naproti kartáčům odstraňte chlupy a nečistoty.

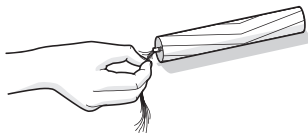

- 4 Vyměte sběrný koš z robota a odstraňte nečistoty ze sáchoho otvoru.

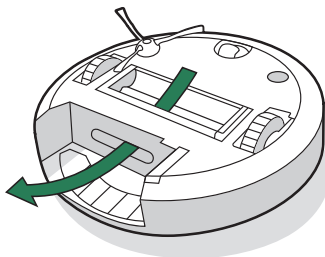

- 5 Vraťte kartáče do robota. Tvar kolíků kartáčů odpovídá tvaru značek kartáčů, které jsou na modulu čisticí hlavy

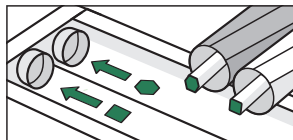

Čištění senzorů, okénka senzoru IR a dobíjecích kontaktů

- 1 Otřete všechny senzory a dobíjecí kontakty čistým, suchým hadříkem. Můžete také použít podložku z melaminové pěny k odstranění nečistot nahromaděných na dobíjecích kontaktech robota a stanice Clean Base.

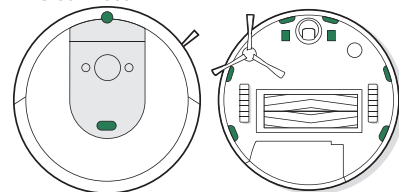

- 2 Zkontrolujte, zda na senzorech a dobíjecích kontaktech robota nejsou nečistoty. Otřete je čistým, suchým hadříkem.

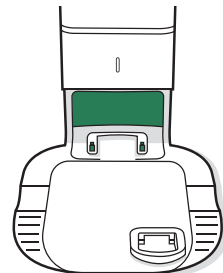

- * Důležité:** Nestříkejte čisticí prostředky ani vodu přímo na senzory nebo do otvorů pro senzory.

Odstranění nečistot z krytu ventilátoru

Zkontrolujte, zda se na krytu ventilátoru nenahromadily žmolky nebo nečistoty, a otřete je čistým, suchým hadříkem.

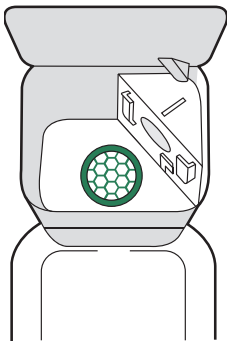

Čištění vytírací utěrky

RUČNÍ MYTÍ

Utěrku pečlivě omyjte teplou vodou.

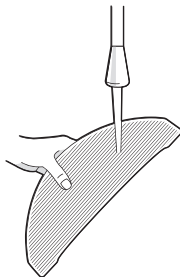

MYTÍ V PRAČCE

Vyperte teplým cyklem a poté vysušte. Nesušte v sušičce. Neperte dohromady s jemným prádlem.

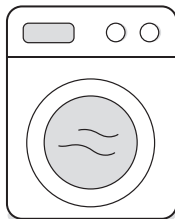

Výměna krytu knotu

- 1 Vyměňte destičku

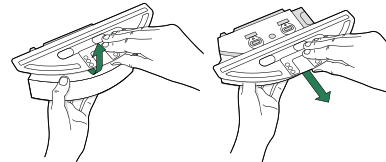

- 2 Vyměňte kryt knotu zatažením za boční gumovou západku.

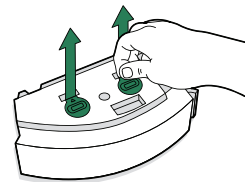

- 3 Vyměňte jej za nový kryt knotu, který následně pevně přitlačte, čímž se vytvoří pevné těsnění zabraňující prosáknutí.

- 4 Vložte destičku zpět

Výměna sáčku

- 1 Nadzvedněte víko nádoby.

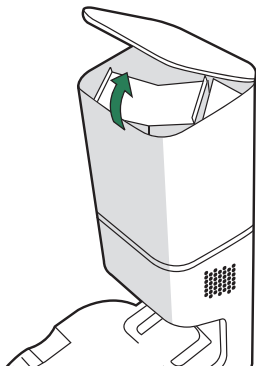

- 2 Nejprve nadzvedněte plastový držák a poté z nádoby odeberte sáček.

 **Poznámka:** Tímto se sáček uzavře, aby se prach a nečistoty nedostaly ven.

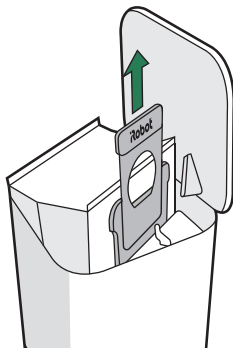

- 3 Použitý sáček vyhod'te do odpadu.

- 4 Vložte nový sáček zasunutím plastového držáku do vodicích kolejniček.

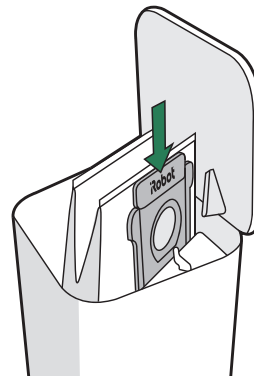

- 5 Ztlačení na víko zajistíte, zda je zcela zavřené.

 **Poznámka:** Pro zajištění optimálního výkonu robota a zařízení pro automatické odstraňování nečistot vyčistěte nebo vyměňte filtr robota, kdykoli je potřeba.

Diagnostika problémů

Automatické odstraňování nečistot

Bude-li něco špatně, upozorní vás zařízení pro odstraňování nečistot pomocí kontrolky LED na přední straně nádoby a prostřednictvím aplikace iRobot Home.

Kontrolka LED	Běžná chyba	Jak ji opravit
Červená	Sáček je plný nebo chybí	<ol style="list-style-type: none">1. Je-li sáček plný nebo chybí, vyměňte jej.2. Ujistěte se, že sáček drží na místě.3. Pokud problém trvá, z otvoru na spodní části robota a zařízení pro odstraňování nečistot odeberte všechny nečistoty.
Blikající červená	V odváděcí cestě dokovací stanice došlo k úniku nebo ucpání	<ol style="list-style-type: none">1. Zkontrolujte, zda je víko nádoby zatlačeno nadoraz a pevně uzavřeno. Tlačítkem  na robotovi ručně vyprázdněte koš.2. Z otvoru na spodní části robota a zařízení pro odstraňování nečistot odstraňte všechny nečistoty.3. Zařízení pro odstraňování nečistot odpojte od stěny. Obratě jej na bok a zkontrolujte, zda je trubice pro odvádění nečistot čistá. Pokud je třeba, odeberte trubici a vyčistěte ji.

Robot

- Pokud nastane nějaký problém, robot vás upozorní přehráním zvukové výstrahy a světelný kruhový indikátor se rozsvítí červeně. Podrobnosti zjistíte stisknutím tlačítka CLEAN nebo klepnutím na nárazník. Další pomocná a instruktážní videa naleznete v aplikaci iRobot Home.

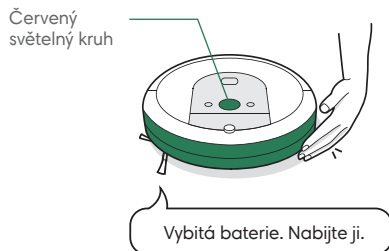

- Po 90 minutách neaktivity nabíjecí stanice robot automaticky ukončí úklid.

Bezpečnost a přeprava baterie

Pro nejlepší výsledek používejte pouze lithium-iontovou baterii iRobot®, která se dodává s robotem.

VAROVÁNÍ: Lithium-iontové baterie a výrobky, které obsahují lithium-iontové baterie, se řídí přísnými podmínkami pro přepravu. V případě, že potřebujete výrobek přepravit z důvodu opravy, cestování nebo z jiných důvodů, MUSÍTE postupovat podle níže uvedených přepravních pokynů.

- Před odesláním JE NUTNÉ vypnout baterii.
- Baterii vypnete odejmutím robota od nabíjecí stanice a přidržením tlačítka  po dobu 10 sekund. Všechny kontrolky se vypnou.
- Před přepravou robota bezpečně zabalte.
- Pokud potřebujete další pomoc, obraťte se na náš tým péče o zákazníky nebo navštivte adresu global.irobot.com.

Informace o předpisech



Společnost iRobot Corporation tímto prohlašuje, že dané rádiové zařízení splňuje požadavky směrnice 2014/53/EU o rádiových zařízeních a směrnice 2011/65/EU o omezení používání některých nebezpečných látek v elektrických a elektronických zařízeních. Celý text prohlášení o shodě pro EU je k dispozici na této adrese: www.irobot.com/compliance.



Společnost iRobot Corporation tímto prohlašuje, že toto rádiové zařízení splňuje předpisy o rádiových zařízeních z roku 2017 a omezení týkající se používání určitých nebezpečných látek v předpisech o elektrických a elektronických zařízeních z roku 2012. Celý text prohlášení o shodě pro UKCA je k dispozici na této adrese: www.irobot.com/compliance

Regulační model RVB-Y2 obsahuje model rádiového modulu Harpoon AXE-Y1. Rádiový modul Harpoon je dvoupásmové rádio, které funguje v pásmech WLAN 2,4 GHz a WLAN 5 GHz.

Pásmo 2,4 GHz je omezeno na provoz mezi 2400 MHz a 2483 MHz s maximálním výstupním výkonem EIRP 17,56 dBm (57 mW) při 2472 MHz.

Pásmo 5 GHz je omezeno na provoz mezi 5150 MHz a 5725 MHz s maximálním výstupním výkonem EIRP 18,23 dBm (66,52 mW) při 5700 MHz.

Pro Izrael je pásmo 5 GHz omezeno na provoz v pásmu 5150 MHz–5350 MHz.



Tento symbol na výrobku označuje, že zařízení nelze vyhodit do běžného netříděného komunálního odpadu. Jako koncový uživatel zodpovídáte za likvidaci zařízení s ukončenou životností ekologicky šetrným způsobem, například:

- (1) jeho vrácením distributorovi/prodejci, od kterého jste jej zakoupili, anebo
- (2) jeho odevzdáním na určeném sběrném místě.

Správná likvidace tohoto výrobku pomůže ušetřit cenné zdroje a zabránit jakýmkoli negativním efektům na lidské zdraví a životní prostředí, ke kterým by při nesprávné manipulaci s odpadem jinak mohlo dojít. Další informace získáte u místních úřadů nebo na nejbližším určeném sběrném místě. Při nesprávné likvidaci tohoto odpadu může být v souladu s vnitrostátními právními předpisy udělena pokuta. Další informace najdete na této adrese: https://ec.europa.eu/environment/topics/waste-and-recycling/waste-electrical-and-electronic-equipment-weee_en

Produkty s ukončenou životností recyklujte odpovědně a v souladu s místními předpisy. Níže naleznete seznam organizací, které se zabývají likvidací odpadních elektrických a elektronických zařízení a s nimiž společnost spolupracovala v době prodeje produktu.

Místo	Organizace	URL
Rakousko	UFH	http://www.elektro-ade.at/elektrogeraete-sammeln/liste-der-sammelstoesterreich/
Belgie	Recupel	https://www.recupel.be/en/where-to-go/?searchcollectionPoints=&categories=1%2C2%2C3%2C4#
Německo	Zentek	https://www.ear-system.de/ear-verzeichnis/sammel-und-ruecknahmestback
Dánsko	Elretul	https://www.dpa-system.dk/DPAApplications/DPADB.aspx?wf=CollectionPointSearch.as
Španělsko	Ecotic	https://punto-limpio.info/
Francie	Eco-systemes	https://www.eco-systemes.fr/france
Irsko	WEEE Ireland	http://www.weeeiireland.ie/household-recycling/where-can-i-recycle/
Nizozemsko	Wecycle	https://www.watismijnapparaatwaard.nl/
Švédsko	El-Kretsen	https://www.sopor.nu/sortera-ättervinn/
Spojené království	Repic	http://www.responsible-recycling.co.uk/contact-us/find-your-local-recy

Adresa výrobce: iRobot Corporation, 8 Crosby Drive, Bedford, MA 01730, USA

Péče o zákazníky iRobot

Reklamacie a servis

Informace

email: info@irobot.cz
telefon: +420 245 001 740

Otevírací doba

Pondělí - Pátek: 7.30 - 15.30



Informace o předpisech

Záruční list

Výrobce	iRobot
Autorizovaný servis	

Vyplní prodejce

Název výrobku	
Sériové číslo	
Datum prodeje	
Razítko prodejce	

Do opravy předáno dne	Převzal podpis	Opraveno dne	Číslo opravného listu	Podpis

1. Na výrobek poskytujeme záruku 24 měsíců ode dne prodeje spotřebiteli. Opravy v záruční době provádíme bezplatně.
2. Záruka a bezplatná oprava se vztahuje na vady vzniklé prokazatelně následkem vadného materiálu, chybné konstrukce nebo špatného provedení.
3. Záruka a bezplatná oprava se nevztahuje na vady způsobené dopravou, nedodržáním pokynů k obsluze uvedených v návodu, špatnou údržbou, mechanickým poškozením, zásahem do spotřebiče, nebo závady způsobené elektrickou instalací, která neodpovídá ČSN, stejně jako závady způsobené nesprávným zapojením.
4. Záruka se nevztahuje na opotřebení filtrů, kartáčů, baterie, gumových částí dezénu kol a na poškození vysavače nebo dobíjecí základny tekutinou.
5. Životnost baterie je minimálně 6 měsíců.

Autorizovaný servis:

Případné reklamace řešte prosím přímo se servisním střediskem viz kontakt na autorizovaný servis.

iRobot®

©2022 iRobot Corporation, 8 Crosby Drive, Bedford, MA 01730 USA. Všechna práva vyhrazena.
iRobot®, Roomba® a Virtual Wall® jsou registrované ochranné známky společnosti iRobot Corporation. HomeBase+ je ochranná známka společnosti iRobot Corporation. Wi-Fi a logo Wi-Fi jsou registrované ochranné známky obchodního sdružení Wi-Fi Alliance.

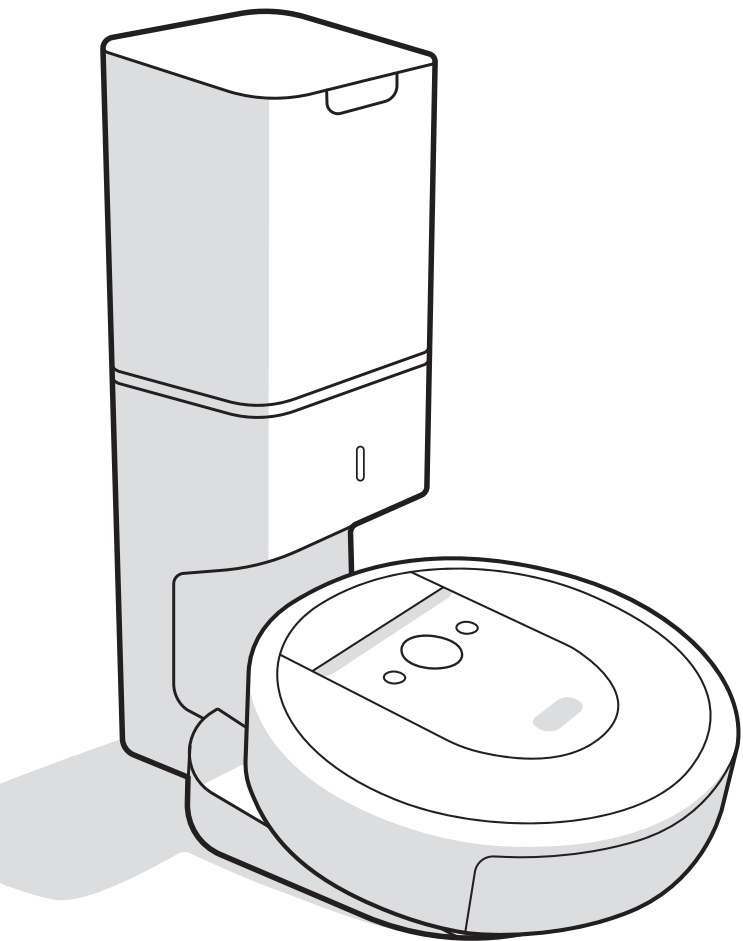

Robot[®]

Roomba Combo™

Robotický vysávač a mop a automatická
vyprázdňovacia stanica Clean Base™

i8+

Návod na použitie

Bezpečnostné pokyny a upozornenia

Dôležité bezpečnostné pokyny a upozornenia

SK

Tento návod na použitie zahŕňa informácie pre regulačný(é) model(y): ADE-N2 a RVB-Y2

TIETO POKYNY SI UCHOVAJTE

 **VAROVANIE:** Pri používaní elektrického spotrebiča je potrebné vždy dodržiavať základné bezpečnostné opatrenia vrátane nasledujúcich:

PREČÍTAJTE SI VŠETKY POKYNY

 **VAROVANIE:** Prečítajte si bezpečnostné pokyny týkajúce sa nastavenia, používania a údržby robota a dodržiavajte ich, aby ste predišli riziku poškodenia robota alebo vzniku úrazu.

Tento spotrebič môžu používať deti staršie ako 8 rokov a osoby so zníženými telesnými, zmyslovými alebo mentálnymi schopnosťami alebo nedostatkom skúseností a vedomostí, iba ak sú pod dozorom alebo boli poučené o bezpečnom používaní tohto spotrebiča a chápu možné riziká. Deti sa so spotrebičom nesmú hrať. Čistenie a údržbu smú vykonávať deti len pod dozorom.

 Toto je symbol výstrahy. Používa sa na výstrahu pred možným nebezpečenstvom zranenia. Dodržiavajte všetky bezpečnostné pokyny, ktoré nasledujú za týmto symbolom, aby ste sa vyhli zraneniu alebo smrti.

 Nebezpečenstvo zásahu elektrickým prúdom

 Zariadenie triedy II

 Menovitý výkon, jednosmerný prúd

 Prečítajte si návod na obsluhu

 Všeobecný symbol recyklácie

 Nebezpečenstvo vzniku požiaru

 Robot je určený len na použitie v interiéri

 Menovitý príkon, jednosmerný prúd

 Uchovávajte mimo dosahu detí

BFP Ochrana pred spätným prúdom

 Samostatná napájacia jednotka

 Menovitý príkon, striedavý prúd

 Zariadenie triedy III

VAROVANIE: Znamená nebezpečnú situáciu, ktorá môže spôsobiť smrť alebo vážne zranenie, ak jej nepredídete.

UPOZORNENIE: Znamená nebezpečnú situáciu, ktorá môže spôsobiť ľahké alebo stredne ťažké zranenie, ak jej nepredídete.

POZNÁMKA: Znamená nebezpečnú situáciu, ktorá môže spôsobiť škodu na majetku, ak jej nepredídete.

VŠEOBECNÉ INFORMÁCIE

VAROVANIE

- Tento výrobok nie je hračka. Keď je tento výrobok v prevádzke, malé deti a domáce zvieratá by mali byť pod dohľadom.
- Na tento výrobok si nesadajte ani naň nestúpajte.
- Nepoužívajte neoriginálne nabíjačky. Použitie neoriginálnej nabíjačky môže spôsobiť, že batéria sa začne prehrievať, dymiť, horieť alebo vybuchne.
- Tento výrobok je vybavený napájacím káblom schváleným pre vašu krajinu a je určený na zapojenie len do štandardnej zásuvky so striedavým prúdom. Nepoužívajte žiadny iný napájací kábel. Ak potrebujete iný kábel, obráťte sa na oddelenie starostlivosti o zákazníkov, aby ste získali napájací kábel vhodný pre vašu krajinu.
- Ak na to nedostanete pokyn, túto vyprázdňovaciu stanicu nerozoberajte ani neotvárajte. Vo vnútri sa nenachádzajú žiadne súčiastky, ktoré by ste mohli opraviť svojpomocne. Opravy zverte autorizovanému servisnému stredisku.
- Z dôvodu rizika zásahu elektrickým prúdom používajte iba v interiéri a v suchom prostredí.
- S robotom ani s nabíjacou stanicou nemanipulujte mokrymi rukami.
- Uvedomte si, že po mokrom mopovaní pomocou robota môžu byť podlahy klzké.
- Ak je v upratovanej miestnosti balkón, treba použiť fyzickú bariéru na zabránenie prístupu robota na balkón a zaručenie bezpečnej prevádzky.

UPOZORNENIE

- Robot nepoužívajte na miestach s voľne prístupnými elektrickými zásuvkami alebo plynovými uzatváracími ventilmi v podlahe.
- Ak robot prejde cez napájací kábel a potiahne ho, hrozí riziko stiahnutia rôznych predmetov zo stola alebo z police. Pred použitím robota odstráňte z podlahy predmety, ako sú odevy, voľne ležiace papieri, lanká žalúzií alebo závesov, napájacie káble a akékoľvek krehké predmety.
- Berte do úvahy, že robot sa dáva do pohybu sám od seba. Pri prechádzaní

cez priestor, kde robot pracuje, dajte pozor, aby ste naň nestúpili.

- Tento robot nepoužívajte na zberanie ostrých predmetov, skla ani predmetov, ktoré horia alebo dymia.
- Vykonnajte požadovanú údržbu podľa návodu na použitie, aby ste zaistili bezpečnú prevádzku robota a nabíjacej stanice.
- Robot s nainštalovaným zásobníkom Combo neprepracajte.
- Tento robot nepoužívajte na zberanie ostrých predmetov, skla ani predmetov, ktoré horia alebo dymia.

POZNÁMKA

- Robot je určený len na čistenie suchej podlahy. Toto zariadenie nepoužívajte na odstraňovanie rozliatych tekutín. Nedovoľte, aby sa robot alebo nabíjacia stanica namočili.
- Na robot nič nekladte.
- Nabíjacie kontakty udržiavajte čisté, inak sa môže stať, že robot nebude schopný batériu nabiť.
- Nedovoľte, aby sa robot alebo nabíjacia stanica namočili.

AUTOMATICKÁ VYPRÁZDŇOVACIA STANICA

VAROVANIE

- Na zníženie rizika zásahu elektrickým prúdom vyprázdňovaciu stanicu pred čistením odpojte.
- Do spotrebiča nelejte žiadne tekutiny ani ho neponárajte do vody.
- Nepoužívajte vonku ani na mokrych povrchoch.
- Spotrebič nepoužívajte ako hračku. Keď ho používajú deti alebo sa nachádzajú v jeho blízkosti, je nutné venovať zvýšenú pozornosť.
- Používajte iba v súlade s týmto návodom.
- Spotrebič nepoužívajte, ak má poškodený napájací kábel alebo zástrčku. Ak spotrebič nepracuje správne, ak vám spadol, poškodil sa, nechali ste ho vonku alebo spadol do vody, vráťte ho do servisného strediska.
- So spotrebičom ani so zástrčkou nemanipulujte mokrymi rukami.
- Do otvorov nekladajte žiadne predmety. Spotrebič nepoužívajte, ak je nejaký otvor upchatý. Chráňte ho pred prachom, vlákňami, vlasmi a ďalšími predmetmi, ktoré môžu znížiť prúdenie vzduchu.
- Aby sa predišlo poškodeniu spotrebiča z dôvodu neúmyselného vyradenia tepelnej poistky, tento spotrebič nesmie byť napájaný vonkajším spínacím zariadením, napríklad časovačom, ani pripojený do elektrickej siete, ktorá je pravidelne vypínaná a zapínaná.

POZNÁMKA

- Tento výrobok sa nesmie používať s napájacím meničom akéhokoľvek typu. Používanie napájacieho meniča bude mať za následok okamžitý zánik záruky.
- Ak bývate v oblasti s výskytom búrok s bleskami, odporúčame vám používať dodatočnú prepäťovú ochranu. Vyprázdňovacia stanica môže byť v prípade intenzívnych búrok s bleskami chránená prepäťovou ochranou.
- Nepoužívajte bez vrečka na nečistoty ani bez nainštalovaných filtrov.

BATÉRIA



VAROVANIE



- Batériu neotvárajte, nedrhte, nezohrievajte nad 176 °F: 80 °C ani nespalujte. Postupujte podľa pokynov výrobcu.
- Vyhnite sa skratovaniu batérie: zabezpečte, aby jej kontakty neprišli do kontaktu s kovovými predmetmi ani s tekutinami. Batérie nevystavujte mechanickým nárazom.
- Pravidelne kontrolujte, či na batérii nie sú viditeľné akékoľvek známky poškodenia alebo vytekania. Poškodenú alebo vytekajúcu batériu nenabíjajte a zabráňte kontaktu vytekajúcej kvapaliny s pokožkou alebo očami. Ak dôjde ku kontaktu, umyte zasiahnutú oblasť veľkým množstvom vody a vyhľadajte lekársku pomoc. Batériu vložte do uzatvoreného plastového vrečka a bezpečne ju zrecyklujte alebo zlikvidujte v súlade s miestnymi predpismi o ochrane životného prostredia, prípadne ju vráťte do miestneho autorizovaného servisného strediska spoločnosti iRobot na likvidáciu.
- Litium-iónové batérie a výrobky obsahujúce litium-iónové batérie podliehajú prísnyim právnym predpisom týkajúcim sa prepravy. Ak potrebujete takýto výrobok (vrátane batérie) poslať do servisu alebo ho z akéhokoľvek dôvodu prepraviť, MUSÍTE si pozrieť pokyny na odoslanie v tomto návode v časti riešenie problémov alebo kontaktovať oddelenie starostlivosti o zákazníkov.



UPOZORNENIE



- Ak batériu používajú deti, musia byť pod dozorom. Ak by došlo k prehltnutiu článku alebo batérie, ihneď vyhľadajte lekársku pomoc.

POZNÁMKA

- Pred recykláciou alebo likvidáciou batériu vyberte z robota.
- Na dosiahnutie najlepších výsledkov používajte jedine litium-iónovú batériu od spoločnosti iRobot, ktorá sa dodáva s robotom.
- Nepoužívajte nenabíjateľné batérie. Používajte iba nabíjateľnú batériu dodávanú s výrobkom. Ak potrebujete náhradnú batériu, zakúpte si identickú batériu iRobot. Pre viac informácií kontaktujte oddelenie starostlivosti o zákazníkov.
- Pred dlhodobým skladovaním batériu vždy nabite a vyberte z robota i príslušenstva.



Tento symbol na batérii znamená, že batéria nesmie byť likvidovaná ako bežný netriedený komunálny odpad. Ako konečný spotrebiteľ máte zodpovednosť za zlikvidovanie batérie zo svojho spotrebiteľa po uplynutí jeho životnosti spôsobom šetrným k životnému prostrediu napríklad takto:

- (1) vrátením distribútorovi alebo predajcovi, od ktorého ste výrobok zakúpili, alebo
- (2) odovzdaním na vyhradenom zbernom mieste.

Separovaný zber a likvidácia batérií po uplynutí životnosti pomáhajú zachovávať prírodné zdroje a zabezpečujú, že batérie sú likvidované spôsobom, ktorý chráni ľudské zdravie a životné prostredie. So žiadosťou o ďalšie informácie sa obráťte na miestny úrad pre odpadové hospodárstvo alebo predajcu, od ktorého ste výrobok zakúpili. Ak batérie po uplynutí životnosti nie sú zlikvidované vhodným spôsobom, látky, ktoré obsahujú batérie a akumulátory, môžu mať negatívny vplyv na životné prostredie a ľudské zdravie. Informácie týkajúce sa vplyvu problematických látok v odpadoch z batérií môžete nájsť na tejto stránke: <http://ec.europa.eu/environment/waste/batteries/>

Informácie o robotickom vysávači Roomba®

Pohľad zhora

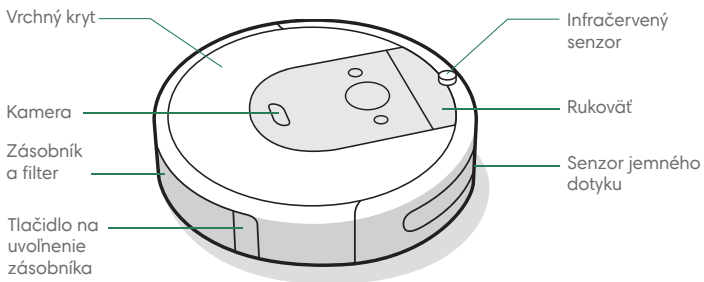

Pohľad zdola

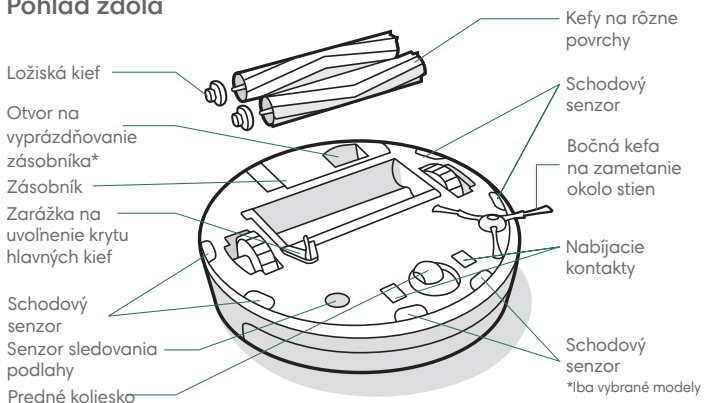

Nabíjacia stanica Home Base™

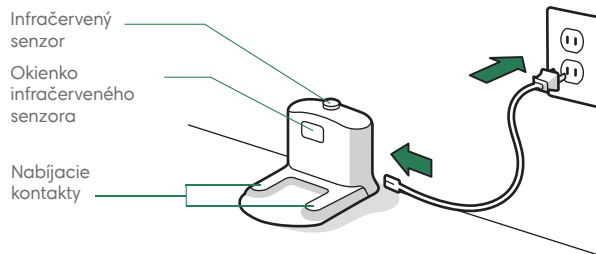

Tlačidlá a indikátory

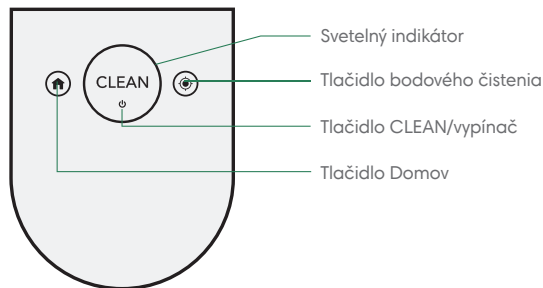

Informácie o automatickej vyprázdňovacej stanici Clean Base™

Pohľad spredu

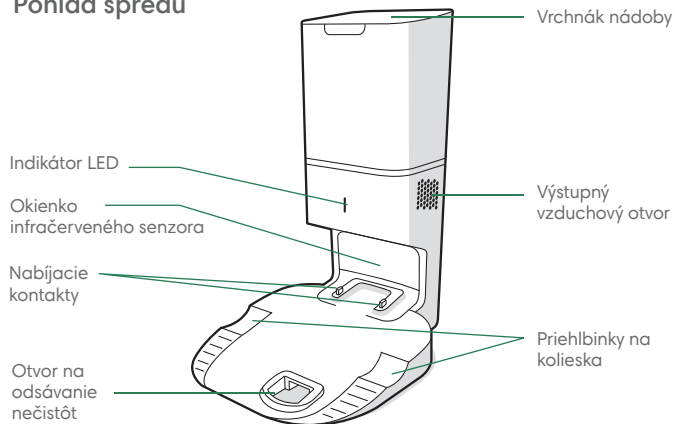

Pohľad zozadu

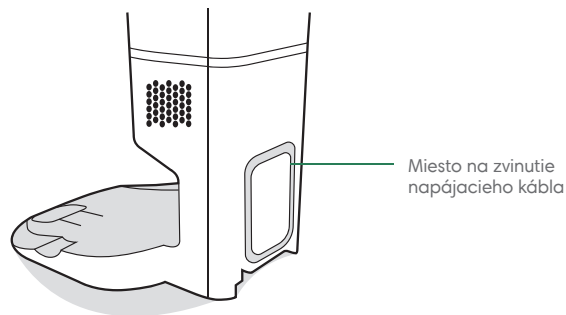

Pohľad zhora

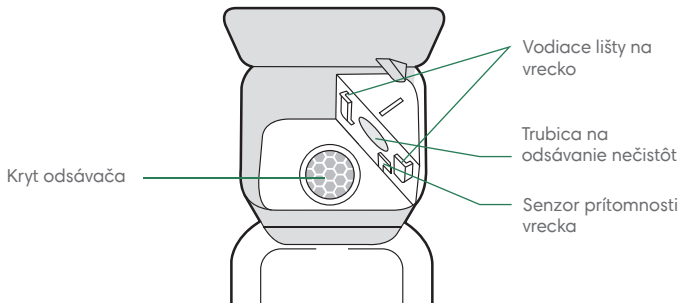

Pohľad zdola

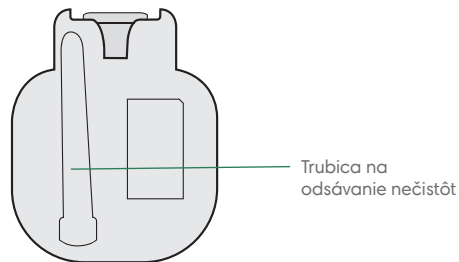

SK

Používanie robotického vysávača Roomba®

Umiestnenie automatickej vyprázdňovacej stanice Clean Base™

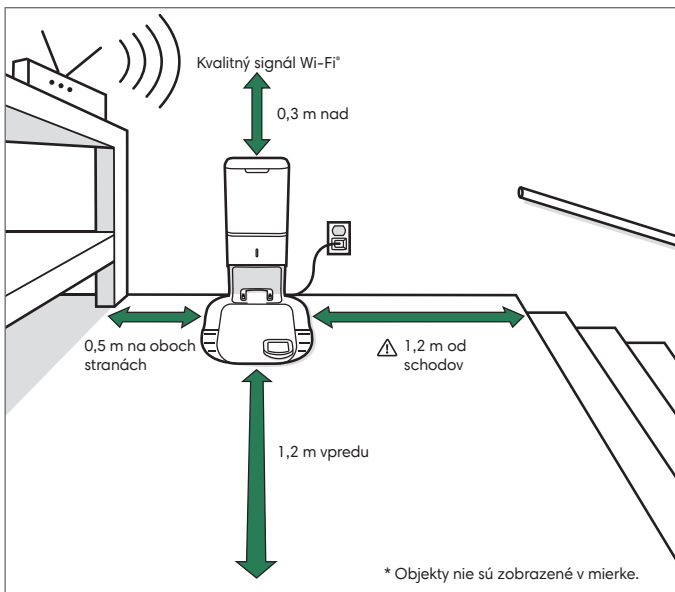

VAROVANIE: Aby ste predišli riziku, že robot spadne zo schodov, nabíjacia stanica musí byť umiestnená najmenej 4 stopy (1,2 metra) od schodov.

Stiahnite si aplikáciu iRobot Home a pripojte sa k sieti Wi-Fi

- Postupujte podľa podrobných pokynov na nastavenia vášho robotického vysávača Roomba.
- Nastavte si navigáciu Precision Vision Navigation, aby sa zariadenie vyhlo prekážkam v reálnom čase.
- Nastavte automatický čistiaci rozvrh a prispôbte si možnosti vysávania.
- Vytvorte inteligentné mapy, aby váš robot vedel kde a kedy má upratať.



Informácie o automatickej vyprázdňovacej stanici

V prípade potreby sa robot počas upratovania automaticky vráti do vyprázdňovacej stanice, aby vyprázdnil zásobník a dobil sa.

Ak je potrebné vymeniť vrečko, indikátor LED na vyprázdňovacej stanici sa rozsvieti na červeno. Ak vyprázdňovacia stanica zistí upchatie, spustí ďalšie pokusy o automatické odstránenie upchatia.

Poznámka: Ak robot umiestnite do vyprázdňovacej stanice ručne, nevyprázdni zásobník automaticky. V takom prípade použite aplikáciu iRobot Home alebo tlačidlo 🏠 na robote a vyprázdňte zásobník manuálne.

Čistenie



Pred čistením odstráňte z podlahy zbytočné predmety. Robot používajte pravidelne, aby bola vaša podlaha vždy čistá.

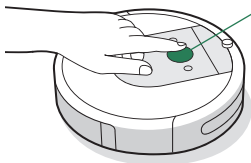

Stačí stlačiť tlačidlo CLEAN

Ťuknite na začatie, pozastavenie alebo opätovné spustenie. Ak chcete ukončiť upratovanie, podržte na 3 sekundy.

- Robot automaticky preskúma a povysáva vašu domácnosť. Po ukončení upratovania alebo v prípade potreby dobiť batériu sa robot vráti do nabíjacej stanice.
- Ak chcete poslať robot do nabíjacej stanice, stlačte tlačidlo 🏠. Keď sa svetelný indikátor rozsvieti na modro, znamená to, že robot hľadá nabíjaciu stanicu.
- Keď robot nájde miesto s väčším znečistením, zapne režim Dirt Detect™ a bude sa pohybovať vpred a vzad, aby dané miesto vyčistil dôkladnejšie. Svetelný indikátor bude blikať na modro.
- Ak chcete dôkladnejšie vyčistiť určité miesto, ťuknite na tlačidlo 🌀. Robot špirálovým pohybom dôkladne vyčistí miesto s priemerom približne jeden meter a potom sa rovnakým pohybom vráti na miesto, kde začal. Na svetelnom indikátore sa rozsvieti modrá špirála.



Keď robot zistí, že je potrebné vyprázdniť zásobník, svetelný indikátor bude blikať na červeno so zametáním smerom dozadu.

Nabíjanie



Pri nabíjaní svieti svetelný indikátor

na bielo

Svieti na bielo: úplne nabité

Bliká na bielo: nabíja sa.

- Robot vložte do nabíjacej stanice, čím aktivujete batériu.
- **Poznámka:** Robot sa dodáva s čiastočne nabitou batériou, ale odporúčame vám, aby ste pred začatím prvého upratovania robot 3 hodiny nabíjali.
- Ak na robote počas nabíjania bliká text „CLEAN“, robot prerušil upratovanie a po dobití bude automaticky pokračovať tam, kde prestal.
- Keď je robot v nabíjacej stanici, spotrebúva malé množstvo energie. Ak sa robot nepoužíva, môže sa uviesť do stavu s nižšou spotrebou energie. Ďalšie pokyny a podrobnosti o tomto pohotovostnom režime s nízkou spotrebou nájdete v aplikácii iRobot Home.
- Ak chcete robot dlhodobo skladovať, vypnite ho tak, že ho vyberiete z nabíjacej stanice a 10 sekúnd podržíte stlačené tlačidlo 🏠. Robot skladujte na chladnom a suchom mieste.

Roomba Combo™ – zásobník

SK

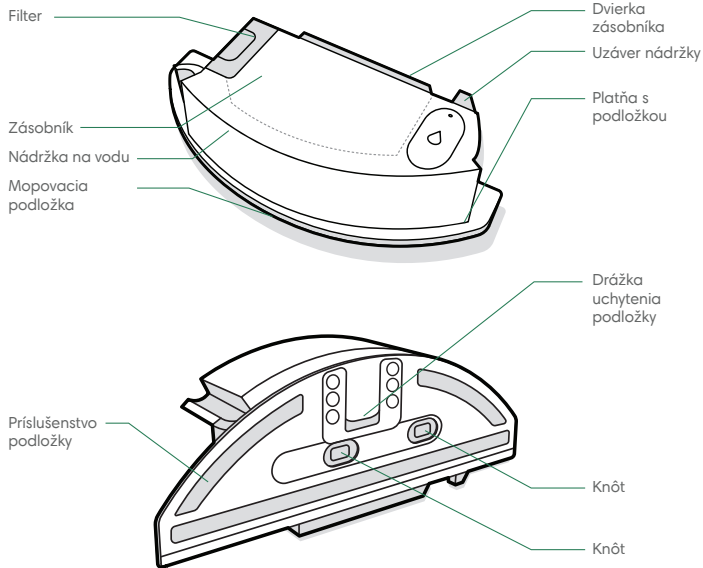

Dôležité: Pred použitím zásobníka Combo musíte svoj produkt zaregistrovať v aplikácii iRobot Home a vykonať mopovanie. Pokyny nájdete na karte *Aktivácia zásobníka Combo*.

1 INŠTALÁCIA MOPOVACEJ PODLOŽKY

Posuňte podložku nadol po drážke uchytenia podložky. Pritlačte podložku k platni, aby ste ju pripevnili.

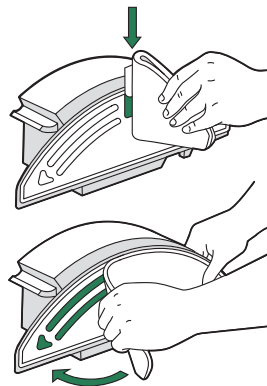

3 VÝMENA ZÁSOBNÍKOV

Vyberte prachový zásobník z robota a nainštalujte zásobník Combo.



Dôležité: Robot s nainštalovaným zásobníkom Combo neprevracajte.

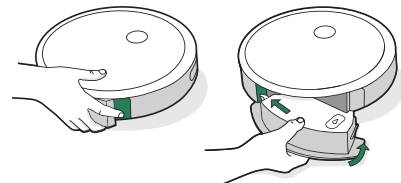

2 NAPLNENIE ZÁSOBNÍKA

Naplňte zásobník Combo vodou. Môžete tiež použiť kompatibilný čistiaci roztok. Kompatibilné roztoky sú uvedené na tejto adrese answers.irobot.com/s/roomba-combo-cleanser

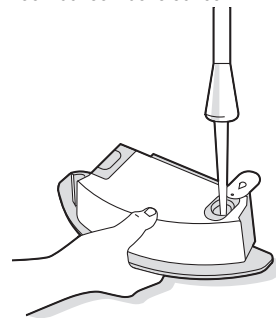

Poznámka: Zariadenie začne sať hneď po naliatí vody do zásobníka.

Starostlivosť a údržba

Návod na starostlivosť a údržbu

Ak chcete zabezpečiť bezproblémovú prevádzku vášho robota, je nutné pravidelne vykonávať údržbu uvedenú na nasledujúcich stranách.

Môžete si pozrieť ďalšie inštruktážne videá v aplikácii iRobot Home. Ak si všimnete, že robot zbiera z podlahy menej nečistôt, vyprázdňte zásobník a vyčistite filter a kefy.

Diel	Frekvencia údržby	Frekvencia výmeny*
Zásobník	Zásobník umývajte podľa potreby	-
Filter	Čistite raz za týždeň (ak máte domáce zvierata, čistite dvakrát za týždeň). Neumývajte.	Každé 2 mesiace
Senzor plného zásobníka	Čistite každé 2 týždne	-
Predné koliesko	Čistite každé 2 týždne	Každých 12 mesiacov
Bočná kefka na zametanie okolo stien a kefy na rôzne povrchy	Čistite raz za mesiac (ak máte domáce zvierata, čistite dvakrát za mesiac)	Každých 12 mesiacov
Senzory a nabijacie kontakty	Čistite raz za mesiac	-
Mopovacia podložka	Po mopovaní vyčistite	Po 30 umývaniach
Knôť	Ak je znečistený alebo vykazuje opotrebovanie, vymeňte ho	-
Vrecká	-	Vrecká je nutné vymeniť, keď vás na to upozorní indikátor LED alebo aplikácia
Nabijacie kontakty, okienko infračerveného senzora	Raz za mesiac	-
Kryt odsávača vo vnútri nádoby	Raz za mesiac (odstráňte nečistoty z krytu odsávača)	-



Poznámka: K vášmu robotu má spoločnosť iRobot v ponuke bohatý sortiment náhradných dielov a príslušenstva. Ak budete potrebovať akýkoľvek náhradný diel, pre získanie podrobnejších informácií sa obráťte na oddelenie starostlivosti o zákazníkov spoločnosti iRobot.

*Frekvencia výmeny dielov môže byť rôzna. Diely by sa mali vymeniť, ak sú na nich viditeľné známky opotrebovania.

Vyprázdňovanie zásobníka

- 1 Stlačte tlačidlo na uvoľnenie zásobníka, aby ste ho mohli vybrať.

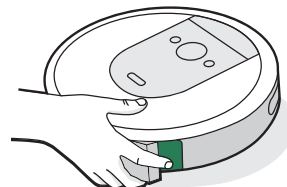

- 2 Otvorte dverka zásobníka a vyprázdňte ho.

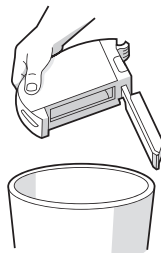

- 3 Vložte zásobník späť do robota.

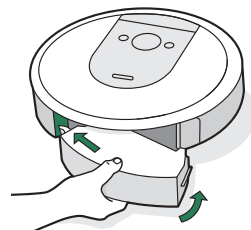

SK

Čistenie filtra

- 1 Vyberte zásobník. Vyberte filter tak, že ho chytíte za oba konce a vytiahnete von.

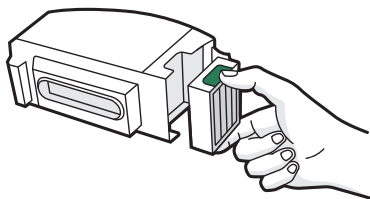

- 2 Nečistoty odstráňte poklepaním filtra o smetný kôš.



- 3 Filter vložte naspäť tak, aby úchyty smerovali von. Vložte zásobník späť do robota.

*** Dôležité:** Ak filter nebude správne nainštalovaný, robot nebude fungovať. Filter vymeňte každé dva mesiace.

Čistenie senzorov plného zásobníka

- 1 Zásobník vyberte a vyprázdňte.

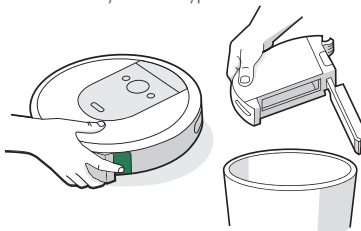

- 2 Vnútrné senzory utrite čistou a suchou handričkou.

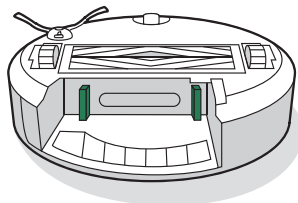

- 3 Dvierka zásobníka utrite čistou a suchou handričkou.

Zatvorené
dvierka

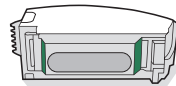

Otvorené dvierka

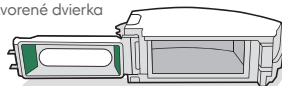

Umývanie zásobníka

*** Dôležité:** Filter neumývajte. Pred umývaním zásobníka filter vyberte.

- 1 Uvoľnite zásobník, vyberte filter a otvorte dvierka zásobníka.

- 2 Vypláchnite zásobník teplou vodou.

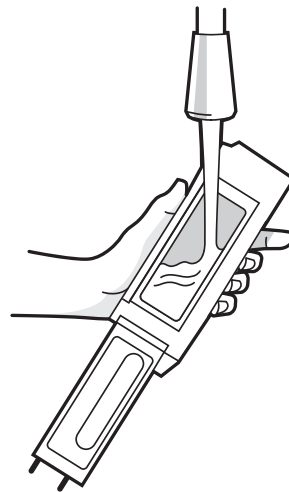

☰ Poznámka: Zásobník neumývajte v umývačke riadu.

- 3 Uistite sa, že zásobník je úplne suchý. Vložte doňho filter a zásobník vložte späť do robota.

Čistenie bočnej kefy na zametanie okolo stien

- 1 Na uvoľnenie skrutky, ktorá drží bočnú kefku na zametanie okolo stien, použite mincu alebo malý skrutkovač.
- 2 Potiahnite a vyberte bočnú kefku na zametanie okolo stien. Odstráňte z kefy vlasy alebo nečistoty a potom ju vložte späť.

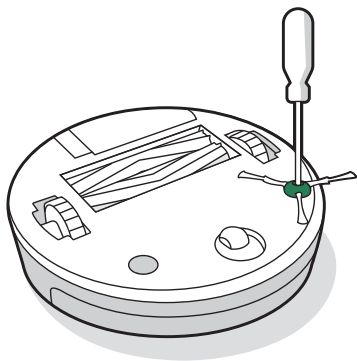

Čistenie predného kolieska

- 1 Predné koliesko vyberiete tak, že ho pevne chytíte a vytiahnete z robota.

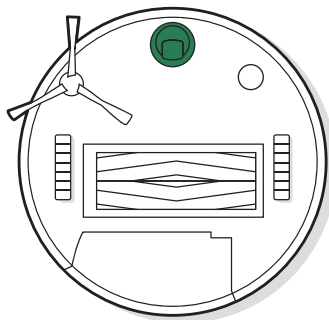

- * Dôležité:** Zablokovanie predného kolieska vlasmi alebo nečistotami by mohlo mať za následok poškodenie podlahy. Ak sa koliesko ani po vyčistení neotáča voľne, kontaktujte oddelenie starostlivosti o zákazníkov.

- 2 Koliesko silno potiahnite a vyberte ho z puzdra

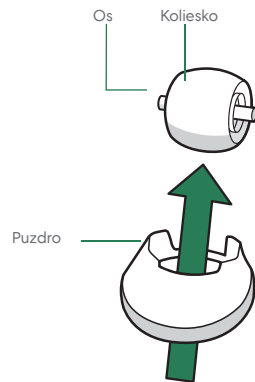

- 3 Odstráňte nečistoty z priestoru kolieska na tele robota.
- 4 Po dokončení vložte všetky súčasti späť. Uistite sa, že ste koliesko zacvakli späť na miesto.

Čistenie kief na rôzne povrchy

- 1** Stlačte zarážku na uvoľnenie krytu hlavných kief, zdvihnite zarážku a odstráňte všetky nečistoty.

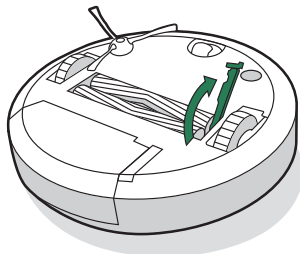

- 2** Vyberte kiefy z robota. Odstráňte ložiská z koncov kief. Odstráňte všetky vlasy alebo nečistoty, ktoré sa nahromadili pod ložiskami. Nasadte ložiská späť na kiefy.

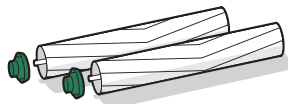

- 3** Odstráňte všetky vlasy alebo nečistoty zo štvor- a šesťhranných kolíkov na opačnej strane kief.

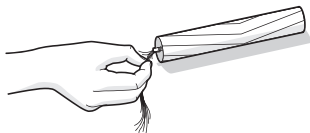

- 4** Vyberte zásobník z robota a odstráňte všetky nečistoty zo sacieho kanála.

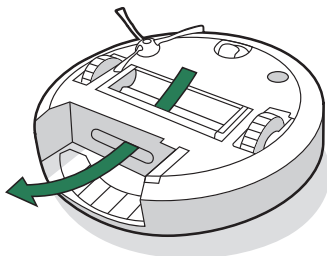

- 5** Vložte kiefy späť do robota. Dbajte na to, aby sa tvar kolíkov kief zhodoval s tvarom ikon kief na module čistiacej hlavy.

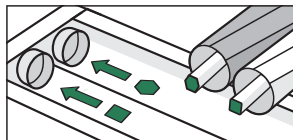

Čistenie senzorov, okienka infračerveného senzora a nabíjajúcich kontaktov

- 1** Senzory a nabíjacie kontakty poutierajte čistou, suchou handričkou. Prípadne môžete použiť podložku z melamínovej peny na odstránenie zvyškov na nabíjajúcich kontaktoch robota a vyprázdňovacej stanice Clean Base.

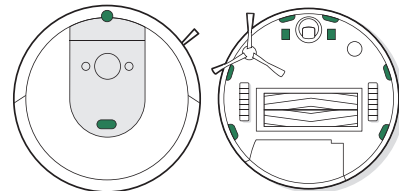

- 2** Skontrolujte, či sú senzory a nabíjacie kontakty čisté. Utrite ich čistou a suchou handričkou.

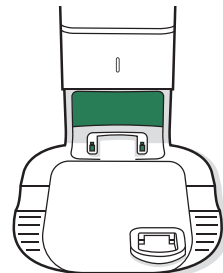

- *** **Dôležité:** Nestriekajte čistiaci roztok ani vodu na senzory ani na ich otvory.

Odstránenie nečistôt z krytu odsávača

Skontrolujte, či sa na kryte odsávača nenahromadili vlákna alebo nečistoty. Ak áno, odstráňte ich čistou a suchou handričkou.

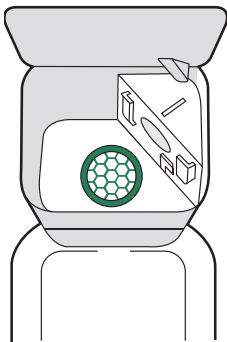

Čistenie mopovacej podložky

RUČNÉ PRANIE

Dôkladne umyte podložku teplou vodou.

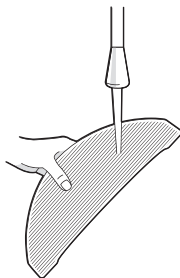

PRANIE V PRÁČKE

Vyperte na vysokej teplote a nechajte voľne vysušiť. Nesušte v sušičke. Neperte spolu s jemnou bielizňou.

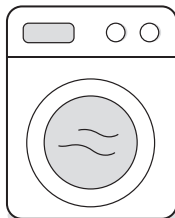

Výmena knôtu

- 1 Odstráňte platňu s podložkou

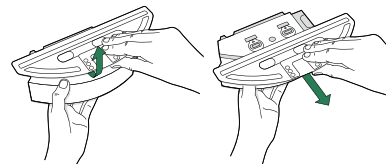

- 2 Odstráňte knôt potiahnutím za bočnú gumenú úchytku.

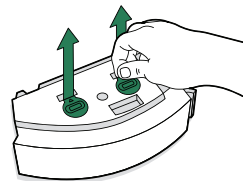

- 3 Nahraďte ho novým knôtom a pevne zatlačte na miesto, aby sa vytvorilo pevné tesnenie na zabránenie únikom.

- 4 Znovu nasadzte platňu s podložkou

SK

Výmena vrečka

- 1 Nadvihnutím otvorte vrchnák nádoby.

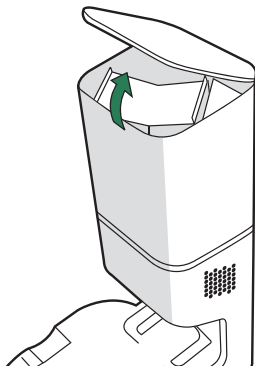

- 2 Vrečko z nádoby vyberiete tak, že vytiahnete plastovú úchytku.

Poznámka: Tým sa vrečko uzatvorí, aby z neho neunikal prach a nečistoty.

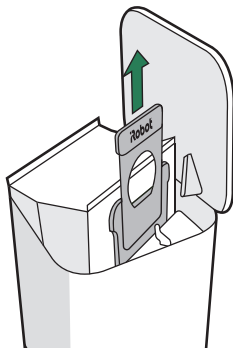

- 3 Odstráňte použité vrečko.

- 4 Vložte nové vrečko tak, že plastovú úchytku na vrečku zasuniete od vodiacich líšt.

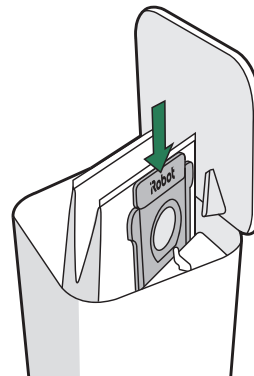

- 5 Vrchnák zatlačte dole a uistite sa, že je úplne zatvorený.

Poznámka: Ak chcete zabezpečiť optimálny výkon svojho robota a automatickej vyprázdňovacej stanice, podľa potreby čistite a/alebo vymieňajte filter v robote.

Riešenie problémov

Automatická vyprázdňovacia stanica

Ak niečo nie je v poriadku, vyprázdňovacia stanica vám to oznámi prostredníctvom indikátora LED v prednej časti nádoby a prostredníctvom aplikácie iRobot Home.

Indikátor LED	Bežná chyba	Ako ju opraviť
Svieti na červeno	Vrečko je plné alebo chýba	<ol style="list-style-type: none">1. Ak je vrečko plné, vymeňte ho. Ak chýba, doplňte ho.2. Uistite sa, že vrečko je správne vložené.3. Ak problém pretrváva, odstráňte nečistoty z otvoru v spodnej časti robota a z otvoru na vyprázdňovacej stanici.
Bliká na červeno	V odsávacom kanáli stanice je netesnosť alebo je upchatý.	<ol style="list-style-type: none">1. Uistite sa, že vrchnák nádoby je zatlačený a pevne uzavretý. Na robote ťuknite na tlačidlo 🏠 a vyprázdňte zásobník manuálne.2. Odstráňte nečistoty z otvoru v spodnej časti robota a z otvoru na vyprázdňovacej stanici.3. Odpojte vyprázdňovaciu stanicu zo steny. Položte ju na bok a skontrolujte, či nie sú nečistoty v trubici na odsávanie nečistôt. Ak je to potrebné, vyberte trubicu a vyčistite ju.

Robot

- Ak niečo nie je v poriadku, robot vás na to upozorní zvukovým upozornením a rozsvietením svetelného indikátora na červeno. Ak chcete získať podrobnosti, stlačte tlačidlo CLEAN alebo ťuknite na nárazník. Ďalšie videá s podporou a inštruktážne videá sú dostupné v aplikácii iRobot Home.

Svetelný indikátor svieti na červeno

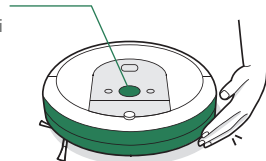

Batéria je vybitá. Nabite batériu.

- Po 90 minútach nečinnosti mimo nabijacej stanice robot automaticky ukončí upratovanie.

Bezpečnosť a preprava batérie

Na dosiahnutie najlepších výsledkov používajte jedine lítium-iónovú batériu iRobot, ktorá sa dodáva s robotom.

VAROVANIE: Lítium-iónové batérie a výrobky obsahujúce lítium-iónové batérie podliehajú prísny právny predpisom týkajúcim sa prepravy. Ak potrebujete tento výrobok poslať do servisu alebo ho z akéhokoľvek dôvodu prepraviť, MUSÍTE dodržiavať nasledujúce pokyny týkajúce sa prepravy.

- Batériu MUSÍTE pred prepravou vypnúť.
- Batériu vypnete tak, že robot vyberiete z nabijacej stanice a 10 sekúnd podržíte stlačené tlačidlo 🏠. Všetky kontrolky sa vypnú.
- Pred prepravou robot dôkladne zabalte.
- Ak potrebujete ďalšiu pomoc, obráťte sa na náš tím na oddelení starostlivosti o zákazníkov alebo navštívte stránku www.iRobot.sk.

Regulačné informácie

SK



Spoločnosť iRobot Corporation týmto prehlasuje, že toto rádiové zariadenie je v súlade so smernicou 2014/53/EÚ o rádiových zariadeniach a smernicou 2011/65/EÚ o obmedzení používania určitých nebezpečných látok v elektrických a elektronických zariadeniach. Úplné znenie vyhlásenia o zhode EÚ je k dispozícii na internetovej adrese: www.irobot.com/compliance.



Spoločnosť iRobot Corporation týmto prehlasuje, že toto rádiové zariadenie je v súlade s nariadeniami o rádiových zariadeniach z roku 2017 a nariadeniami o obmedzení používania určitých nebezpečných látok v elektrických a elektronických zariadeniach z roku 2012. Úplné znenie vyhlásenia o zhode UKCA je k dispozícii na internetovej adrese: www.irobot.com/compliance.

Regulačný model RVB-Y2 obsahuje rádiový modul Harpoon, model AXE-Y1. Modul Harpoon je dvoj pásomové rádio, ktoré funguje v pásmach WLAN 2,4 GHz a WLAN 5 GHz.

Prevádzka v pásme 2,4 GHz je obmedzená na rozsah 2 400 MHz až 2 483 MHz s maximálnym výstupným výkonom EIRP 17,56 dBm (57 mW) pri frekvencii 2 472 MHz.

Prevádzka v pásme 5 GHz je obmedzená na rozsah 5150 MHz až 5725 MHz s maximálnym výstupným výkonom EIRP 18,23 dBm (66,52 mW) pri frekvencii 5700 MHz.

Pre Izrael je pásmo 5 GHz obmedzené na rozsah 5 150 MHz – 5 350 MHz.



Tento symbol na výrobku znamená, že spotrebič nesmiete likvidovať ako bežný netriedený komunálny odpad. Ako konečný spotrebiteľ máte zodpovednosť za zlikvidovanie spotrebiča po uplynutí životnosti spôsobom šetrným k životnému prostrediu, a to napríklad takto:

(1) vrátením distribútorovi alebo predajcovi, od ktorého ste výrobok zakúpili, alebo

(2) odovzdaním na vyhradenom zbernom mieste.

Likvidácia tohto výrobku správnym spôsobom šetrí vzácne zdroje a zabraňuje vzniku možných negatívnych vplyvov na ľudské zdravie a životné prostredie, ktoré by mohli vzniknúť pri nevhodnej manipulácii s odpadom. Ďalšie informácie môžete získať od miestnych úradov alebo najbližšieho zberného miesta. Za nesprávnu likvidáciu tohto odpadu môžu byť v súlade s vnútroštátnymi právnymi predpismi uložené pokuty. Ďalšie informácie môžete získať na stránke: https://ec.europa.eu/environment/topics/waste-and-recycling/waste-electrical-and-electronic-equipment-weee_en

Recyklujte výrobky spoločnosti iRobot po uplynutí životnosti zodpovedne podľa miestnych predpisov. Nasledujúci zoznam obsahuje recyklačné organizácie OEEZ zazmluvnené spoločnosťou iRobot v čase predaja výrobku.

Krajina	Organizácia	Adresa URL
Rakúsko	UFH	http://www.elektro-ade.at/elektrogeraete-sammeln/liste-der-sammelstoesterreich/
Belgicko	Recupel	https://www.recupel.be/en/where-to-go/?searchcollectionPoints=&categories=1%2C2%2C3%2C4#
Nemecko	Zentek	https://www.ear-system.de/ear-verzeichnis/sammel-und-ruecknahmestback
Dánsko	Elretul	https://www.dpa-system.dk/DPAApplications/DPADB.aspx?wf=CollectionPointSearch.as
Španielsko	Ecotic	https://punto-limpio.info/
Francúzsko	Eco-systemes	https://www.eco-systemes.fr/france
Írsko	WEEE Ireland	http://www.weeeireland.ie/household-recycling/where-can-i-recycle/
Holandsko	Wecycle	https://www.watismijnapparaatwaard.nl/
Švédsko	El-Kretsen	https://www.sopor.nu/sortera-ättervinn/
Spojené kráľovstvo	Repic	http://www.responsible-recycling.co.uk/contact-us/find-your-local-recy

Adresa výrobcu: iRobot Corporation, 8 Crosby Drive, Bedford, MA 01730 USA

Starostlivosť o zákazníkov spoločnosti iRobot

Slovenská republika

V prípade akýchkoľvek otázok alebo postrehov týkajúcich sa vášho robotického vysávača Roomba® sa pred kontaktovaním predajcu obráťte na spoločnosť iRobot.

Dalšie informácie k radám, často kladeným otázkam, príslušenstvu a informácie o ďalších zariadeniach spoločnosti iRobot získate tiež na web stránke **www.irobot.sk**.

Ak budete napriek tomu potrebovať pomoc, kontaktujte nás na iRobot infolinke 0418 77 50 69, alebo prostredníctvom kontaktného formulára, ktorý nájdete na našej web stránke.

Prevádzková doba iRobot infolinky (spoplatnená infolinka):

- Pondelok až piatok, 8:00 – 16:00

Nadštandardné riešenie záručných reklamácií

Pick & Return

Vypíšte reklamčný formulár nachádzajúci sa na stránke www.irobot.sk a pripravte robota na vyzdvihnutie. Naše servisné stredisko zabezpečí kuriéra a zašle vám termín vyzdvihnutia. Opraveného robota vám doručíme opäť zdarma na adresu, ktorú ste uviedli v reklamnom formulári.

Výhradný dovozca a distribútor značky iRobot pre SR:

Infolinka: 0418 77 50 69

E-mail: info@irobot.sk

SK



©2022 iRobot Corporation, 8 Crosby Drive, Bedford, MA 01730 USA. Všetky práva vyhradené.
iRobot, Roomba a Virtual Wall sú registrované ochranné známky spoločnosti iRobot Corporation.
HomeBase+ je ochranná známka spoločnosti iRobot Corporation. Wi-Fi a logo Wi-Fi sú
registrované ochranné známky spoločnosti Wi-Fi Alliance.

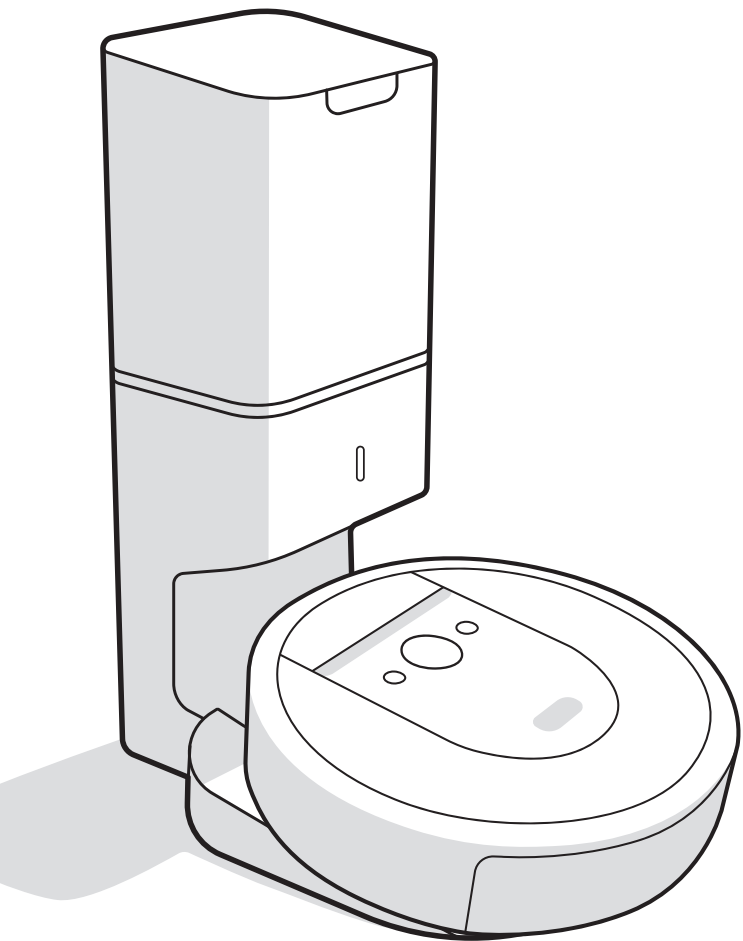

iRobot®

Roomba Combo™

Robotporszívó és felmosó
Clean Base™ automatikus szennyeződésgyűjtővel

i8+

Felhasználói kézikönyv

Biztonsági információk

Fontos biztonsági információk

Ez a felhasználói kézikönyv tartalmazza a szabályozási modell(ek)re vonatkozó információkat: ADE-N2 és RVB-Y2

ŐRIZZE MEG A KÉZIKÖNYVET

 **FIGYELMEZTETÉS:** Elektromos készülék használatakor mindig kövesse a következő alapvető óvintézkedéseket:

OLVASSON EL MINDEN UTASÍTÁST

 **FIGYELMEZTETÉS:** A sérülések és károk kockázatának csökkentése érdekében olvassa el és tartsa szem előtt ezeket a biztonsági óvintézkedéseket a robot beállítása, használata és karbantartása közben.

Ezt a készüléket 8 évesnél fiatalabb gyermekek és megváltozott fizikai, érzékszervi vagy mentális képességekkel rendelkező személyek, valamint tapasztalattal és ismerettel nem rendelkezők kizárólag felügyelettel, illetve a készülék biztonságos használatára vonatkozó tudnivalók ismertetése után és a vele járó veszélyek ismeretében használhatják. A készülék nem játék. A készülék tisztítása és felhasználó által végezhető karbantartása gyermekek számára tilos.

 Ez a biztonsági kockázatra figyelmeztető jel. Fizikai sérülések kockázatának veszélyére figyelmeztet. A sérülések és halálesetek elkerülése érdekében tartson be minden olyan biztonsági utasítást, amelynél ez a szimbólum látható.

 Áramütés veszélye

 II. osztályú berendezés

 Névleges kimeneti teljesítmény, egyenáram

 Olvassa el a felhasználói kézikönyvet

 Az újrahasznosítás általános szimbóluma

 Tűzveszély

 Csak beltéri használatra

 Névleges bemeneti teljesítmény, egyenáram

 Gyermekektől elzárva tartandó

BFP Visszatáplálás elleni védelem

 Külön tápegység

 Névleges bemeneti teljesítmény, váltóáram

 III. osztályú berendezés

FIGYELMEZTETÉS: Olyan veszélyes helyzetre hívja fel a figyelmet, amelyet a halálesetek és a súlyos sérülések megelőzése érdekében el kell kerülni.

VIGYÁZAT: Olyan veszélyes helyzetre hívja fel a figyelmet, amelyet az enyhébb vagy mérsékelt súlyos sérülések megelőzése érdekében el kell kerülni.

MEGJEGYZÉS: Olyan veszélyes helyzetre hívja fel a figyelmet, amelyet az anyagi kár megelőzése érdekében el kell kerülni.

ÁLTALÁNOS

FIGYELMEZTETÉS

- A termék nem játékszer. A termék működése közben kisgyermek és háziállatok ne maradjanak felügyelet nélkül annak közelében.
- Ne üljön vagy álljon a termékre.
- Csak hivatalos töltőt használjon. A jóvá nem hagyott töltők használata esetén az akkumulátor felforrósodhat, füstölhet, kigyulladhat vagy felrobbanhat.
- A termékhez egy hivatalos töltő van mellékelve, amely úgy van kialakítva, hogy a szabványos háztartási elektromos aljzatokhoz lehessen csatlakoztatni. Ne használjon semmilyen más tápkábelt. Ha cserekábelre van szükség, forduljon az ügyfélszolgálatához, amelytől az adott országban használható megfelelő tápkábel beszerezhető.
- Ne szedje szét, és ne nyissa ki a szennyeződésgyűjtőt, hacsak erre utasítást nem kap. Nincs bennük javítható alkatrész. A javítást csak a hivatalos szervizzel végeztesse.
- Áramütés veszélye! Kizárólag beltérben, száraz felületeken használható.
- Ne érjen nedves kézzel a robothoz, illetve a töltőállomáshoz.
- Tartsa észben, hogy a padló nedves lehet, miután a robottal nedves tisztítást végezt.
- Ha a tisztítandó helyiséghez erkély is tartozik, az erkélyt fizikai akadály segítségével el kell zárni, ezzel biztosítva a biztonságos működést.

VIGYÁZAT

- Ne használja a robotot olyan területeken, ahol csúszás elektromos aljzatok állnak ki a padlóból vagy gázlezáró szelepek vannak elhelyezve a padlóba.
- Ha a készülék áthalad egy elektromos kábelben és magával rántja azt, előfordulhat, hogy valamit lever az asztalról vagy a polcra. A készülék használata előtt vegye fel a földről a ruhákat, a lehullott papírt és a törékeny tárgyakat, és húzza fel a redőnyök és a függönyök zsinórait, valamint az elektromos kábeleket.

- Felhívjuk rá a figyelmet, hogy a robot önálló mozgást végez. Legyen óvatos, amikor áthalad a robot által takarított területen, nehogy rólépjön.
- A készülékkel ne szedessen fel éles tárgyakat, üvegcserepeket, illetve égő vagy füstölő dolgokat.
- Végezze el a szükséges karbantartást a Felhasználói kézikönyvben leírtak szerint a robot és a töltőállomás biztonságos működése érdekében.
- Ne fordítsa meg a robotot, ha a Combo-tartály van belehelyezve.
- A készülékkel ne szedessen fel éles tárgyakat, üvegcserepeket, illetve égő vagy füstölő dolgokat.

MEGJEGYZÉS

- A robottal kizárólag száraz padlót szabad tisztítani. Ne használja az eszközt kiomlott folyadék feltakarítására. Óvja a robotot és a töltőállomást a nedvességtől.
- Ne helyezzen semmit a robotra.
- Ha nem tartja tisztán a töltő érintkezőit, előfordulhat, hogy a robot akkumulátora nem töltődik megfelelően.
- Óvja a robotot és a töltőállomást a nedvességtől.

AUTOMATIKUS SZENNYEZŐDÉSGYŪJTÓ

FIGYELMEZTETÉS

- Az áramütés elkerülése érdekében tisztítás előtt húzza ki a szennyeződésgyűjtőt.
- Ne öntsön folyadékot a készülékre, és ne merítse vízbe.
- Ne használja szabadban vagy nedves felületeken.
- Ne engedje, hogy játékként használják. Különös figyelemmel kísérje a készülék működését, ha gyerekek közelében használják azt.
- Csak a kézikönyvben leírtak szerint használja.
- Ne használja sérült csatlakozózsínnyal vagy dugóval. Ha a készülék nem működik megfelelően, ha leesett, megsérült, a szabadban maradt, vagy vízbe esett, juttassa el azt egy szervizbe.
- Ne nyúljon a dugóhoz vagy a készülékhez nedves kézzel.
- Ne helyezzen semmilyen tárgyat a nyílásokba. Ne használja a készüléket, ha valamelyik nyílása eltömődött; távolítsa el róla a szöszöket, hajszálakat, port és minden mást, ami csökkentheti a légáramlást.
- A hőkioldó véletlen visszaállítás miatt bekövetkező veszély elkerülése érdekében a készüléket nem szabad külső kapcsolóeszközön, például időzítőn keresztül biztosítani, vagy olyan áramkörhöz csatlakoztatni, amelyet a rendszer rendszeresen be- és kikapcsol.

MEGJEGYZÉS

- A termék nem használható semmilyen áramátalakítóval. Az áramátalakító használata azonnal érvényteleníti a garanciát.
- Ha a lakóközvetében gyakran támadnak zivatarok, a készüléket érdemes túláramvédővel is felszerelni. Erős viharok esetén a szennyeződésgyűjtőt is el lehet látni túláramvédővel.
- Ne használja porzsák és/vagy szűrők nélkül.

AKKUMULÁTOR



FIGYELMEZTETÉS



- Ne nyissa fel, ne nyomja össze, ne tegye ki 80 °C-nál magasabb hőmérsékletnek, és ne égesse el. Kövesse a gyártó utasításait.
- Az akkumulátor érintkezőt ne zárja rövidre fémtárgyakkal, illetve ne merítse folyadékba az akkumulátort. Ügyeljen rá, hogy az akkumulátort ne érje mechanikus ütés.
- Rendszeres időközönként ellenőrizze, hogy az akkumulátoron nem látható-e sérülés vagy szivárgás jele. Akkumulátor-szivárgás esetén vigyázzon, nehogy a folyadék a bőrére vagy a szemébe kerüljön, továbbá soha ne töltsa a szivárgó akkumulátort. Ha mégis a bőrre került az akkumulátor-folyadék, öblítse le bő vízzel az adott területet, és forduljon orvoshoz. Az akkumulátort helyezze lezárt műanyag zacskóba, és biztonságosan, a helyi környezetvédelmi előírások szerint hasznosítsa újra vagy ártalmatlanítsa, illetve vigye vissza a hivatalos helyi iRobot szervizbe ártalmatlanításra.
- A lítium-ion akkumulátorok és a lítium-ion akkumulátort tartalmazó termékek szállítására szigorú előírások vonatkoznak. Ha a terméket (az akkumulátorral együtt) szervizelési, utazási vagy bármilyen más céllal fel kell adni postán, akkor a postázási instrukciókért MINDIG tekintse meg a kézikönyv Hibaelhárítás szakaszát, vagy kérdezze meg az ügyfélszolgálatot.



VIGYÁZAT



- A gyermekek csak felügyelet mellett használhatják az akkumulátort. Az akkumulátor vagy egy akkumulátorcella lenyelése esetén azonnal forduljon orvoshoz.

MEGJEGYZÉS

- Az akkumulátort ki kell venni a robotból az újrahasonosítás vagy leselejtezés előtt.
- A legjobb eredmény érdekében csak a robothoz mellékelt iRobot márkájú lítium-ion akkumulátort használja.
- Ne használjon nem újratölthető akkumulátort. Kizárólag a termékhez mellékelt újratölthető akkumulátort használja. Ha cserére van szükség, az eredetivel megegyező iRobot márkájú akkumulátort vásároljon, vagy forduljon az iRobot ügyfélszolgálatához az alternatív akkumulátoropciókkal kapcsolatban.
- Hosszabb idejű leállás előtt az akkumulátort tölts fel, és az egyéb tartozékokkal együtt mindig vegye ki a robotból.



Az akkumulátoron feltüntetett szimbólum azt jelzi, hogy az akkumulátort nem szabad vegyes háztartási hulladékként ártalmatlanítani. Végfelhasználóként az Ön felelőssége, hogy a készülék elhasználandó akkumulátorát környezetbarát módon ártalmatlanítsa az alábbiak szerint:

- (1) juttassa vissza a forgalmazónak/kereskedőnek, akitől megvásárolta a terméket; vagy
- (2) ártalmatlanítsa egy kijelölt gyűjtőponton.

Az elhasználandó akkumulátorok szelektív gyűjtése és újrahasonosítása segít a természeti erőforrások megőrzésében, az újrahasonosítás pedig az emberi egészséget és a környezetvédelmet biztosítja történik. További információért forduljon a helyi újrahasonosítási irodához vagy a kereskedőhöz, akitől eredetileg vásárolta a terméket. Az elhasználandó akkumulátorok megfelelő ártalmatlanításának elmulasztása negatív hatással lehet a környezetre és az emberi egészségre az elemek és akkumulátorok anyagai miatt. Az akkumulátorok hulladékáramában lévő problémás anyagok hatásáról szóló információk a következő forrásban szerepelnek: <http://ec.europa.eu/environment/waste/batteries/>

A Roomba® robotporszívó bemutatása

HU

Felülnézet

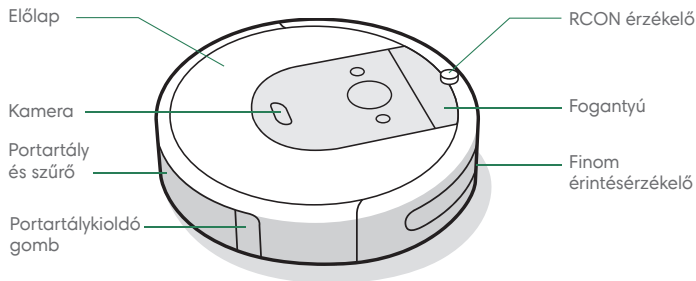

Alulnézet

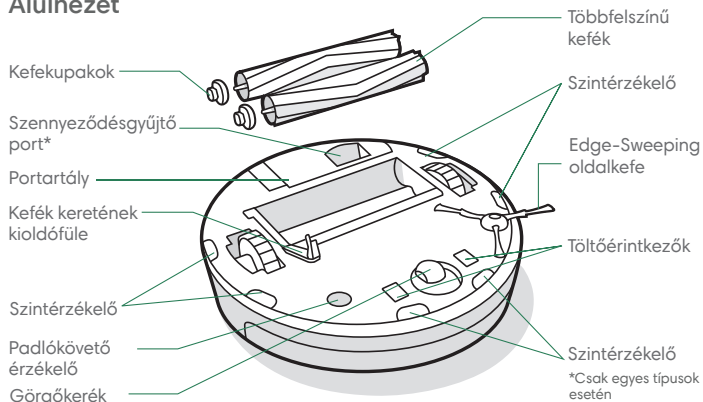

Home Base töltőállomás

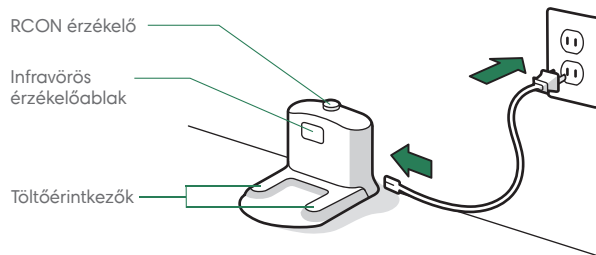

Gombok és kijelzők

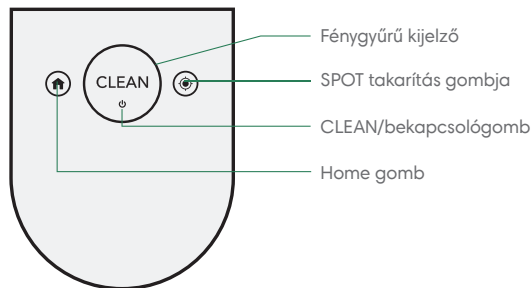

A Clean Base® automatikus szennyeződésgyűjtő bemutatása

Előlnézet

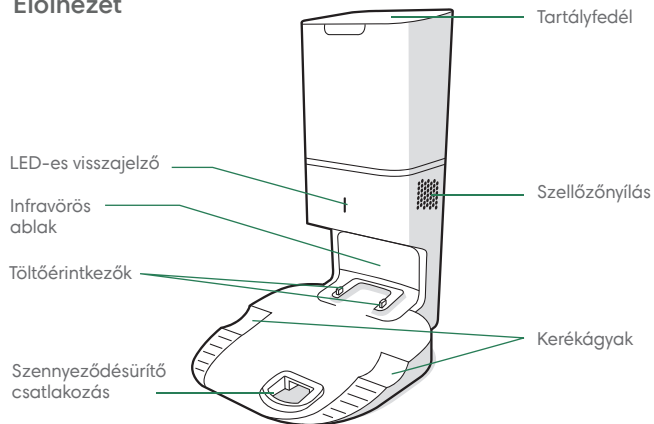

Hátnézet

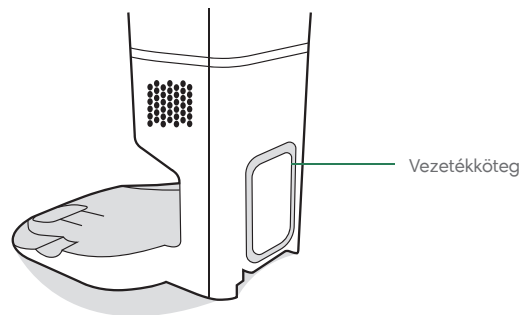

Felülnézet

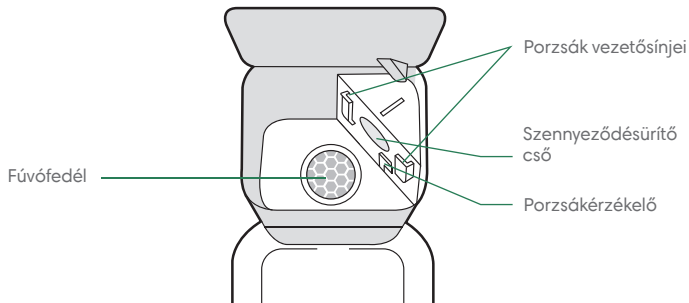

Alulnézet

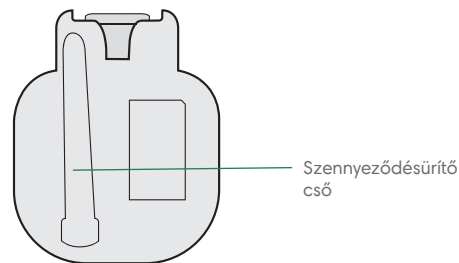

A Roomba® robotporszívó használata

A Clean Base® automatikus szennyeződésgyűjtő elhelyezése

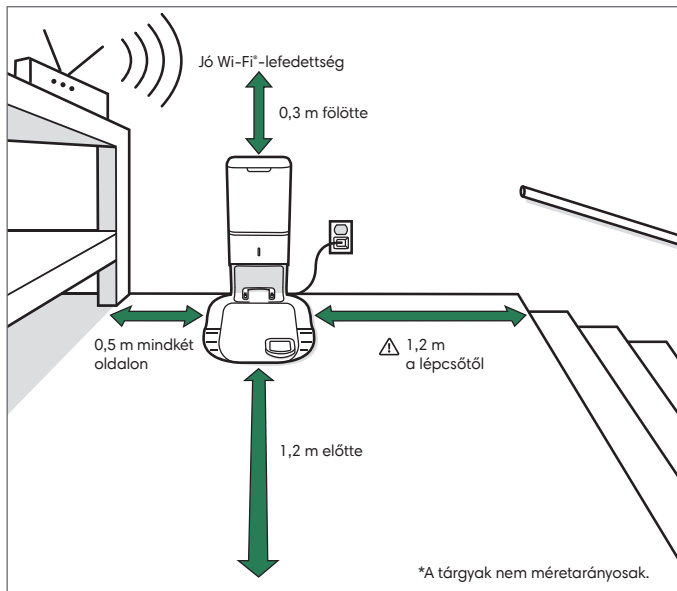

⚠ FIGYELMEZTETÉS: Annak érdekében, hogy a robot ne essen le a lépcsőről, a töltelezőállomásra és a lépcsők között hagyjon mindig legalább 1,2 méter távolságot.

Az iRobot Home alkalmazás letöltése és a Wi-Fi-hálózathoz történő csatlakoztatás

- A Roomba beállításához kövesse a részletes utasításokat.
- Az akadályok valós idejű elkerüléséhez állítsa be a PrecisionVision navigációt.
- Beprogramozhatja az automatikus takarítást, és személyre szabhatja a takarítási beállításokat.
- Intelligens térképeket hozhat létre, amelyekkel megadhatja a robot számára a takarítási helyet és időt.



Az automatikus szennyeződésgyűjtő bemutatása

Takarítás közben a robot automatikusan visszatér a szennyeződésgyűjtőhöz a portartály kiürítéséhez és a szükség szerinti töltéshez.

A szennyeződésgyűjtő LED-es kijelzője teljesen pirosra vált, amikor új porzsák szükséges. Ha eltömődést észlel, akkor a szennyeződésgyűjtő további próbálkozásokat tesz az eltömődés automatikus kiküszöbölésére.

📖 Megjegyzés: Ha kézzel teszi a robotot a szennyeződésgyűjtőre, nem ürül ki automatikusan. Ebben az esetben használja az iRobot Home alkalmazást, vagy a robot  gombját a robot portartályának manuális ürítéséhez.



Takarítás

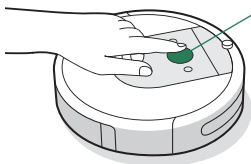

Takarítás előtt szedje fel az útban lévő holmikat a földről. Használja gyakran a robotporszívót, hogy a padló mindig tiszta legyen.



Csak nyomja meg a CLEAN gombot
Érintse meg a Start/Szünet/Folytatás gombot
Tartsa nyomva 3 másodpercig a munka befejezéséhez

- A robot automatikusan felfedezi és kitakarítja otthonát. A takarítási munka végén, és amikor töltésre van szüksége, visszatér a töltőállomáshoz.
- Ha vissza szeretné küldeni a robotot a töltőállomáshoz, érintse meg a  gombot. Egy kék fénygyűrű jelzi, hogy a robot a töltőállomást keresi.
- Amikor a robot különösen szennyezett területet észlel, bekapcsolja a Dirt Detect™ módot, és előre-hátra mozog, hogy alaposabban megtisztítsa a területet. A fénygyűrű jelzőfénye kéken kezd villogni.
- Érintse meg a  gombot egy kijelölt terület alapos megtisztításához. A robot spirálisan kb. 1 méteres körben távolodik, majd újra a kezdőpont felé halad. A fénygyűrűs visszajelző kék spirált mutat.





Amikor a robot érzékeli, hogy a portartályt ki kell üríteni, a fénygyűrűs visszajelző pirosan világít a hátsó rész felé irányuló animált mozgással.

Töltés



Fehér fénygyűrű töltés közben
Folyamatos fehér: teljesen feltöltve
Villogó fehér: töltődik

- Az akkumulátor aktiválásához helyezze a robotot a töltőállomásra.
-  **Megjegyzés:** A robot részlegesen feltöltve érkezik, de azt javasoljuk, hogy az első takarítási munka megkezdése előtt 3 órán keresztül töltsen a robotot.
- Ha töltés közben a „CLEAN” (TISZTÍTÁS) szöveg villog, a robot egy takarítási munka közepén van, és a feltöltés után automatikusan visszatér arra a pontra, ahol abbahagyta azt.
- A robot folyamatosan használ egy kevés energiát, amikor a töltőállomáson van. Amikor nem használja a robotot, akkor azt alacsonyabb fogyasztású állapotba helyezheti. A csökkentett energiafelvételi készenléti móddal kapcsolatban utasítások és további részletek az iRobot Home alkalmazásban találhatóak.
- Hosszú tárolás idejére kapcsolja ki a robotot, távolítsa el a töltőállomásról és tartsa nyomva a  gombot 10 másodpercig. A robotot hűvös, száraz helyen tárolja.

Roomba Combo® tartály

HU

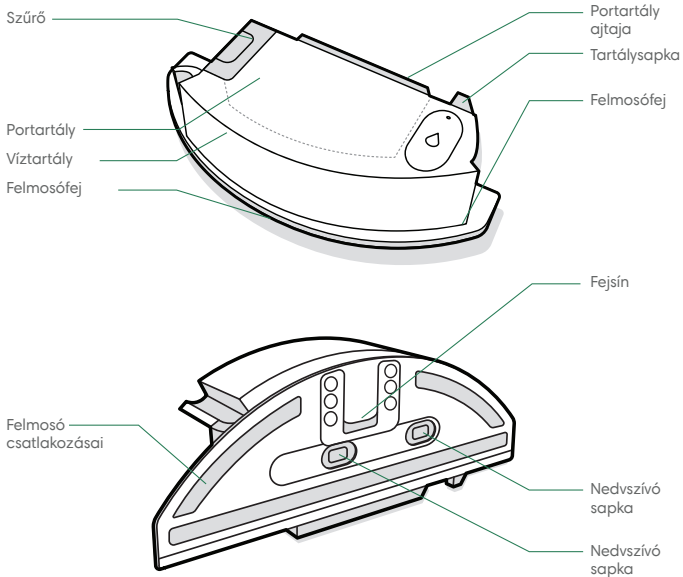

Fontos: A Combo-tartály használata előtt regisztrálnia kell termékét az iRobot Home alkalmazásban, és fel kell térképezetnie otthonát a robottal. További utasításokért tekintse meg a *Combo-tartály aktiválása* kártyát.

1 A FELMOSÓTEXTIL FELHELYEZÉSE

Csúsztassa rá a textilt a sínre. Nyomja rá a textilt a felmosófejre a rögzítéshez.

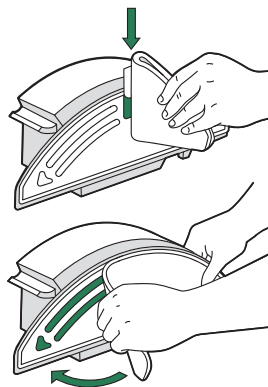

3 A TARTÁLYOK CSERÉJE

Vegye ki a portartályt a robotból, majd helyezze bele a Combo-tartályt.



Fontos: Ne fordítsa meg a robotot, ha a Combo-portartály van behelyezve

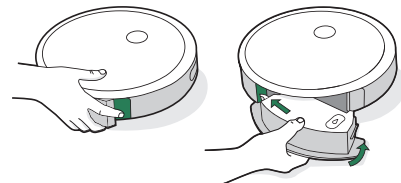

2 A TARTÁLY MEGTÖLTÉSE

Töltse meg vízzel a Combo-tartályt. Kompatibilis tisztítóoldattal is használhatja. A kompatibilis oldatok listáját ezen az oldalon tekintheti meg: answers.irobot.com/s/roomba-combo-cleanser.

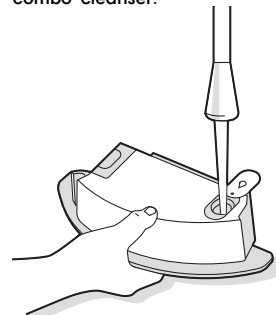

Megjegyzés: A nedvesség felszívása elkezdődik, amint víz kerül a tartályba.

Tisztítás és karbantartás

Tisztítási és karbantartási utasítások

Végezze el a következő oldalakon leírt eljárásokat, hogy a robot mindig a legjobb teljesítményt nyújthassa.

Az iRobot Home alkalmazásban további oktatóvideókat is megtekinthet. Ha azt tapasztalja, hogy a robot már nem szed fel annyi szennyeződést a padlóról, ürítse ki a portartályt, majd tisztítsa meg a szűrőt és a keféket.

Alkatrész	Karbantartás gyakorisága	Csere gyakorisága*
Portartály	Szükség szerint öblítse el a portartályt	-
Szűrő	Tisztítsa meg hetente egyszer (ha kisállatot tart, hetente kétszer). Ne mossa el.	2 havonta
Portartálytelítettség-érezkelő	Tisztítsa 2 hetente	-
Elülső görgőkerék	Tisztítsa 2 hetente	12 havonta
Az Edge-Sweeping oldalkefe és többfelszínű kefék	Tisztítsa meg havonta egyszer (ha kisállatot tart, havonta kétszer)	12 havonta
Érzékelők és töltőérintkezők	Tisztítsa meg havonta	-
Felmosótextil	Tisztítsa meg feltörés után	30 mosásonként
Nedvszívó sapka	Cserélje le, ha koszos vagy elhasználódott	-
Porzsákok	-	A porzsákat akkor kell kicserélni, amikor a LED-es visszajelző/alkalmazás jelzi
Töltőérintkezők infravörös ablaka	Havonta egyszer	-
Fűvőfedél a tartályban	Havonta egyszer (távolítsa el a szennyeződést a fűvőfedélről)	-

Megjegyzés: Az iRobot® különböző kiegészítőket és tartozékokat gyárt. Ha úgy gondolja, hogy kiegészítőre van szüksége, további információért hívja az iRobot hivatalos ügyfélszolgálatát.

*A csere gyakorisága eltérő lehet. Az alkatrészeket akkor kell cserélni, ha elhasználódás nyomai láthatók rajtuk.

A portartály ürítése

- 1 A portartály kivételéhez nyomja meg a portartálykioldó gombot.

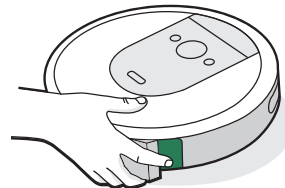

- 2 A portartály kiürítéséhez nyissa fel a portartályfedelelet.

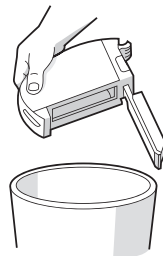

- 3 Tegye vissza a portartályt a robotba.

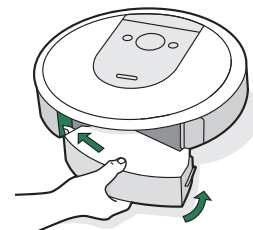

A szűrő tisztítása

- 1** Távolítsa el a portartályt. A szűrő eltávolításához nyomja össze a két végénél, majd húzza ki.

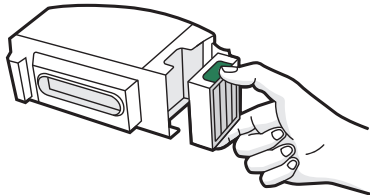

- 2** Távolítsa el a szennyeződést és port a szűrőből a szemetesnek ültetve.

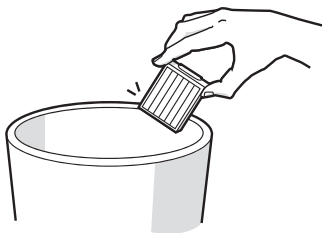

- 3** Helyezze vissza a szűrőt úgy, hogy a bordázott része nézzen kifelé. Tegye vissza a portartályt a robotba.

*** Fontos:** A robot nem fog működni, ha a szűrő nincs megfelelően behelyezve. Cserélje a szűrőt kéthavonta.

A portartálytelítettség-érzékelők megtisztítása

- 1** Vegye ki és ürítse ki a portartályt.

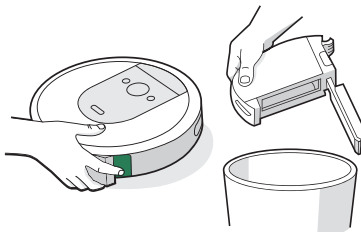

- 2** Törölje le a belső érzékelőket egy tiszta, száraz törlőruhával.

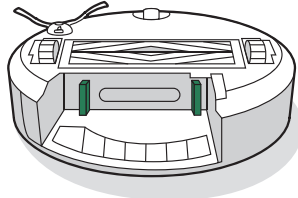

- 3** Törölje le a portartályfedelelet egy tiszta, száraz ruhával.

Zárt ajtó



Nyitott ajtó

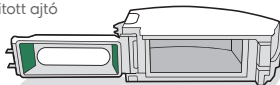

A portartály öblítése

- * Fontos:** Ne mossa el a szűrőt. Vegye ki a szűrőt a portartály öblítése előtt.

- 1** Oldja ki a portartályt, vegye ki a szűrőt, és nyissa ki a portartályfedelelet.

- 2** Öblítse ki a portartályt meleg vízzel.

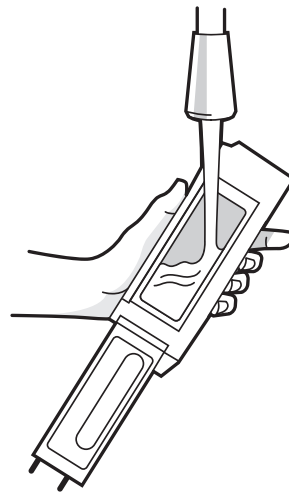

☰ Megjegyzés: A portartály nem mosható mosogatógépben.

- 3** Győződjön meg róla, hogy a portartály teljesen száraz. Helyezze vissza a szűrőt és a portartályt a robotba.

Az Edge-Sweeping oldalkefe tisztítása

- 1 Egy kis csavarhúzó segítségével távolítsa el az Edge-Sweeping oldalkefe csavarját.
- 2 Az eltávolításhoz húzza ki az Edge-Sweeping oldalkefét. Távolítsa el az esetleges hajszálakat vagy szennyeződést, majd helyezze vissza a kefét.

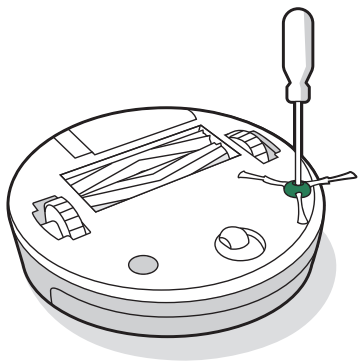

Az első görgőkerék tisztítása

- 1 Az eltávolításhoz húzza erősen kifelé az első kerékmodult a robotból.

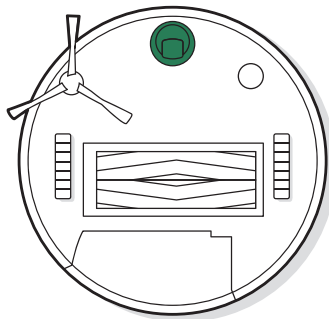

- * **Fontos:** Ha az első kereket eltömítik a hajszálak és a szennyeződések, akkor kárt tehet a padlóban. Ha a kerék nem forog szabadon a tisztítás után sem, akkor forduljon az Ügyfélszolgálathoz.

- 2 Húzza erősen kifelé a kereket, hogy eltávolítsa a házból.

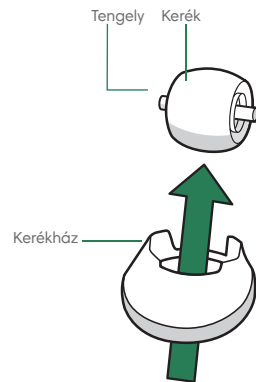

- 3 Távolítsa el a szennyeződést a keréküregből.
- 4 Ha végzett, tegye vissza az alkatrészeket. Ügyeljen rá, hogy a kerék visszapattanjon a helyére.

A többfelszínű kefék tisztítása

- 1** Nyomja be a kefék keretének kioldó fülét, emelje fel a fület, és távolítsa el minden, a működést akadályozó tárgyat.

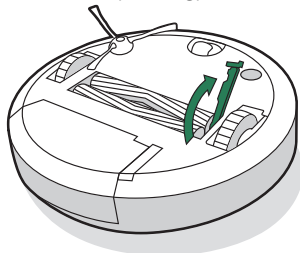

- 2** Vegye ki a keféket a robotból. Vegye le a kefekupakokat a kefe végéről. Távolítsa el a kupakok alatt felhalmozódott hajat és egyéb szennyeződést. Helyezze vissza a kefekupakokat.

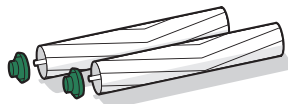

- 3** Távolítsa el a hajat vagy egyéb szennyeződést a négyzetes és hatszögletű tengelyvégekről a kefék ellentétes oldalán.

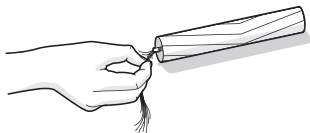

- 4** Vegye ki a portartályt a robotból, és távolítsa el minden szennyeződést a porszívási útvonalról.

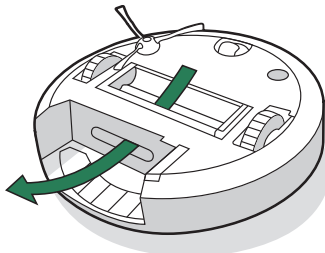

- 5** Helyezze vissza a keféket a robotba. A kefék tengelyvégeit alak szerint illessze a tisztítófe modulon lévő piktogramokhoz.

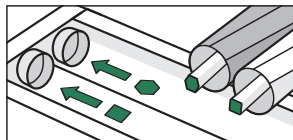

Az érzékelők, az infravörös ablak és a töltőérintkezők tisztítása

- 1** Törölje le az érzékelőket és a töltőérintkezőket egy tiszta, száraz törülköendővel. Alternatív megoldásként melamin alapú habpárnát is használhat a felhalmozódott kosz eltávolításához a robotról és a Clean Base töltőérintkezőről.

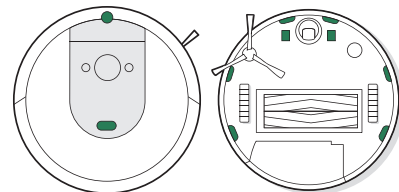

- 2** Ellenőrizze az érzékelőket és a töltőérintkezőket, hogy azok ne legyen szennyeződés. Törölje le egy tiszta, száraz törülköhával.

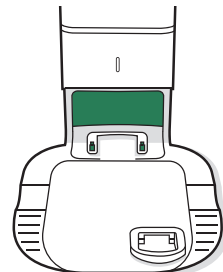

Fontos: Ne permetezzen vizet vagy tisztítószert az érzékelőkre, illetve az érzékelőnyílásokba.

A szennyeződés eltávolítása a fűvófedélről

Vizsgálja meg a fűvófedelel, felhalmozódott szőszet vagy egyéb szennyeződést keresve, és törölje le egy tiszta, száraz törlőruhával.

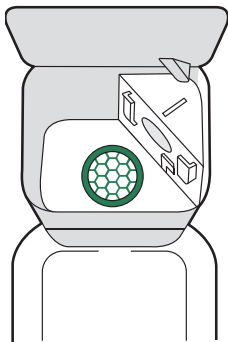

A felmosótextil tisztítása

KÉZI MOSÁS

Alaposan mossa ki a textilt meleg vízzel.

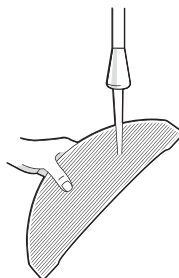

GÉPI MOSÁS

Mossa ki meleg mosási ciklussal, majd szárítsa meg a levegőn. Ne centrifugázza. Ne mossa együtt kényes ruhával.

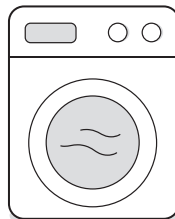

A nedvszívó sapka cseréje

1 Távolítsa el a felmosófejet.

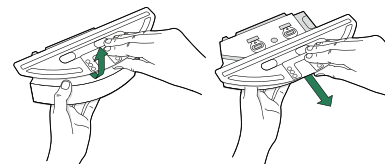

2 Távolítsa el a nedvszívó sapkát az oldalsó gumifül meghúzásával.

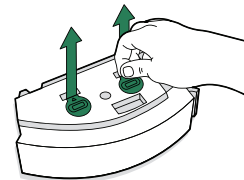

3 Cserélje le egy új nedvszívó sapkára: nyomja be határozottan a helyére, hogy megfelelően zárjon és megakadályozza a szívárgást.

4 Helyezze vissza a felmosófejet

HU

A porzsák cseréje

- 1 A nyitáshoz emelje fel a tartály fedelét.

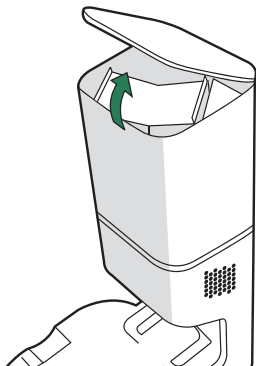

- 2 Húzza ki a műanyag kártyát, hogy eltávolítsa a porzsákot a tartályból.

 **Megjegyzés:** Ezzel lezárja a porzsákot, így a por és a szennyeződés nem tud kijutni.



- 3 Távolítsa el a használt porzsákot.

- 4 Tegyen be egy új porzsákot, csúsztassa a műanyag kártyát a vezetősínekbe.

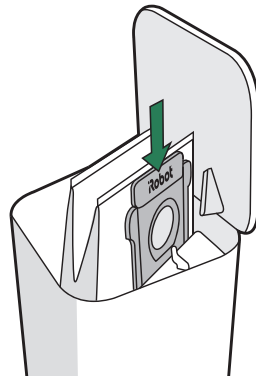

- 5 Nyomja le a fedelet, ügyelve arra, hogy teljesen le legyen zárva.

 **Megjegyzés:** A robot és az automatikus szennyeződésgyűjtő optimális teljesítményének elérése érdekében, szükség szerint tisztítsa meg és/vagy cserélje ki a robot szűrőjét.

Hibaelhárítás

Automatikus szennyeződésgyűjtő

Hiba esetén a szennyeződésgyűjtő a tartály elején lévő LED-es visszajelzővel, illetve az iRobot Home alkalmazáson keresztül jelez.

LED-es visszajelző	Gyakori hiba	Javítás
Teljesen piros	A porzsák megtelt vagy hiányzik	<ol style="list-style-type: none">1. Cserélje ki a porzsákat, ha megtelt vagy hiányzik.2. Győződjön meg arról, hogy a zsák megfelelően van-e behelyezve.3. Ha a probléma továbbra is fennáll, távolítsa el minden felgyűlt szennyeződést a robot alján lévő csatlakozásról és a szennyeződésgyűjtőről.
Villogó piros	A dokkoló üritési útja szivárog vagy eltömődött	<ol style="list-style-type: none">1. Győződjön meg róla, hogy a tartály fedele le van nyomva és szorosan le van zárva. Érintse meg a robot  gombját a portartály manuális kiürítéséhez.2. Távolítsa el minden felgyűlt szennyeződést a robot alján lévő csatlakozásról és a szennyeződésgyűjtőről.3. Húzza ki a szennyeződésgyűjtőt a fali aljzatból. Tegye az oldalára, és vizsgálja meg, hogy maradt-e kosz a szennyeződés-eltávolító csőben. Szükség esetén távolítsa el a csövet a szennyeződés eltávolításához.

Robot

- A robot hangjelzés lejátszásával és piros fénygyűrűvel tudatja Önnel, ha valami nincs rendben. Nyomja meg a CLEAN gombot, vagy érintse meg az ütközőt a részletekért. További támogatást és oktatóvideókat az iRobot Home alkalmazásban talál.

Piros fénygyűrű

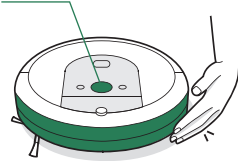



Alacsony az akkumulátorszint. Töltse fel.

- A töltőállomás 90 perces inaktivitása után a robot automatikusan befejezi az takarítási munkát.

Akkumulátorvédelem és szállítás

A legjobb eredmény érdekében csak a robothoz csomagolt iRobot® márkájú lítium-ion akkumulátort használja.

 **FIGYELMEZTETÉS:** A lítium-ion akkumulátorok és a lítium-ion akkumulátort tartalmazó termékek szállítására szigorú előírások vonatkoznak. Amennyiben javítás, utazás vagy más ok miatt szállítania kell a terméket, az alábbi szállítási előírások betartása KÖTELEZŐ.

- Az akkumulátort a szállítás előtt ki KELL kapcsolni.
- A robotot a töltőállomásról eltávolítva kapcsolja ki az akkumulátort, és tartsa nyomva a  gombot 10 másodpercig. Minden visszajelző kikapcsol.
- Alaposan csomagolja be a robotot a szállításhoz.
- Ha további segítségre van szüksége, lépjen kapcsolatba az ügyfélszolgálatl, vagy látogasson el a global.irobot.com weboldalra.

Szabályozási információk

HU



Az iRobot Corporation ezennel kijelenti, hogy ez a rádióberendezés megfelel az EU rádióberendezésekről szóló 2014/53/EU irányelvnek és a 2011/65/EU RoHS irányelvnek. Az EU-s megfeleléségi nyilatkozat teljes szövege a következő webcímen érhető el: www.irobot.com/compliance.



Ezennel az iRobot Corporation kijelenti, hogy ez a rádióberendezés megfelel a rádióberendezésekre vonatkozó 2017. évi szabályozásoknak és az egyes veszélyes anyagok elektromos és elektronikus berendezésekben való használatának korlátozásáról szóló 2012. évi szabályozásoknak. Az UKCA-s megfeleléségi nyilatkozat teljes szövege a következő internetes címen érhető el: www.irobot.com/compliance

Az RVB-Y2 szabályozási modell magában foglalja az AXE-Y1 Harpoon rádiómodul-modellt. A Harpoon rádiómodul egy kétsávú rádió, amely a WLAN 2,4 GHz-es és a WLAN 5 GHz-es sávokban működik.

A 2,4 GHz-es sáv 2400 MHz-es és 2483 MHz-es frekvencia közötti működésre van korlátozva, és a maximális EIRP kimeneti teljesítménye 17,56 dBm (57 mW) 2472 MHz-en.

Az 5 GHz-es sáv 5150 MHz-es és 5725 MHz-es frekvencia közötti működésre van korlátozva, és a maximális EIRP kimeneti teljesítménye 18,23 dBm (66,52 mW) 5700 MHz-en.

Izrael esetében az 5 GHz-es sáv működése az 5150 MHz és 5350 MHz közötti sávra korlátozódik.



A terméken feltüntetett szimbólum azt jelzi, hogy a készüléket nem szabad vegyes háztartási hulladékként ártalmatlanítani. Végfelhasználóként az Ön felelőssége, hogy az elhasznált készüléket környezetbarát módon ártalmatlanítsa az alábbiak szerint:

- (1) juttassa vissza a forgalmazónak/kereskedőnek, akitől megvásárolta a terméket; vagy
- (2) ártalmatlanítsa egy kijelölt gyűjtőpontra.

A termék megfelelő megsemmisítése értékes erőforrások megtakarításában segít, valamint abban, hogy megakadályozza az emberi egészségre és a környezetre gyakorolt esetleges negatív hatásokat, amelyek a nem megfelelő hulladékkezelésből eredhetnek. További információért forduljon a helyi hatósághoz vagy a legközelebbi kijelölt gyűjtőponthoz. Szankciók alkalmazhatók a hulladék helytelen elhelyezése miatt, a nemzeti jogszabályoknak megfelelően. További információért keresse fel az alábbi oldalt: https://ec.europa.eu/environment/topics/waste-and-recycling/waste-electrical-and-electronic-equipment-weee_en

Magyarország

Ha kérdései vannak a termékkel kapcsolatban, kérjük keressen fel a kereskedőt, akitől vásárolta vagy írjon a hivatalos Ügyfélszolgálatnak. Keresse fel az irobot.hu weboldalt, ahol hasznos információkat, videókat találhat. Ezeket az iRobot HOME alkalmazásban is megtalálhatja. Ha további segítségre van szüksége, írjon a hu.info@certus-mercatus.com email címre.

Az iRobot Magyarország hivatalos Ügyfélszolgálatának elérhetősége:

Hétfőtől–péntekig 9–15 óra között.

Látogasson a www.irobot.hu oldalra ahol további információkat kaphat az iRobot vállalattal, termékek teljesítményének növelésével kapcsolatban.

Teljes felhasználói kézikönyv a www.irobot.hu oldalon érhető el.



Szabályozási információk

Jótállási jegy

Gyártó:	iRobot® Corporation, 8 Crosby Drive, Bedford, MA, 01730, USA
Forgalmazó:	
Garanciális szerviz:	1149 Budapest, Egressy út 96-98 Nyitva tartás: Hétfő-csütörtök 10-17 óráig Pénteken 10-16 óra között. Tel.: +36 30 214 24 26 E-mail: szerviz@robotdoki.hu Robotdoki telefonos diagnosztika: +36 306 86 87 86

Termékre vonatkozó adatok (eládo tölti ki)

Termék neve:	
Termék típusa:	
Termék gyártási száma:	
Megrendelés dátuma:	
Átadás napja:	
Eladó pecsétje:	

Bejegyzések a garanciális javításokról, cseréről (szerviz tölti ki)

Igénybejelentés időpontja:	
Kijavításra történő átvétel időpontja:	
Átvevő aláírása:	

A hiba oka:	
Kijavítás módja:	
Visszaadás időpontja:	
Javítási lap száma:	
Átadó aláírása:	
Fogyasztó aláírása:	

A termék cseréjének ténye és oka:	
A kicseréles időpontja:	
Javítási lap száma:	
Átadó aláírása:	
Fogyasztó aláírása:	

1. A fogyasztó az átadás napját követően, a rendeltetésszerű használat ellenére jelentkező hiba esetén jogosult jótállásra. A termékre a forgalmazó által vállalt jótállási idő: 24 hónap. E határidő elmulasztása jogvesztéssel jár.
2. A jótállás nem vonatkozik a kopóalkatrészekre (pl. kefék, pamacsok, szűrők, töltőanyagok, cserélhető gumialkatrészek). Az akkumulátorra vonatkozó jótállási idő: 12 hónap.
3. A hiba kijavítására vonatkozó igényét a fogyasztó köteles a felismerést követően haladéktalanul bejelenteni.
4. A jótállási jogot a fogyasztó közvetlenül a fent megjelölt szerviz felé köteles érvényesíteni, és a hiba okáról, illetve a tapasztalt jelenségről a szervizt tájékoztatni.
5. A jótállási jog csak a kitöltött, lepecsételt jótállási jegy valamint a számla bemutatásával érvényesíthető.
6. A jótállás alapján a forgalmazó nem köteles a termék kicserélésére kivéve, ha a termék a szerviz véleménye alapján nem, vagy csak 30 napot meghaladóan, vagy csak jelentős funkcióvesztéssel lenne javítható.
7. A jótállás és a térítésmentes javítások a bizonyíthatóan anyaghibából, hibás szerkezetből vagy gyártási hibából eredő hibákra vonatkoznak.
8. A jótállás és a térítésmentes javítások nem vonatkoznak az olyan hibákra, amelyek a szállításból, a használati utasításban feltüntetettek be nem tartásából, helytelen karbantartásból, mechanikus sérülésből, a termék nem szakszerű kezeléséből, behatásból, vagy az elektromos hálózaton keletkezett hibából erednek, vagy ha a hibát a nem megfelelő bekötés okozta.
9. A gyártó, illetve a forgalmazó tájékoztatja a fogyasztókat, hogy fogyasztói jogvita esetén a fogyasztó a megyei (fővárosi) kereskedelmi és iparkamarák mellett működő békéltető testület eljárását is kezdeményezheti.
10. A jótállás a fogyasztó jogszabályból eredő jogait nem érinti.

Garanciális szerviz: e-mail: szerviz@robotdoki.hu

tel:+36-30-214-24-26

Reklamáció esetén kérjük egyenesen a garanciális

szervizközponthoz forduljon!



©2022 iRobot Corporation, 8 Crosby Drive, Bedford, MA 01730 USA. Minden jog fenntartva. Az iRobot, a Roomba és a Virtual Wall az iRobot Corporation bejegyzett védjegyei. A HomeBase+ az iRobot Corporation védjegye. A Wi-Fi és a Wi-Fi logó a Wi-Fi Alliance regisztrált védjegye.

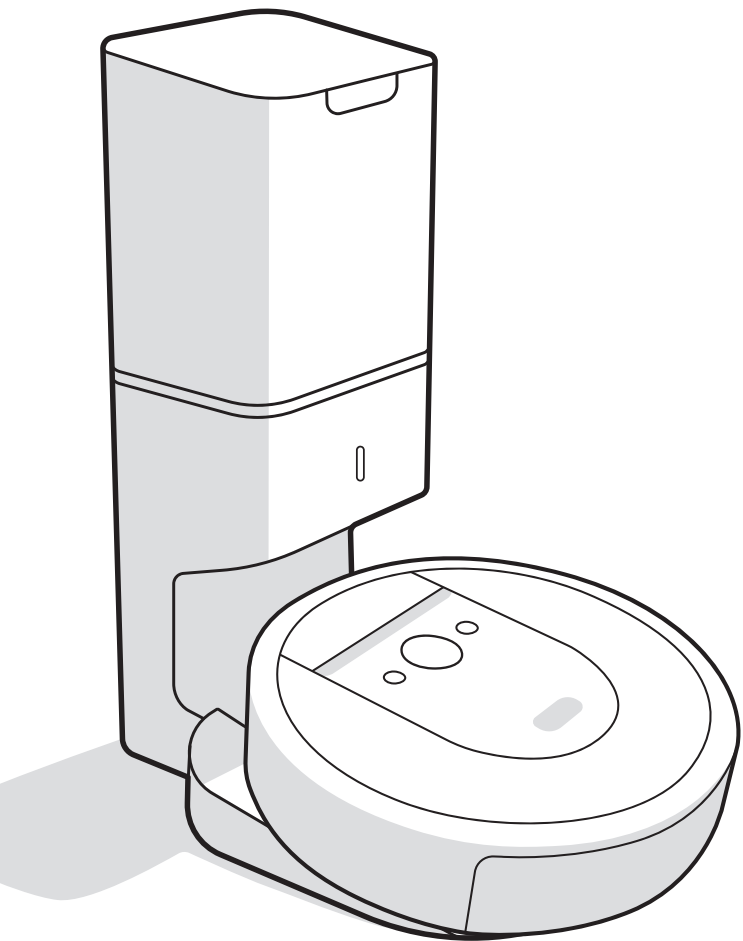

iRobot[®]

Roomba Combo™

Robot aspirator cu mop
și dispozitiv de eliminare automată a murdăriei Clean Base™

i8+

Ghidul utilizatorului

Informații privind siguranța

Informații importante privind siguranța

Ghidul utilizatorului include informații pentru modelele reglementate: ADE-N2 și RVB-Y2

PĂSTRAȚI ACESTE INSTRUCȚIUNI

 **AVERTISMENT:** Atunci când utilizați un dispozitiv electric, trebuie respectate întotdeauna măsurile de precauție de bază, inclusiv următoarele:

CITIȚI TOATE INSTRUCȚIUNILE

 **AVERTISMENT:** Pentru a reduce riscul de rănire sau daună, citiți și respectați măsurile de siguranță atunci când instalați, utilizați și întrețineți robotul.

Acest dispozitiv poate fi utilizat de copiii cu vârsta de peste 8 ani și de persoanele cu capacități fizice, senzoriale sau mintale limitate sau cu lipsă de experiență și cunoștințe doar în cazul în care acestea sunt supravegheate sau instruite cu privire la utilizarea dispozitivului într-un mod sigur și înțeleg pericolele implicate. Copiii nu trebuie să se joace cu dispozitivul. Curățarea și întreținerea dispozitivului nu trebuie efectuate de copii fără supraveghere.

 Acesta este simbolul alertei de siguranță. Este folosit pentru a vă avertiza cu privire la posibilele pericole de leziuni fizice. Respectați toate mesajele de siguranță care însoțesc acest simbol pentru a evita o posibilă rănire sau decesul.

 Risc de electrocutare

 Echipament clasa a II-a

 Putere nominală de ieșire, c.c.

 Citiți manualul de utilizare

 Simbolul general al reciclării

 Risc de incendiu

 Doar pentru spații interioare

 Putere nominală de intrare, c.c.

 Nu lăsați la îndemâna copiilor

BFP Protecție împotriva alimentării cu curent invers

 Unitate separată de alimentare cu energie electrică

 Putere nominală de intrare, c.a.

 Echipament clasa a III-a

AVERTISMENT: Indică o situație periculoasă care, dacă nu este evitată, poate avea ca rezultat decesul sau răniri grave.

ATENȚIE: Indică o situație periculoasă care, dacă nu este evitată, poate avea ca rezultat răniri minore sau moderate.

NOTIFICARE: Indică o situație periculoasă care, dacă nu este evitată, poate avea ca rezultat prejudicii materiale.

INFORMAȚII GENERALE

AVERTISMENT

- Acest produs nu este o jucărie. Copiii mici și animalele de companie trebuie supravegheate atunci când produsul este în funcțiune.
- Nu vă așezați și nu stați în picioare pe produs.
- Nu utilizați încărcătoare neautorizate. Utilizarea unui încărcător neautorizat ar putea face ca bateria să genereze căldură, fum, să ia foc sau să explodeze.
- Acest produs este prevăzut cu un cablu de alimentare aprobat în regiune și este proiectat să fie conectat doar la o priză standard de uz casnic de curent alternativ. Nu utilizați alt cablu de alimentare cu energie electrică. Pentru înlocuirea cablurilor, vă rugăm să contactați Departamentul de relații cu clienții pentru a asigura selectarea corectă a cablului de alimentare cu energie electrică specific țării dvs.
- Nu dezasamblați și nu deschideți dispozitivul de eliminare a murdăriei decât dacă vi se indică acest lucru. Nu există piese în interior care să poată fi întreținute de utilizator. Pentru operațiuni de service, adresați-vă personalului calificat.
- Risc de electrocutare, utilizați numai în spații închise și uscate.
- Nu manevrați robotul sau stația de încărcare cu mâinile ude.
- Atenție, podelele pot fi alunecoase după curățarea umedă cu robotul.
- Dacă încăperea care urmează a fi curățată include un balcon, trebuie utilizată o barieră fizică pentru a împiedica accesul la balcon și pentru a asigura o funcționare sigură.

ATENȚIE

- Nu utilizați robotul în zonele cu prize electrice expuse sau supape pentru închiderea gazului în podea.
- Dacă dispozitivul trece peste un cablu de alimentare și îl trage, este posibil ca un obiect să fie tras de pe o masă sau de pe un raft. Înainte de a utiliza acest dispozitiv, ridicați de jos obiectele precum îmbrăcăminte, hârtii, cabluri pentru jaluzele sau perdele, cabluri de alimentare și orice obiecte fragile.

- Trebuie să aveți în vedere faptul că robotul se mișcă singur. Aveți grijă atunci când mergeți în zona de operare a robotului pentru a evita călcarea acestuia.
- Nu utilizați acest dispozitiv pentru a ridica obiecte ascuțite, obiecte din sticlă sau orice alte lucruri care ard sau emit fum.
- Efectuați întreținerea necesară conform instrucțiunilor din ghidul utilizatorului pentru a asigura funcționarea în condiții de siguranță a robotului și a stației de încărcare.
- Nu întoarceți robotul invers cu coșul colector Combo Bin instalat.
- Nu utilizați acest dispozitiv pentru a ridica obiecte ascuțite, obiecte din sticlă sau orice alte lucruri care ard sau emit fum.

NOTIFICARE

- Acest robot este conceput numai pentru utilizare pe podele uscate. Nu utilizați acest dispozitiv pentru a șterge lichidele vărsate. Nu permiteți ca robotul sau stația de încărcare să devină umed(ă).
- Nu puneți nimic deasupra robotului.
- Nemenținerea contactelor încărcătorului în stare curată ar putea duce la pierderea capacității robotului de a încărca bateria.
- Nu permiteți ca robotul sau stația de încărcare să devină umed(ă).

DISPOZITIVUL DE ELIMINARE AUTOMATĂ A MURDĂRIEI

AVERTISMENT

- Pentru a reduce riscul de șocuri electrice, deconectați dispozitivul de eliminare a murdăriei de la alimentare înainte de curățare.
- Nu turnați lichide în dispozitiv și nu îl scufundați în apă.
- Nu utilizați în aer liber sau pe suprafețe ude.
- Nu permiteți utilizarea acestui dispozitiv ca jucărie. Este necesară acordarea unei atenții sporite atunci când este utilizat de către copii sau în apropierea acestora.
- A se utiliza doar conform acestui manual.
- Nu utilizați cu ștecărul sau cablul deteriorat. Dacă dispozitivul nu funcționează așa cum ar trebui, a fost scăpat, deteriorat, lăsat în aer liber sau scăpat în apă, returnați-l într-un centru de service.
- Nu manevrați ștecărul sau dispozitivul cu mâinile ude.
- Nu plasați obiecte în deschideri. Nu utilizați dispozitivul dacă deschiderile acestuia sunt blocate; curățați-l de praf, scame, păr și orice alte particule care pot reduce debitul aerului.
- Pentru a evita pericolele cauzate de resetarea accidentală a întrerupătorului termic, acest dispozitiv nu trebuie să fie alimentat printr-un dispozitiv de comutare extern, cum ar fi un temporizator, sau conectat la un circuit care este pornit și oprit în mod regulat de compania de utilități.

NOTIFICARE

- Produsul nu poate fi utilizat cu niciun tip de convertor de energie. Utilizarea convertoarelor de energie anulează imediat garanția.
- Dacă locuiți într-o zonă predispusă la furtuni cu descărcări electrice, se recomandă utilizarea unei protecții suplimentare la supratensiuni. Dispozitivul de eliminare a murdăriei poate fi protejat cu un dispozitiv de protecție la supratensiuni în cazul furtunilor puternice cu descărcări electrice.
- Nu utilizați fără săculețul pentru praf și/sau filtre.

BATERIE



AVERTISMENT



- Nu deschideți, nu zdrobiți, nu încălziți la peste 80 °C și nu incinerati. Respectați instrucțiunile producătorului.
- Nu scurtcircuitați bateria permițând obiectelor metalice să intre în contact cu bornele bateriei și nu scufundați bateria în lichid. Nu supuneți bateriile la șocuri mecanice.
- Verificați periodic bateria pentru orice semne de deteriorare sau de scurgere. Nu încărcati baterii care sunt deteriorate sau care prezintă scurgeri și nu permiteți lichidului să intre în contact cu pielea sau ochii. În cazul contactului cu acesta, spălați zona afectată cu apă din abundență și consultați medicul. Puneți bateria într-o pungă de plastic sigilată și reciclați-o sau eliminați-o în condiții de siguranță și în conformitate cu regulamentele locale de protecție a mediului sau înapoiati-o Centrului de service autorizat iRobot în vederea eliminării.
- Bateriile cu litiu-ion și produsele care conțin baterii cu litiu-ion sunt supuse unor reglementări stricte de transport. În cazul în care trebuie să expediați acest produs (cu bateria inclusă) prin poștă pentru service, pentru a efectua o călătorie sau din orice alt motive, TREBUIE să consultați secțiunea Depanare din manual sau să contactați Departamentul de relații cu clienții pentru instrucțiuni de expediere prin poștă.



ATENȚIE



- Utilizarea bateriei de către copii trebuie să fie supravegheată. Consultați imediat medicul în cazul înghițirii unei baterii.

NOTIFICARE

- Bateria trebuie să fie scoasă din robot înainte de reciclare sau eliminare.
- Pentru rezultate optime, utilizați numai bateria cu litiu-ion iRobot livrată împreună cu robotul.
- Nu utilizați baterii nereîncărcabile. Utilizați numai bateria reîncărcabilă livrată împreună cu produsul. Pentru înlocuire, achiziționați baterii iRobot identice sau contactați Departamentul de relații cu clienții iRobot pentru a afla opțiuni de baterii alternative.
- Încărcați și scoateți întotdeauna bateria din robot și accesorii înainte de depozitarea pe termen lung.



Acest simbol de pe baterie indică faptul că bateria nu trebuie eliminată împreună cu deșeurile menajere nesortate. În calitate de utilizator final, aveți responsabilitatea de a elimina în mod ecologic bateria din dispozitivul dvs. la sfârșitul duratei de viață, după cum urmează:

- (1) returnați bateria distribuitorului/dealerului de la care ați achiziționat produsul;
- (2) duceți bateria la un punct de colectare desemnat.

Colectarea și reciclarea separată a bateriilor la sfârșitul duratei de viață va contribui la conservarea resurselor naturale și va asigura reciclarea într-un mod care protejează sănătatea oamenilor și mediul. Pentru informații suplimentare, contactați unitatea de reciclare locală sau dealerul de la care ați achiziționat produsul. Dacă bateriile nu sunt eliminate în mod adecvat la sfârșitul duratei de viață, se pot produce efecte negative asupra mediului și sănătății din cauza substanțelor din baterii și acumulatori. Informații cu privire la efectele substanțelor problematice din deșeurile de baterii se pot găsi la următoarea adresă: <http://ec.europa.eu/environment/waste/batteries/>

Despre robotul aspirator Roomba®

Vedere de sus

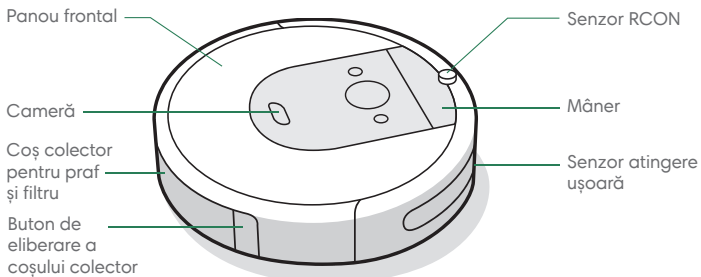

Vedere de jos

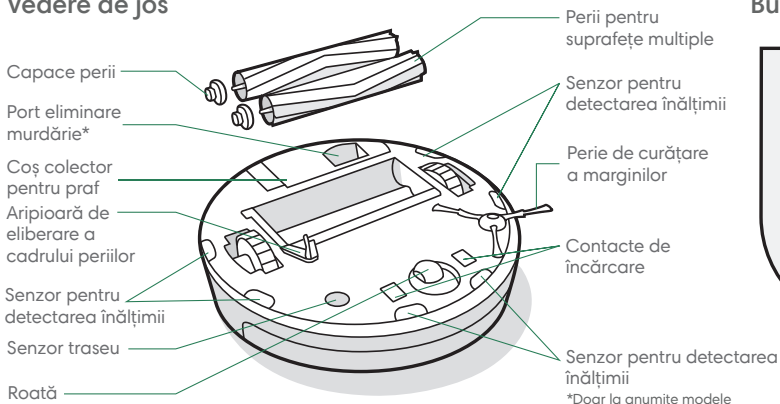

Stație de încărcare Home Base™

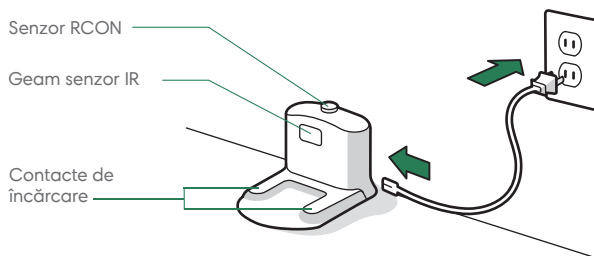

Butoane și indicatoare

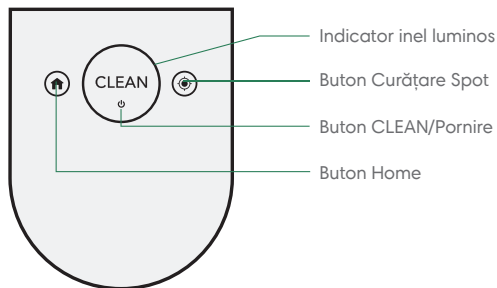

Despre dispozitivul de eliminare automată a murdăriei Clean Base™

Vedere din față

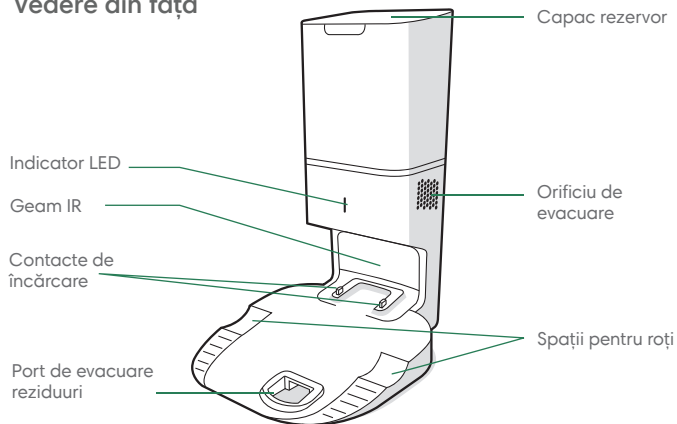

Vedere din spate

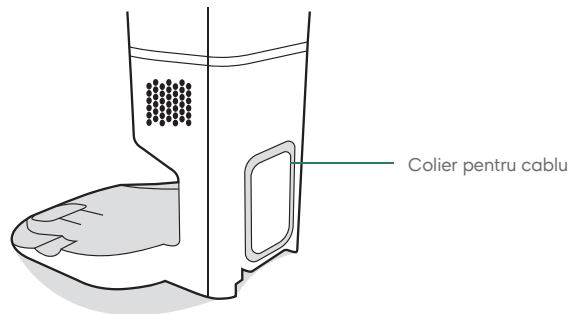

Vedere de sus

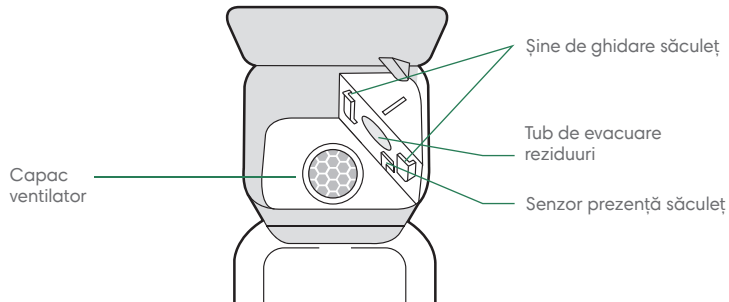

Vedere de jos

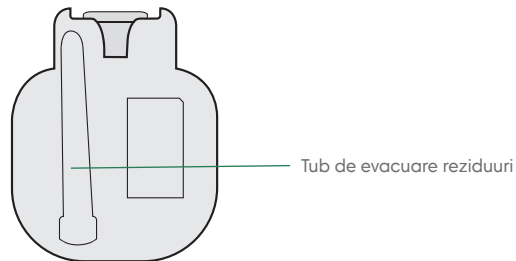

Utilizarea robotului aspirator Roomba®

Poziționarea dispozitivului de eliminare automată a murdăriei Clean Base™

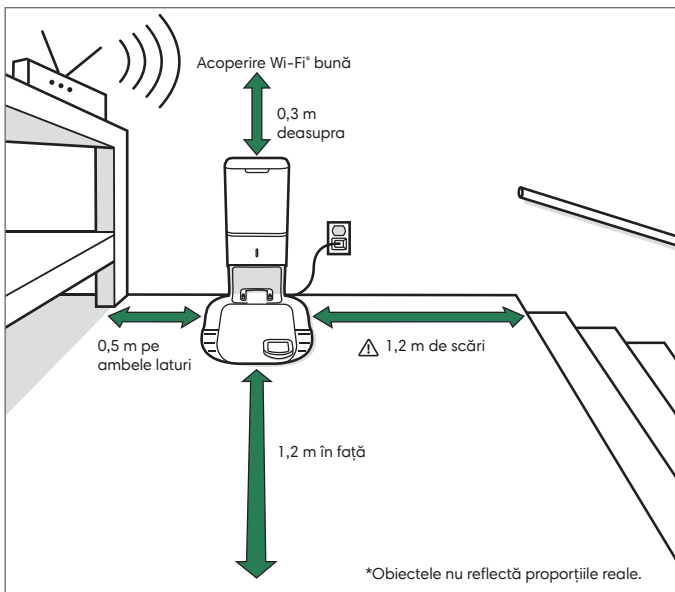

⚠️ AVERTISMENT: Pentru a preveni riscul căderii robotului pe scări, asigurați-vă că stația de încărcare este amplasată la o distanță de cel puțin 1,2 metri de scări.

Descărcați aplicația iRobot Home și conectați-vă la Wi-Fi

- Urmați instrucțiunile pas cu pas pentru configurarea robotului dvs. Roomba.
- Configurați modul de navigare PrecisionVision pentru a evita obstacolele în timp real.
- Stabiliți un regim de curățare automat și personalizați preferințele de curățare.
- Creați hărți inteligente pentru a arăta robotului unde și când să curețe.



Despre dispozitivul de eliminare automată a murdăriei

În timpul curățării, robotul va reveni automat la dispozitivul de eliminare a murdăriei pentru a goli coșul colector și pentru a se reîncărca, dacă este cazul.

Indicatorul LED al dispozitivului de eliminare a murdăriei va lumina roșu continuu atunci când este necesar un saculeț nou. În cazul detectării unui blocaj, dispozitivul de eliminare a murdăriei va încerca în mod automat să elimine blocajul.

📄 Notă: Dacă plasați manual robotul pe dispozitivul de eliminare a murdăriei, acesta nu se va goli automat. În acest caz, utilizați aplicația iRobot Home sau butonul 🏠 de pe robot pentru a goli manual coșul colector.

Curățare



Înainte de a începe procesul de curățare, îndepărtați obiectele aflate pe podea. Utilizați robotul frecvent pentru a menține podelele curate.

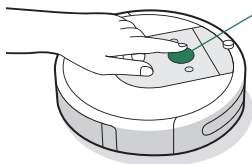

Apăsați butonul CLEAN

Atingeți pentru a porni/întrerupe/relua activitatea

Țineți apăsat timp de 3 secunde pentru a încheia o operație

- Robotul va explora și curăța automat casa dvs. Acesta va reveni la stația de încărcare la finalul operației de curățare și de fiecare dată când trebuie să se încarce.
- Pentru a trimite robotul înapoi la stația de încărcare, atingeți 🏠. Un inel luminos albastru va indica faptul că robotul caută stația de încărcare.
- Atunci când robotul detectează o zonă mai murdară, va activa modul Dirt Detect™, mișcându-se repetat înainte și înapoi pentru a curăța mai amănunțit zona respectivă. Inelul luminos va clipi în albastru.
- Atingeți 🌀 pentru a curăța o zonă specificată. Robotul se va deplasa în spirală spre exterior aproximativ 1 metru și apoi spre interior pentru a termina de unde a început. Inelul luminos va afișa o spirală albastră.



Atunci când robotul detectează că trebuie golit coșul colector, inelul luminos se va aprinde roșu semnalizând partea din spate.

Încărcare



Inel luminos alb în timpul încărcării

Alb continuu: încărcat complet

Alb intermitent: în curs de încărcare.

- Plasăți robotul pe stația de încărcare pentru a activa bateria.
- **Notă:** Robotul este furnizat cu bateria încărcată parțial; cu toate acestea, vă recomandăm să îl încărcăți timp de 3 ore înainte de a începe prima operație de curățare.
- Dacă textul „CLEAN” pulsează în timpul încărcării, robotul este în mijlocul unei operații de curățare și va relua automat operația de unde a rămas după încărcare.
- Robotul utilizează o cantitate mică de energie atunci când se află pe stația de încărcare. Puteți trece robotul în starea de economisire suplimentară a energiei atunci când nu este utilizat. Pentru instrucțiuni și informații suplimentare despre modul standby de economisire a energiei, consultați aplicația iRobot Home.
- Pentru depozitare pe termen lung, opriți robotul înlăturându-l de pe stația de încărcare și țineți apăsat butonul 🏠 timp de 10 secunde. Depozitați robotul într-un loc răcoros și uscat.

Coșul colector Roomba Combo™

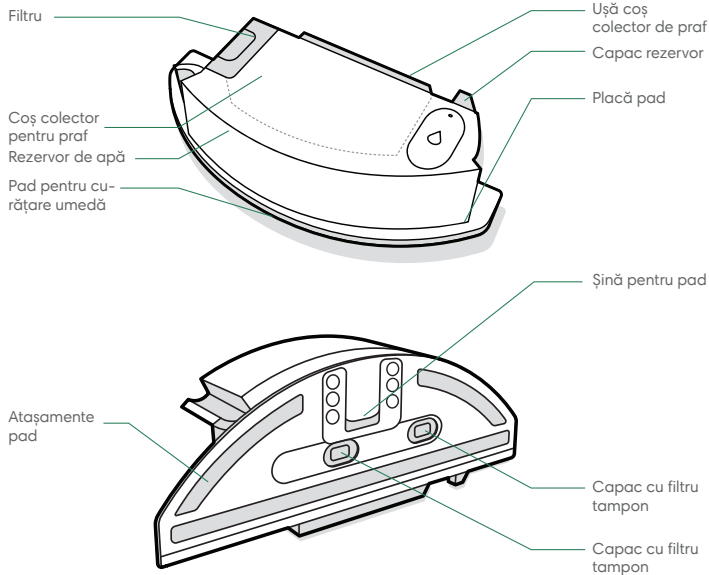

Important: Înainte de a utiliza coșul colector Combo Bin, trebuie să înregistrați produsul în aplicația iRobot Home și să efectuați un traseu pentru crearea hărților. Pentru instrucțiuni, consultați cardul *Activarea coșului colector Combo Bin*.

1 INSTALAȚI PADUL DE CURĂȚARE UMEDĂ

Glisați padul în jos peste șină. Apăsăți padul pe placă pentru fixare.

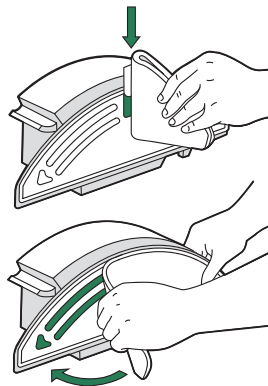

3 SCHIMBAȚI COȘURILE COLECTOARE

Îndepărtați Coșul colector pentru praf din robot și instalați coșul colector Combo Bin.

Important: Nu întoarceți robotul invers cu coșul colector Combo Bin instalat.

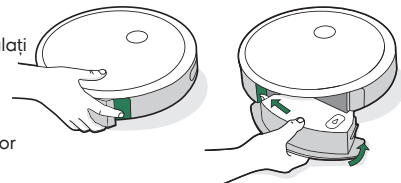

2 UMPLEȚI COȘUL COLECTOR

Umpleți coșul colector Combo Bin cu apă. Puteți utiliza și o soluție de curățare compatibilă. Soluțiile compatibile sunt prezentate la această adresă: answers.irobot.com/s/roomba-combo-cleanser precum și pe www.irobot.ro

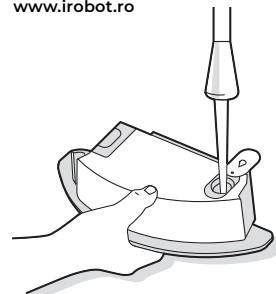

Notă: Produsul începe să absoarbă imediat după ce rezervorul este alimentat cu apă.

Îngrijire și întreținere

Instrucțiuni de îngrijire și întreținere

Pentru a asigura performanța optimă a robotului, respectați următoarele proceduri.

Puteți găsi videoclipuri instructive suplimentare în aplicația iRobot Home. Dacă observați că robotul strânge mai puține resturi de pe podea, goliți coșul colector și curățați filtrul și periile.

Componentă	Frecvență întreținere	Frecvența de înlocuire*
Coș colector	Spălați coșul colector după cum este necesar	-
Filtru	Curățați o dată pe săptămână (de două ori pe săptămână în cazul în care aveți un animal de companie). A nu se spăla.	O dată la 2 luni
Senzor de umplere a coșului colector	Curățați o dată la 2 săptămâni	-
Roată frontală	Curățați o dată la 2 săptămâni	O dată la 12 luni
Perie de curățare a marginilor și perii pentru suprafețe multiple	Curățați o dată pe lună (de două ori pe lună dacă aveți un animal de companie)	O dată la 12 luni
Senzori și contacte de încărcare	Curățați o dată pe lună	-
Pad pentru curățare umedă	Curățați padul după operația de curățare	După 30 de spălări
Capac cu filtru tampon	A se înlocui dacă este murdar sau prezintă urme de uzură	-
Săculețe	-	Săculețele trebuie înlocuite atunci când acest lucru este semnalizat de indicatorul LED/aplicație
Geam IR contacte de încărcare	O dată pe lună	-
Capacul ventilatorului din interiorul rezervorului	O dată pe lună (îndepărtați reziduurile de pe capacul ventilatorului)	-

Notă: iRobot produce diferite piese și componente de schimb. Dacă considerați că aveți nevoie de o piesă de schimb, contactați Departamentul de relații cu clienții iRobot pentru mai multe informații.

*Frecvența înlocuirii poate varia. Piesele trebuie înlocuite în cazul apariției unor urme vizibile de uzură.

Golirea coșului colector

- 1 Apăsați butonul de eliberare a coșului colector pentru a scoate coșul.

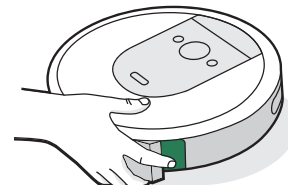

- 2 Deschideți ușa coșului colector pentru a goli coșul.



- 3 Puneți coșul colector înapoi în robot.

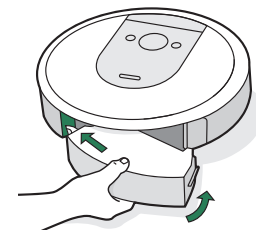

Curățarea filtrului

- 1 Scoateți coșul colector. Scoateți filtrul apucând ambele capete și trăgându-l afară.

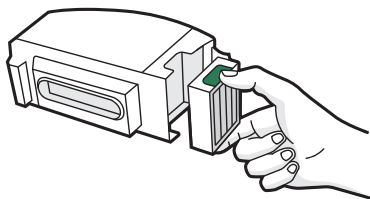

- 2 Îndepărtați reziduurile prin lovirea ușoară a filtrului de recipient de gunoi.

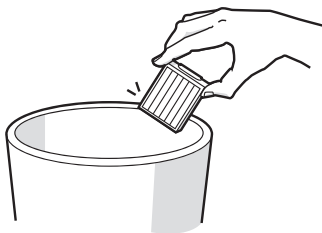

- 3 Reintroduceți filtrul cu creștăturile orientate spre exterior. Puneți coșul colector înapoi în robot.

***** **Important:** Robotul nu va funcționa dacă filtrul nu este montat corect. Înlocuiți filtrul o dată la fiecare două luni.

Curățarea senzorilor de umplere a coșului colector

- 1 Scoateți și goliți coșul colector.

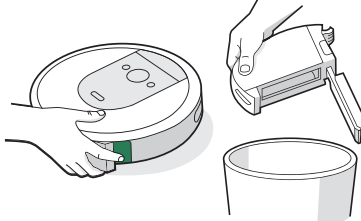

- 2 Ștergeți senzorii interiori cu o lavetă uscată și curată.

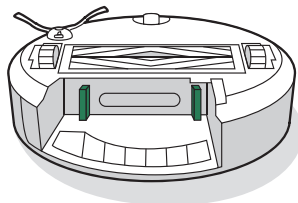

- 3 Ștergeți ușa coșului colector cu o lavetă uscată și curată.

Ușă închisă



Ușă deschisă

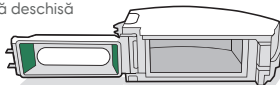

Spălarea coșului colector

***** **Important:** Nu spălați filtrul. Îndepărtați filtrul înainte de a spăla coșul colector.

- 1 Eliberați coșul colector, scoateți filtrul și deschideți ușa coșului colector.

- 2 Clătiți coșul colector cu apă caldă.

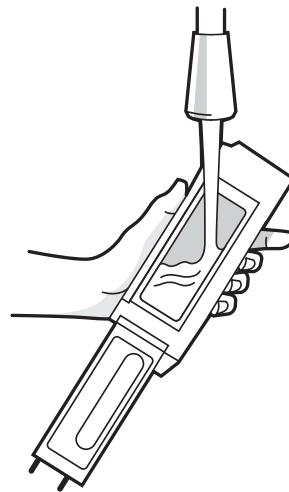

Notă: Coșul colector nu poate fi spălat în mașina de spălat vase.

- 3 Asigurați-vă că întregul coș colector este complet uscat. Reintroduceți filtrul și puneți coșul colector înapoi în robot.

Curățarea periei de curățare a marginilor

- 1 Utilizați o monedă sau o șurubelniță mică pentru a scoate șurubul care fixează peria de curățare a marginilor.
- 2 Trageți pentru a scoate peria de curățare a marginilor. Îndepărtați firele de păr sau murdăria, apoi refixați peria.

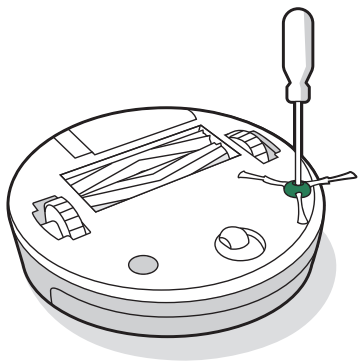

Curățarea roții frontale

- 1 Trageți ferm de modulul roții frontale pentru a-l scoate din robot.

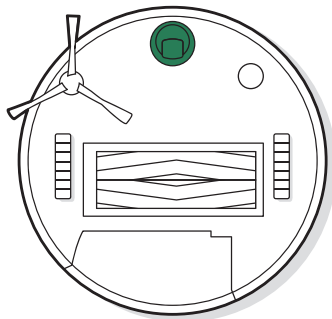

*** Important:** Blocarea roții frontale cu fire de păr și reziduuri poate duce la deteriorarea podelei. Dacă roata nu se rotește liber după ce ați curățat-o, contactați Departamentul de relații cu clienții.

- 2 Trageți ferm de roată pentru a o scoate din carcasă

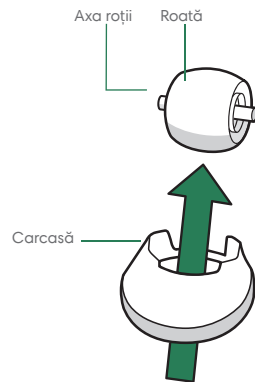

- 3 Îndepărtați reziduurile din interiorul cavității roții.
- 4 Fixați la loc toate piesele după ce ați terminat. Asigurați-vă că roata este fixată cu un clic.

RO

Curățarea periiilor pentru suprafețe multiple

- 1** Apăsăți aripișoara de eliberare a cadrului periiilor, ridicăți cadrul periiilor și eliminați orice blocaje.

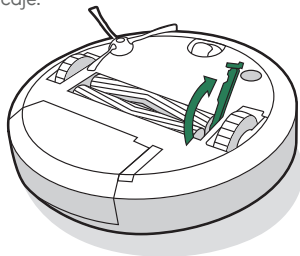

- 2** Scoateți periiile din robot. Scoateți capacele periiilor de la capetele periiilor. Îndepărtați orice fire de păr sau reziduuri străne sub capace. Fixați la loc capacele periiilor.

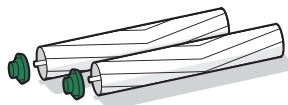

- 3** Îndepărtați firele de păr sau reziduurile de pe piciorușele pătrate și în formă de stea de pe partea opusă a periiilor.

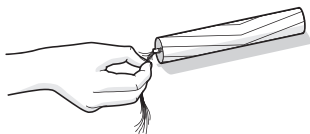

- 4** Scoateți coșul colector din robot și curățați toate resturile din traseul de aspirare.

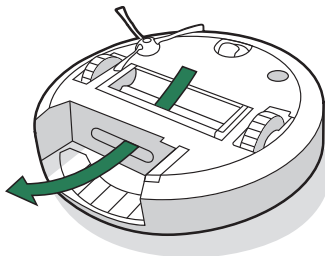

- 5** Fixați la loc periiile în robot. Potrivii forma piciorușelor periiilor cu forma pictogramelor periiilor din modulul capului de curățare.

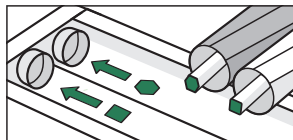

Curățarea senzorilor, geamului IR și a contactelor de încărcare

- 1** Ștergeți senzorii și contactele de încărcare cu o lavetă curată și uscată. Alternativ, puteți utiliza un tampon de spumă din melamină pentru a îndepărta reziduurile de pe robot și de pe contactele de încărcare de pe Clean Base.

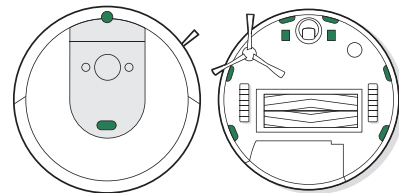

- 2** Inspectați senzorii și contactele de încărcare pentru a vă asigura că nu prezintă reziduuri. Ștergeți cu o lavetă curată și uscată.

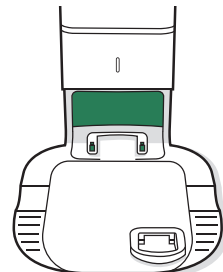

- * Important:** Nu pulverizați soluția de curățare sau apă pe senzori sau pe deschiderile senzorilor.

Îndepărtarea reziduurilor din capacul ventilatorului

Verificați dacă pe capacul ventilatorului s-au acumulat scame sau reziduuri și ștergeți cu o lavetă curată și uscată pentru a le îndepărta.

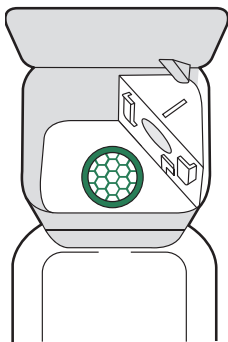

Curățarea padului de curățare umedă

SPĂLARE MANUALĂ

Spălați bine padul cu apă caldă.

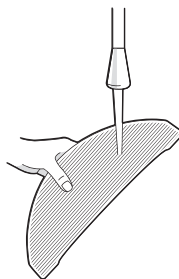

SPĂLARE AUTOMATĂ

Spălați utilizând ciclul cald, apoi uscați la aer. A nu se usca automat. A nu se spăla împreună cu alte materiale fine.

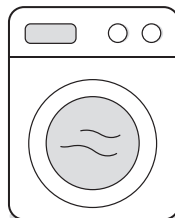

Înlocuirea Capacului cu filtru tampon

- 1** Îndepărtați placa pentru pad
A line drawing showing two hands holding a rectangular plate. Green arrows indicate the plate is being lifted away from the vacuum cleaner's base.
- 2** Îndepărtați capacul cu filtru tampon trăgând de aripoara laterală din cauciuc.
A line drawing showing a hand pulling a rubber flap on the side of a cap. Green arrows indicate the cap is being lifted off.
- 3** Înlocuiți-l cu un capac cu filtru tampon nou, apăsând ferm pentru a-l fixa bine și pentru a crea o închidere etanșă pentru a preveni scurgerile.
A line drawing showing a hand pressing a new cap onto the vacuum cleaner's base. Green arrows indicate the cap is being pushed down.
- 4** Reinstalați placa pentru pad

Înlocuirea săculețului

- 1 Ridicați capacul rezervorului pentru a-l deschide.

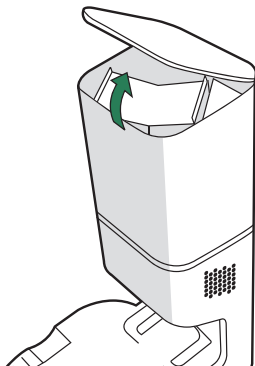

- 2 Trageți cartela din plastic pentru a scoate săculețul din rezervor.

 **Notă:** Aceasta va etanșa săculețul astfel încât praful și reziduurile să nu iasă.

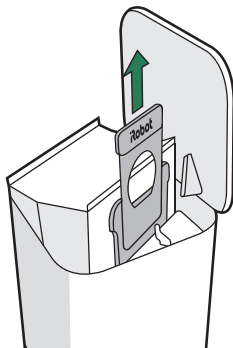

- 3 Aruncați săculețul folosit.

- 4 Montați un nou săculeț, glisând cartela din plastic în șinele de ghidare.

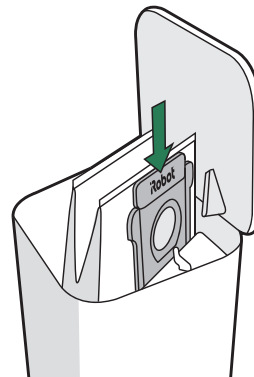

- 5 Apăsați pe capac, asigurându-vă că este complet închis.

 **Notă:** Pentru a obține rezultate optime în timpul utilizării robotului și dispozitivului de eliminare automată a murdăriei, curățați și/sau înlocuiți filtrul robotului după cum este necesar.

Depanare

Dispozitivul de eliminare automată a murdăriei

Dispozitivul de eliminare a murdăriei vă va indica dacă ceva nu este în regulă prin intermediul unui indicator LED de pe partea frontală a rezervorului și prin aplicația iRobot Home.

Indicator LED	Eroare comună	Cum se remediază
Roșu continuu	Săculeț plin sau lipsă	<ol style="list-style-type: none">1. Înlocuiți săculețul dacă este plin sau lipsește.2. Asigurați-vă că săculețul este introdus corespunzător.3. Dacă problema persistă, îndepărtați reziduurile din portul din partea inferioară a robotului și a dispozitivului de eliminare a murdăriei.
Roșu clipitor	Există o scurgere sau un blocaj pe calea de evacuare a suportului de andocare	<ol style="list-style-type: none">1. Asigurați-vă că este închis bine capacul rezervorului. Atingeți butonul  de pe robot pentru a goli manual coșul colector.2. Eliminați reziduurile din portul din partea inferioară a robotului și a dispozitivului de eliminare a murdăriei.3. Deconectați dispozitivul de eliminare a murdăriei de la priză de perete. Așezați-l pe o parte și verificați dacă există reziduuri pe tubul de evacuare a reziduurilor. Dacă este necesar, scoateți tubul pentru a îndepărta reziduurile.

Robot

- Robotul vă va indica că ceva nu este în regulă prin redarea unei alerte sonore și aprinderea inelului luminos roșu. Apăsăți butonul CLEAN sau atingeți amortizorul pentru detalii. Pentru asistență și videoclipuri instructive, accesați aplicația iRobot Home.

Inel luminos roșu

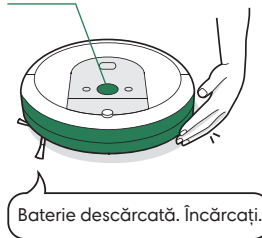

- După 90 de minute de inactivitate fără să fie conectat la stația de încărcare, robotul va încheia automat operația de curățare.

Siguranța bateriei și expedierea

Pentru rezultate optime, utilizați numai bateria cu litiu-ion iRobot livrată împreună cu robotul.



AVERTISMENT: Bateriile cu litiu-ion și produsele care conțin baterii cu litiu-ion sunt supuse unor reglementări stricte de transport. Dacă trebuie să expediați acest produs la service, să călătoriți sau pentru orice alt motiv, **TREBUIE** să respectați instrucțiunile de expediere de mai jos.

- Bateria **TREBUIE** să fie oprită înainte de livrare.
- Opriți bateria înlăturând robotul de pe stația de încărcare și țineți apăsat butonul  timp de 10 secunde. Toate indicatoarele se vor stinge.
- Ambalați bine robotul pentru expediere.
- În cazul în care aveți nevoie de informații suplimentare, contactați echipa Departamentului relații cu clienții sau vizitați global.irobot.com.

Informații de reglementare

RO



iRobot Corporation declară că acest echipament radio este în conformitate cu Directiva UE 2014/53/UE privind echipamentele radio și cu Directiva RoHS 2011/65/UE. Textul integral al Declarației de conformitate UE este disponibil la următoarea adresă de internet: www.irobot.com/compliance.



iRobot Corporation declară prin prezenta că acest echipament radio este în conformitate cu Regulamentul privind echipamentele radio din 2017 și cu Regulamentul privind restricțiile de utilizare a anumitor substanțe periculoase în echipamentele electrice și electronice din 2012. Textul integral al Declarației de conformitate UKCA este disponibil la următoarea adresă de internet: www.irobot.com/compliance

Modelul reglementat RVB-Y2 conține modelul de modul radio Harpoon AXE-Y1. Modulul radio Harpoon este un radio cu două benzi care operează în benzile WLAN de 2,4 GHz și WLAN de 5 GHz.

Banda de 2,4 GHz este limitată la operarea între 2400 MHz și 2483 MHz cu o putere maximă de ieșire EIRP de 17,56 dBm (57 mW) la 2472 MHz.

Banda de 5 GHz operează în limitele 5150 MHz - 5725 MHz cu o putere maximă de ieșire EIRP de 18,23 dBm (66,52 mW) la 5700 MHz.

Pentru Israel, banda de 5 GHz este limitată la operarea în banda 5150 MHz - 5350 MHz.



Acest simbol de pe produs indică faptul că dispozitivul nu trebuie eliminat împreună cu deșeurile menajere nesortate. În calitate de utilizator final, aveți responsabilitatea de a elimina în mod ecologic dispozitivul la sfârșitul duratei de viață, după cum urmează:

- (1) returnați dispozitivul distribuitorului/dealerului de la care ați achiziționat produsul; sau
- (2) duceți dispozitivul la un punct de colectare desemnat.

Eliminarea corectă a acestui produs va contribui la economisirea unor resurse valoroase și la prevenirea oricăror posibile efecte negative asupra sănătății umane și a mediului, care ar putea apărea în cazul gestionării necorespunzătoare a deșeurilor. Contactați autoritatea locală pentru detalii suplimentare sau cel mai apropiat punct de colectare desemnat. Se pot aplica amenzi pentru eliminarea incorectă a acestor deșeurii în conformitate cu legislația națională. Mai multe informații se pot găsi la următoarea adresă: https://ec.europa.eu/environment/topics/waste-and-recycling/waste-electrical-and-electronic-equipment-weee_en

Reciclați responsabil produsul dvs. iRobot la sfârșitul duratei de exploatare, în conformitate cu reglementările locale. În continuare, este prezentată o listă a organizațiilor de reciclare DEEE contractate de iRobot la momentul vânzării produsului.

Locație	Organizație	URL
Austria	UFH	http://www.elektro-ade.at/elektrogeraete-sammeln/liste-der-sammelstoesterreich/
Belgia	Recupel	https://www.recupel.be/en/where-to-go/?searchcollectionPoints=&categories=1%2C2%2C3%2C4#
Germania	Zentek	https://www.ear-system.de/ear-verzeichnis/sammel-und-ruecknahmestback
Danemarca	Elretul	https://www.dpa-system.dk/DPAAplications/DPADB.aspx?wf=CollectionPointSearch.as
Spania	Ecotic	https://punto-limpio.info/
Franța	Eco-systemes	https://www.eco-systemes.fr/france
Irlanda	WEEE Ireland	http://www.weeireland.ie/household-recycling/where-can-i-recycle/
Țările de Jos	Wecycle	https://www.watismijnapparaatwaard.nl/
Suedia	El-Kretsen	https://www.sopor.nu/sortera-återvinn/
Regatul Unit	Repic	http://www.responsible-recycling.co.uk/contact-us/find-your-local-recy

Adresa producătorului: iRobot Corporation, 8 Crosby Drive, Bedford MA 01730, USA



Departamentul de relații cu clienții iRobot

România

Dacă aveți întrebări sau comentarii cu privire la dispozitivul de eliminare a murdăriei, contactați iRobot înainte de a contacta un distribuitor.

Puteți începe cu vizitarea site-ului www.irobot.ro și global.irobot.com pentru sfaturi și asistență, întrebări frecvente și informații despre accesorii. Aceste informații pot fi găsite și în aplicația iRobot Home. Dacă aveți nevoie de asistență suplimentară, contactați echipa Departamentului de relații cu clienții din România la numărul +40 738 125 131.

Programul Departamentului de relații cu clienții iRobot din România

De luni până vineri, 9:00 - 17:30

În afara României

Vizitați global.irobot.com pentru a:

afla mai multe informații despre iRobot în țara dumneavoastră

obține sugestii și sfaturi pentru îmbunătățirea performanțelor produselor

obține răspunsuri la întrebări

contacta centrul local de asistență

Versiunea completă a ghidul utilizatorului este disponibilă la adresa about.irobot.com/manual#comboi8plus

iRobot

©2022 iRobot Corporation, 8 Crosby Drive, Bedford, MA 01730, USA. Toate drepturile sunt rezervate. iRobot, Roomba și Virtual Wall sunt mărci înregistrate ale iRobot Corporation. HomeBase+ este o marcă comercială a iRobot Corporation. Wi-Fi și sigla Wi-Fi sunt mărci înregistrate ale Wi-Fi Alliance.

Informații de reglementare

CERTIFICAT DE GARANȚIE

Producatorul	iRobot®
Importator autorizat	
Service autorizat	S.C. Cordon Electronics S.R.L. Str. Dumitru Brumaescu, Nr. 9A, Sector 4 Telefon: 0372324762, 0213009905, 0721909190, 0740209932, 0730616100, 0743893650 Email: office@cordongroup.ro Website: www.cordongroup.ro

Completează comerciantul

Semnatura si stampila cumparatorului	
Denumirea produsului	
Seria	
Data vânzării	
Ștampila comerciantului	

1	Data receptiei		Numele si stampila unitatii service
	Data predarii		
	Descrierea defectului		
	Descrierea reparatiei		
	Nr. Intrarii		

2	Data receptiei		Numele si stampila unitatii service
	Data predarii		
	Descrierea defectului		
	Descrierea reparatiei		
	Nr. Intrarii		

3	Data receptiei		Numele si stampila unitatii service
	Data predarii		
	Descrierea defectului		
	Descrierea reparatiei		
	Nr. Intrarii		

1. Produsul beneficiază de 24 de luni de garanție începând cu data vânzării către consumator, reparațiile se efectuează gratis. Pentru companii, durata garanției este de 24 luni.
2. Garanția și reparația gratis se referă la defecțiunile rezultate în mod atestabil datorită materialului defect, construcției eronate sau variantei incorecte.
3. Garanția și reparația gratis nu se referă la defecțiunile cauzate în cursul transportului, datorită nerespectării instrucțiunilor de deservire specificate în manual, întreținerii neadecvate, deteriorării mecanice, intervenției în instalația sau la defecțiunile cauzate de instalația electrică care nu este în conformitate cu CSN, precum și la defecțiunile cauzate de o conectare incorectă.
4. Garanția nu se referă la materialele consumabile. Prin material consumabil se înțelege: periile, periuțele, filtrele, dozele și părțile de cauciuc amovibile. Aceste materiale consumabile se află în vânzare pe piața liberă. Materialul consumabil, în mod excepțional, beneficiază de garanție, doar în cazul defecțiunilor apărute în mod atestabil datorită materialului defect.
5. Drepturile consumatorului sunt conforme cu prevederile L 449/2003 și OG 21/1992 cu completările și modificările ulterioare, republicată, precum și cu modificările introduse de OUG 174/2008, privind vânzarea produselor și garanțiile asociate acestora, în vigoare la data comercializării produsului, pe întreaga perioadă cât acestea sunt în vigoare. Drepturile consumatorului nu sunt afectate de garanția oferită.
6. Cumpărătorului i-a fost probată funcționarea corespunzătoare a produsului și i s-a explicat modul de utilizare. Cumpărătorul a verificat inventarul de livrare al produsului inclusiv existența manualului de utilizare în limba română. Cumpărătorul a luat la cunoștință de integritatea suruburilor și sigiliilor produsului.
7. La solicitarea reparației produsului în perioada de garanție, cumpărătorul este obligat să prezinte Certificatul de garanție a vând toate rubricile completate, însoțit de bonul de casă sau factura de achiziție.
8. Durata medie de utilizare a produselor este de 2 ani de la data achiziționării.
9. **Perioada de timp stabilită nu poate depăși 15 zile calendaristice de la data la care cumpărătorul, după caz, a adus la cunoștința vânzătorului lipsa de conformitate a produsului sau a predat produsul vânzătorului ori persoanei desemnate de acesta pe baza unui document de predare-preluare.**

NU FAC OBIECTUL GARANTIEI:

1. Accesoriile, consumabilele, subansamblele casabile (periile, periutele, filtrele, dozele, manere, capace, butoane), etc.
2. Nerespectarea parametrilor de alimentare pentru care a fost conceput produsul.
3. Repararea, modificarea, desigilarea sau încercarea de reparare a produsului de către persoane/firme neautorizate de firma IRobot
4. Utilizarea produsului în alte scopuri decât cele pentru care a fost conceput, menționate explicit în manualul de instrucțiuni.

Produsul a fost conceput și fabricat pentru a fi utilizat exclusiv în scopuri casnice.

Acumulatorii beneficiază de un termen de garanție de 6 luni.

Vă rugăm să curățați aparatul înainte de a vă prezenta la service.

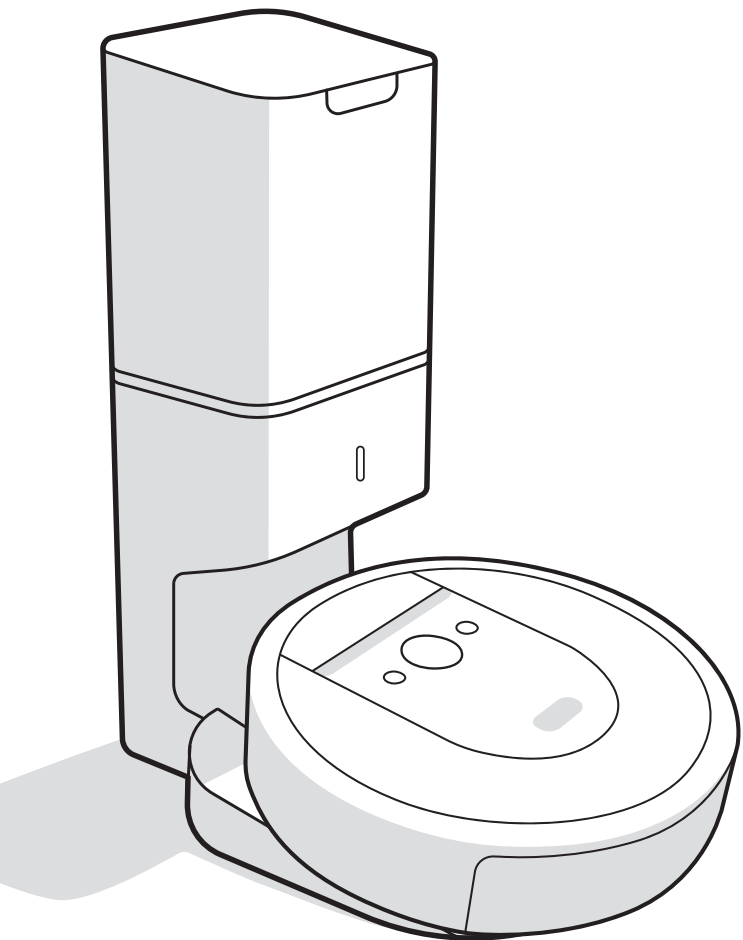

iRobot®

Roomba Combo™

Прахосмукачка робот за сухо и
мокро почистване
и станция за автоматично изхвърляне
на отпадъци Clean Base™

i8+

Инструкция за експлоатация

Информация за безопасността

Важна информация за безопасността

Тази инструкция за експлоатация включва информация за следните регулаторни модели: ADE-N2 и RVB-Y2

ЗАПАЗЕТЕ ТЕЗИ ИНСТРУКЦИИ

 **ПРЕДУПРЕЖДЕНИЕ:** При използване на електрически уред винаги трябва да се спазват основни предпазни мерки, включително следните:

ПРОЧЕТЕТЕ ВСИЧКИ ИНСТРУКЦИИ

 **ПРЕДУПРЕЖДЕНИЕ:** За да намалите опасността от нараняване или повреда, прочетете и спазвайте предпазните мерки за безопасност при настройването, използването и поддържането на работа.

Този уред може да се използва от деца на възраст на и над 8 години и лица с намалени физически, сетивни или умствени способности или липса на опит и познания, ако се наблюдават или са инструктирани как да използват уреда по безопасен начин и разбират свързаните с това опасности. Децата не бива да си играят с уреда. Почистването и обслужването от потребителите не бива да се извършват от деца без наблюдение.

 Това е символът за предупреждение за безопасност. Той се използва, за да предупреждава за потенциални опасности от физическо нараняване. Спазвайте всички съобщения за безопасност след този символ, за да избегнете възможно нараняване или смърт.

 Опасност от токов удар

 Оборудване от клас II

 Номинална изходна мощност, DC

 Прочетете ръководството за експлоатация

 Общ символ за рециклиране

 Опасност от пожар

 За употреба само на закрито

 Номинална входяща мощност, DC

 Да се съхранява извън обсега на деца

BFP Защита от обратно напрежение

 Отделно захранващо устройство

 Номинална входяща мощност, AC

 Оборудване от клас III

ПРЕДУПРЕЖДЕНИЕ: Показва опасна ситуация, която, ако не се избегне, може да доведе до смърт или сериозно нараняване.

ВНИМАНИЕ: Показва опасна ситуация, която, ако не се избегне, може да доведе до леки или средни наранявания.

БЕЛЕЖКА: Показва опасна ситуация, която, ако не се избегне, може да доведе до имуществени щети.

ОБЩИ



ПРЕДУПРЕЖДЕНИЕ



- Този продукт не е играчка. Малките деца и домашните животни трябва да се наблюдават, когато уредът работи.
- Не сядайте и не стъпвайте върху продукта.
- Не използвайте неразрешени зарядни устройства. Ако се използват такива зарядни устройства, батерията може да започне да генерира топлина, дим, да се запали или взриви.
- Този продукт се доставя със захранващ кабел, който отговаря на регионалните разпоредби, и е предназначен за включване само в стандартен домакински контакт за променлив ток. Не използвайте друг захранващ кабел. За резервни кабели, моля, свържете се с отдела за обслужване на клиенти, за да сте сигурни, че ще бъде избран правилният захранващ кабел за конкретната държава.
- Не разглобявайте и не отваряйте станцията за изхвърляне на отпадъци, освен ако не сте получили инструкции за това. В нея няма части, които могат да се обслужват от потребителите. За техническо обслужване се обръщайте към квалифициран сервизен персонал.
- Опасност от токов удар – да се използва само на закрито в сухи помещения.
- Не хващайте работата или зарядната станция с мокри ръце.
- Имайте предвид, че подовите може да са хлъзгави след мокро почистване с робота.
- Ако към помещението за почистване има балкон, използвайте физическа преграда, за да предотвратите достъпа до балкона и да осигурите безопасна работа.



ВНИМАНИЕ



- Не използвайте робота на подови настилки с вградени открити електрически контакти или вградени газови спирателни вентили.
- Ако устройството премине през захранващ кабел и го повлече, съществува опасност някой предмет да бъде издърпан от маса или полица. Преди да използвате устройството, отстранете препятствия, като дреки, листове хартия, шнулове на щори или завеси, захранващи кабели и чупливи предмети.
- Обърнете внимание, че роботът се движи самостоятелно. Бъдете внимателни, когато се движите в работната му област, за да не го настъпите.

- Не използвайте устройството за събиране на остри предмети, стъкла или горящи или димящи предмети.
- Изпълнете необходимото техническо обслужване в съответствие с инструкцията за експлоатация, за да гарантирате безопасната работа на робота и зарядната станция.
- Не обръщайте робота с инсталиран контейнер Combo.
- Не използвайте устройството за събиране на остри предмети, стъкла или горящи или димящи предмети.

БЕЛЕЖКА

- Този робот е предназначен за употреба само върху сухи подови настилки. Не използвайте устройството за събиране на разлети течности. Не допускайте роботът или зарядната станция да се намокри.
- Не поставяйте нищо върху робота.
- Ако не се поддържат чисти контактите на зарядното устройство, роботът може да загуби способността си за зареждане на батерията.
- Не допускайте роботът или зарядната станция да се намокри.

СТАНЦИЯ ЗА АВТОМАТИЧНО ИЗХВЪРЛЯНЕ НА ОТПАДЪЦИ



ПРЕДУПРЕЖДЕНИЕ



- За да намалите риска от токов удар, преди почистване изваждайте щепсела на станцията за автоматично изхвърляне на отпадъците.
- Не изливайте течности в устройството и не го потапяйте във вода.
- Не го използвайте на открито или върху мокри повърхности.
- Не позволявайте да се използва като играчка. Необходимо е особено внимание, когато се използва от деца или в близост до деца.
- Използвайте само както е описано в това ръководство.
- Не го използвайте с повреден кабел или щепсел. Ако уредът не работи както трябва, ако е бил изпуснат, повреден, оставен на открито или потопен във вода, трябва да го изпратите в сервизен център.
- Не хващайте щепсела или уреда с мокри ръце.
- Не поставяйте предмети в отворите. Не го използвайте, ако някой от отворите е блокиран; не допускайте да има прах, власинки, косми и всичко друго, което може да намали въздушния поток.
- За да избегнете опасна ситуация поради неволно нулиране на топлинния прекъсвач, уредът не трябва да се захранва чрез външен превключвател, като например таймер, или да се свързва към електрическа верига, която редовно се включва и изключва от мрежата.

БЕЛЕЖКА

- Продуктът не може да се използва с каквото и да е преобразувател за захранване. Използването на преобразуватели за захранване незабавно отменя гаранцията.
- Ако живеете в регион с чести гръмотевични бури, препоръчително е да използвате допълнителен стабилизатор на напрежението. Възможно е станцията за изхвърляне на отпадъци да е защитена със стабилизатор на напрежението в случай на тежки гръмотевични бури.
- Не използвайте без поставена торбичка за прах и/или филтри.

БАТЕРИЯ



ПРЕДУПРЕЖДЕНИЕ

- Не отваряйте, не чупете, не загрявайте над 80°C и не изгаряйте батерията. Следвайте инструкциите на производителя.
- Не предизвиквайте късо съединение с батерията, като оставяте метални предмети в контакт с клемите на батерията или я поталяте в течност. Не подлагайте батериите на механичен удар.
- Проверявайте периодично батерията за признаци на повреда или изтичане. Не зареждайте повредени или течащи батерии. Не позволявайте течността да влезе в контакт с кожата или очите. В случай на контакт измийте засегнатата област с обилно количество вода и потърсете медицинска помощ. Поставете батерията в запечатана найлонова торбичка и я рециклирайте или изхвърлете безопасно в съответствие с местните екологични разпоредби или я върнете в местния упълномощен сервизен център на iRobot за изхвърляне.
- Литиево-йонните батерии и продуктите, които съдържат литиево-йонни батерии, са предмет на строги ограничения при транспортиране. Ако е необходимо да изпратите този продукт (с приложена батерия) за обслужване, при пътуване или по каквато и да било друга причина, ТРЯБВА да направите справка с раздела „Отстраняване на неизправности“ в ръководството или да се обърнете към отдела за обслужване на клиенти за указания за транспортиране.



ВНИМАНИЕ

- Използването на батерията от деца трябва да става под наблюдение. Потърсете незабавно медицинска помощ, ако клетка или батерия бъде погълната.

БЕЛЕЖКА



- Батерията трябва да се извади от робота преди рециклиране или изхвърляне.
- За най-добри резултати използвайте само литиево-йонната батерия на iRobot, която се продава заедно с робота.
- Не използвайте незареждащи се батерии. Използвайте само акумулаторната батерия, доставена с продукта. За смяна купете същата батерия за iRobot или се свържете с отдела за обслужване на клиенти на iRobot за алтернативни опции за батерии.
- Винаги зареждайте и изваждайте батерията от робота и аксесоарите преди дълготрайно съхранение.

Този символ върху батерията показва, че тя не трябва да се изхвърля с несортирани общи битови отпадъци. Като краен потребител Ваша отговорност е да изхвърлите излязлата от употреба батерия на уреда Ви по щадящ околната среда начин, а именно:

- (1) като я върнете на дистрибутора/търговеца, от когото сте купили продукта; или
- (2) като я оставите в определен за целта събирателен пункт.

Разделното събиране и рециклиране на излезли от употреба батерии, които подлежат на изхвърляне, ще спомогне за опазването на природните ресурси и за рециклирането им по начин, който защитава човешкото здраве и околната среда. За повече информация, моля, свържете се с местната служба за рециклиране или с търговеца, от когото първоначално сте купили продукта. Неправилното изхвърляне на излезлите от употреба батерии може да доведе до потенциални отрицателни последици за околната среда и човешкото здраве, дължащи се на използваните в тях вещества. Информация за последиците от проблемните вещества в потока от отпадъци от батерии може да бъде намерена от следния източник: <http://ec.europa.eu/environment/waste/batteries/>

За вашата прахосмукачка робот Roomba®

Изглед отгоре

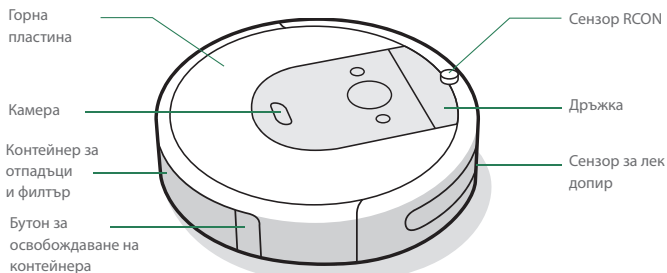

Изглед отдолу

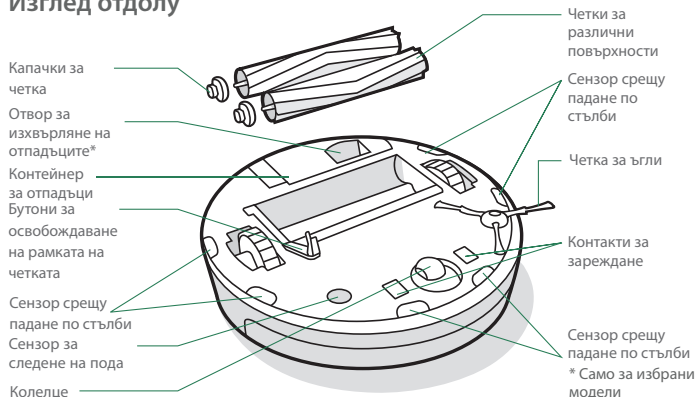

Зарядна станция Home Base™

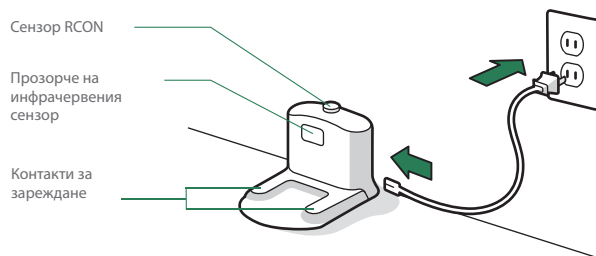

Бутони и индикатори

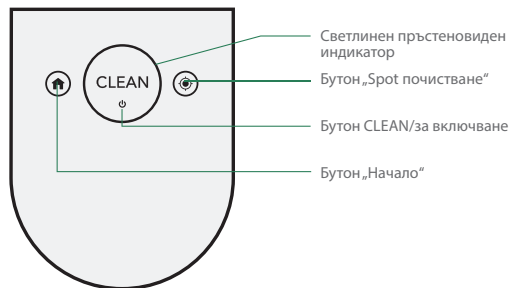

Относно Вашата станция за автоматично изхвърляне на отпадъци Clean Base®

Изглед отпред

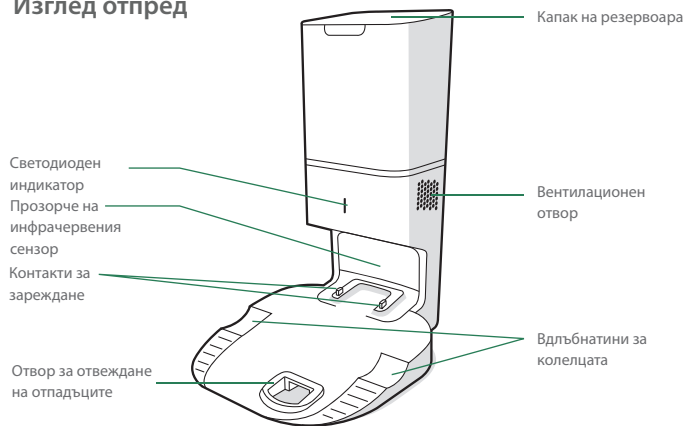

Изглед отзад

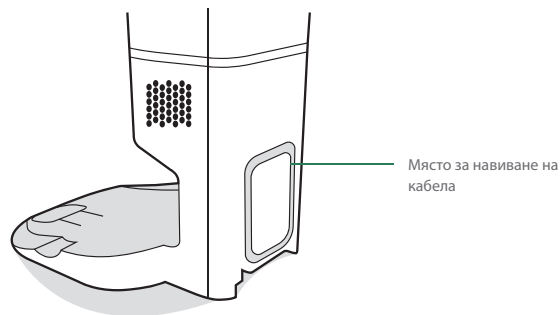

Изглед отгоре

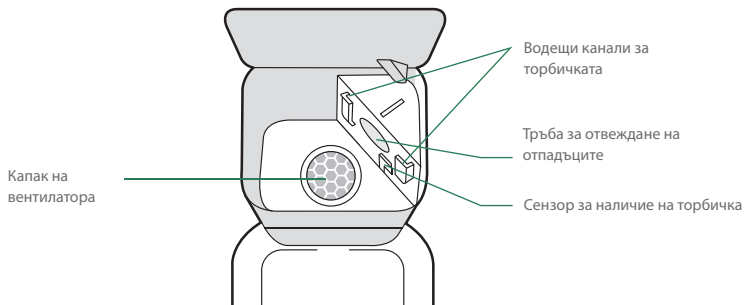

Изглед отдолу

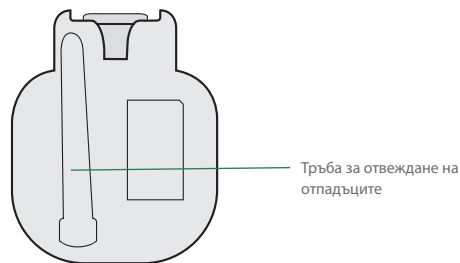

Използване на прахосмукачката робот Roomba®

Позициониране на станцията за автоматично изхвърляне на отпадъци Clean Base™

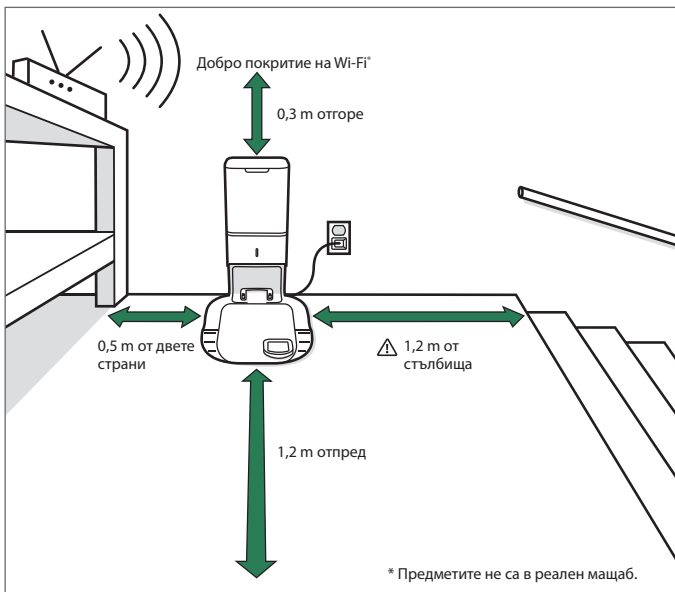

⚠ ПРЕДУПРЕЖДЕНИЕ: За да предотвратите опасността от падане на робота по стълби, зарядната станция трябва да е поставена най-малко на 1,2 метра от стълбището.

Изтеглете приложението iRobot Home и свържете с Wi-Fi

- Следвайте стъпките на инструкциите за настройване на Roomba.
- Настройте навигацията PrecisionVision за избягване на препятствия в реално време.
- Задайте график за автоматично почистване и настройте предпочитанията за почистване.
- Създайте интелигентни карти, които да показват на робота къде и кога да чисти.



Относно Вашата станция за автоматично изхвърляне на отпадъци

По време на почистване роботът се връща автоматично в станцията за изхвърляне на отпадъци, за да изпразни контейнера си и да се зареди, когато е необходимо.

Светодиодният индикатор на станцията за изхвърляне на отпадъци започва да свети постоянно в червено, когато е необходима нова торбичка. Ако бъде установено запушване, станцията за изхвърляне на отпадъци задейства допълнителни опити за автоматичното му изчистване.

📖 Забележка: Ако поставите робота в станцията за изхвърляне на отпадъци ръчно, контейнерът му няма да се изпразни автоматично. В този случай използвайте приложението iRobot Home или бутона  на робота, за да изпразните ръчно контейнера му.

Почистване



Отстранете излишните предмети от подовете преди почистване. Използвайте робота често, за да поддържате подовете в отлично състояние.

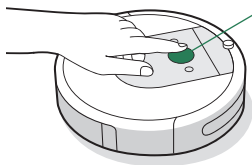

Просто натиснете CLEAN

Докоснете за стартиране/поставяне на пауза/възобновяване

Задръжте в продължение на 3 секунди, за да прекратите задачата

- Роботът автоматично ще изследва и почисти дома Ви. Той ще се върне в зарядната станция в края на задачата за почистване и когато се нуждае от презареждане.
- За да изпратите робота обратно към зарядната станция, докоснете 🏠. Син светещ пръстен показва, че роботът търси зарядната станция.
- Когато роботът открие изключително замърсена зона, той ще задейства режима Dirt Detect™, при който се движи напред-назад, за да почисти по-обстойно мястото. Светлинният пръстеновиден индикатор ще мига в синьо.
- Докоснете 🎯, за „spot почистване“ на определена зона. Роботът ще започне да се движи навън по спирала с диаметър около 1 метър и след това обратно по спирала навътре до точката, откъдето е започнал. На светлинния пръстеновиден индикатор ще се покаже синя спирала.



Когато роботът установи, че контейнерът му трябва да бъде изпразнен, светлинният пръстеновиден индикатор ще свети в червено с движение, сочещо назад.

Зареждане



Бял светещ пръстен по време на зареждане

Постоянна бяла светлина: напълно зареден

Пулсираща бяла светлина: извършва се зареждане.

- Поставете робота върху зарядната станция, за да активирате батерията.
 - 📖 **Забележка:** Роботът се доставя частично зареден, но препоръчваме да го заредите на станцията в продължение на 3 часа, преди да стартирате първата задача за почистване.
- Ако текстът „CLEAN“ пулсира по време на зареждането, роботът е в средата на задача за почистване и автоматично ще я възобнови от мястото, където е прекъснал, след като бъде презареден.
- Когато е на зарядната станция, роботът консумира малко количество енергия. Можете да поставите робота в режим на още по-ниска консумация на електроенергия, когато не се използва. За инструкции и по-детайлна информация за режима на готовност с намалено потребление на енергия направете справка с приложението iRobot Home.
- Преди дълготрайно съхранение изключете робота, като го преместите от зарядната станция задържите натиснат бутон 🏠 в продължение на 10 секунди. Съхранявайте робота на хладно и сухо място.

Контейнер Roomba Combo™

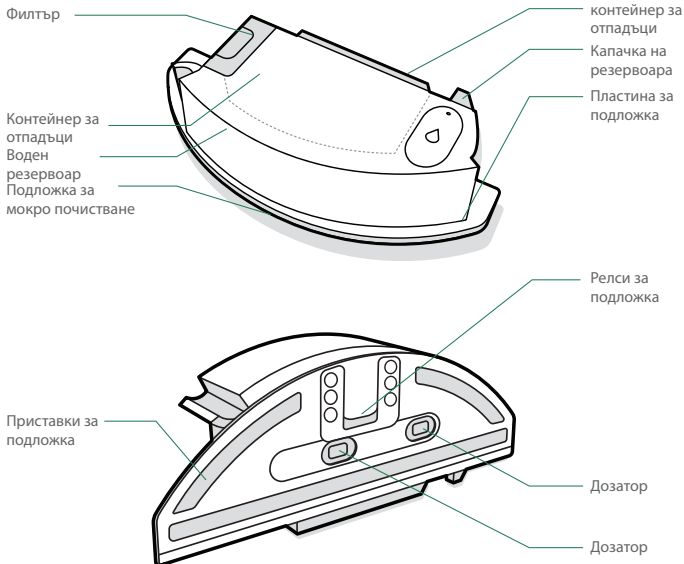

***** **Важно:** Трябва да регистрирате своя продукт в приложението iRobot Home и да завършите картографиране, преди да използвате контейнера Combo. Вижте картата *Активирайте своя контейнер Combo* за инструкции.

1 ИНСТАЛИРАЙТЕ ПОДЛОЖКАТА ЗА МОКРО ПОЧИСТВАНЕ

Плъзнете подложката надолу по релсата. Притиснете подложката към пластината, за да я прикрепите.

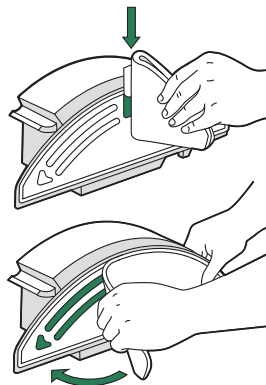

2 НАПЪЛНЕТЕ КОНТЕЙНЕРА

Напълнете контейнера Combo с вода. Можете също да използвате съвместим почистващ разтвор. Съвместимите разтвори са изброени на answers.irobot.com/s/roomba-combo-cleanser

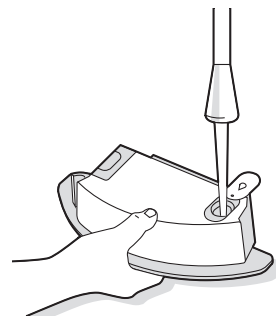

Забележка: Продуктът започва да попива веднага щом резервоарът се напълни с вода.

3 СМЯНА НА КОНТЕЙНЕРИТЕ

Отстранете контейнера за отпадъци от робота и инсталирайте контейнера Combo.

***** **Важно:** Не обръщайте робота с инсталиран контейнер Combo

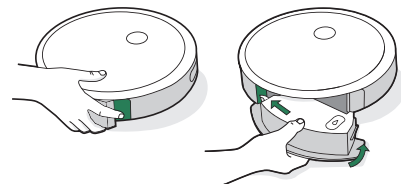

Грижи и техническо обслужване

Инструкции за грижи и техническо обслужване

За да работи роботът максимално ефективно, изпълнявайте процедурите на следващите страници.

В приложението iRobot Home има допълнителни видеоклипове с инструкции. Ако забележите, че роботът събира по-малко отпадъци от пода, изпразнете контейнера, почистете филтъра и четките.

Част	Честота на обслужване	Честота на смяна*
Контейнер	Измивайте контейнера, когато е необходимо	–
Филтър	Почистване веднъж седмично (два пъти седмично, ако имате домашен любимец). Не измивайте.	На всеки 2 месеца
Сензор за пълен контейнер	Почиствайте на всеки 2 седмици	–
Предно колелце	Почиствайте на всеки 2 седмици	На всеки 12 месеца
Четка за ъгли и четки за различни повърхности	Почиствайте веднъж в месеца (два пъти в месеца, ако имате домашен любимец)	На всеки 12 месеца
Сензори и контакти за зареждане	Почиствайте веднъж месечно	–
Подложка за мокро почистване	Почистете след мокро почистване	След 30 изпирания
Дозатор	Сменете, ако е замърсен или има признаци на износване	–
Торбички	–	Торбичките трябва да се сменят, когато бъдете подканени от светодиодния индикатор/приложението
Контакти за зареждане и инфрачервен прозорец	Веднъж месечно	–
Капак на вентилатора във вътрешността на резервоара	Веднъж месечно (отстранявайте отпадъците от капака на вентилатора)	–

 **Забележка:** iRobot произвежда различни резервни части и сглобки. Ако считате, че се нуждаете от резервна част, свържете се с отдела за обслужване на клиенти на iRobot за повече информация.

*Честотата на смяна може да варира. Частите трябва да се сменят, ако се появи видимо износване.

Изпразване на контейнера

- 1 Натиснете бутона за освобождаване на контейнера, за да го извадите.

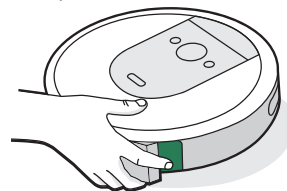

- 2 Отворете вратичката на контейнера, за да го изпразните.

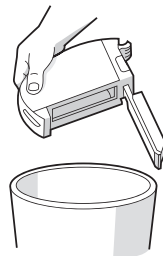

- 3 Поставете контейнера обратно в робота.

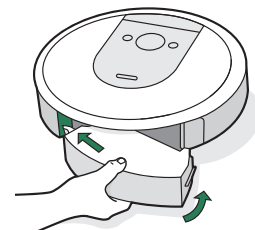

Почистване на филтъра

- 1 Извадете контейнера. Извадете филтъра, като го хванете от двата края и го издърпате.

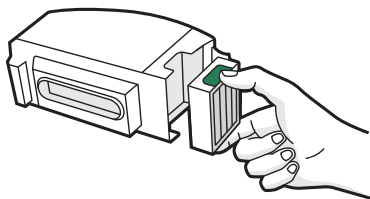

- 2 Отстранете отпадъците, като потупате филтъра по коша за отпадъци.

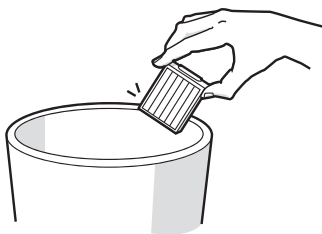

- 3 Поставете обратно филтъра така, че назъбените краища да са насочени навън. Поставете контейнера обратно в робота.

***** **Важно:** Роботът няма да работи, ако филтърът не е монтиран правилно. Сменяйте филтъра на всеки два месеца.

Почистване на сензорите за пълнен контейнер

- 1 Извадете и изпразнете контейнера.

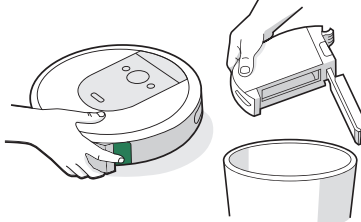

- 2 Избършете вътрешните сензори с чиста суха кърпа.

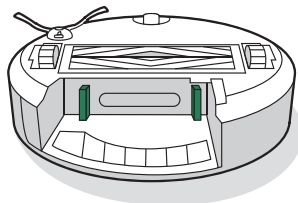

- 3 Избършете вратичката на контейнера с чиста суха кърпа.

Затворена вратичка

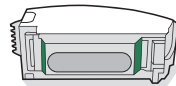

Отворена вратичка

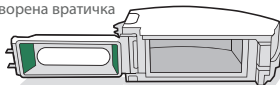

Измиване на контейнера

- *** **Важно:** Не измивайте филтъра. Изваждайте филтъра, преди да миете контейнера.

- 1 Освободете контейнера, извадете филтъра и отворете вратичката на контейнера.

- 2 Изплакнете контейнера с топла вода.

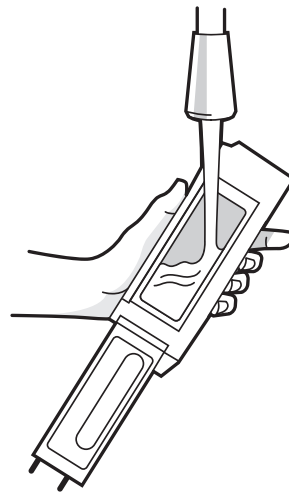

Забележка: Контейнерът не може да се мие в съдомиялна машина.

- 3 Уверете се, че контейнерът е напълно сух. Поставете обратно филтъра и върнете контейнера в робота.

Почистване на четката за ъгли

- 1 С помощта на монета или малка отвертка отстранете винта, който държи на място четката за ъгли.
- 2 Издърпайте, за да извадите четката за ъгли. Отстранете космите или замяръсяванията, след което поставете четката обратно.

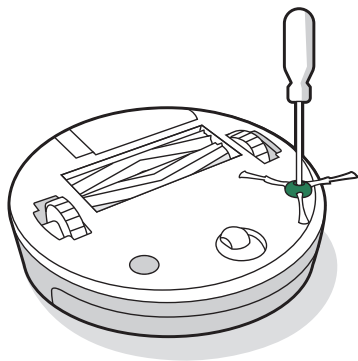

Почистване на предното колелце

- 1 Дръпнете силно модула на предното колелце, за да го извадите от робота.

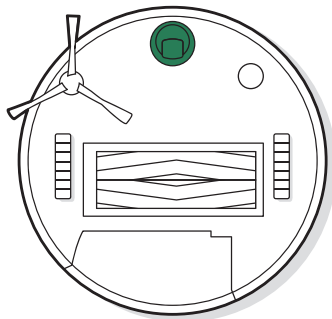

*** Важно:** Ако предното колелце се запълни с косми и отпадъци, това може да повреди Вашия под. Ако колелцето не се върти свободно, след като сте го почистили, свържете се с отдела за обслужване на клиенти.

- 2 Дръпнете силно колелцето, за да го извадите от корпуса му.

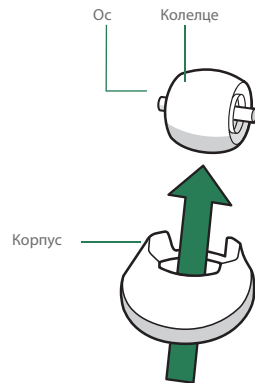

- 3 Отстранете отпадъците от вътрешността на отвора на колелцето.
- 4 Поставете обратно всички части, когато приключите. Уверете се, че колелцето щраква обратно на място.

Почистване на четките за различни повърхности

- 1** Стиснете бутона за освобождаване на рамката на четката, повдигнете бутона и отстранете всякакви пречки.

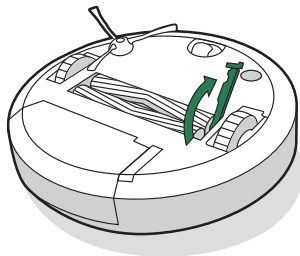

- 2** Извадете четките от робота. Извадете капачките за четка от краищата на четките. Отстранете космите или отпадъците, които са се събрали под капачките. Поставете капачките за четка обратно на местата им.

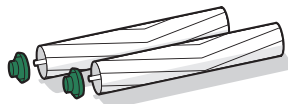

- 3** Отстранете космите или отпадъците от квадратните и шестоъгълните щифтове от срещуположната страна на четките.

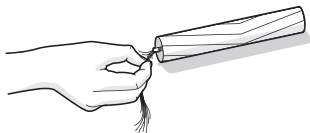

- 4** Извадете контейнера от робота и почистете останалите отпадъци от пътя за засмукване.

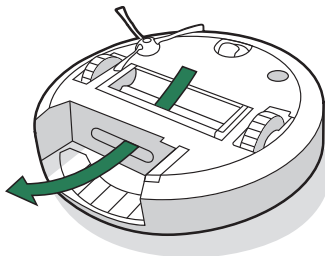

- 5** Монтирайте обратно четките в робота. Щифтовете на четките трябва да съответстват по форма на иконите на четките върху модула на почистващата глава

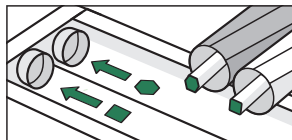

Почистване на сензорите, инфрачервения прозорец и контактите за зареждане

- 1** Избършете сензорите и контактите за зареждане с чиста и суха кърпа. Можете да използвате подложка от меламинава пяна, за да отстраните натрупаните замърсявания по контактите за зареждане на робота и станцията CleanBase.

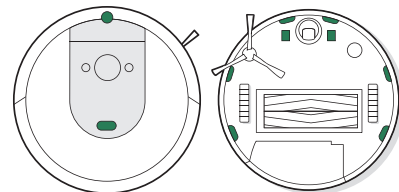

- 2** Проверете сензорите и контактите за зареждане, за да сте сигурни, че по тях няма отпадъци. Забършете с чиста суха кърпа.

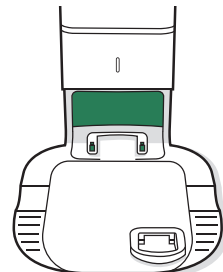

- *** **Важно:** Не пръскайте с почистващ разтвор или вода върху сензорите или отворите им.

Отстраняване на отпадъци от капака на вентилатора

Проверете капака на вентилатора за натрупване на власинки или отпадъци и го избършете с чиста суха кърпа, за да ги отстраните.

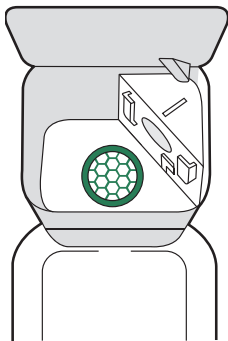

Почистване на подложката за мокро почистване

РЪЧНО ПРАНЕ

Измийте старателно подложката с топла вода.

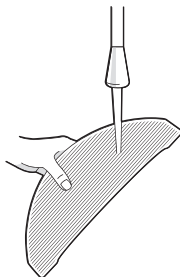

МАШИННО ПРАНЕ

Изперете, като използвате цикъл с топла вода, след което изсушете. Не сушете в барабанна сушилня. Не перете заедно с деликатни изделия.

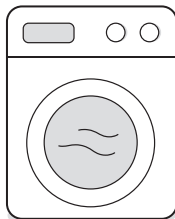

Смяна на дозатора

- 1 Премахнете пластината за подложка

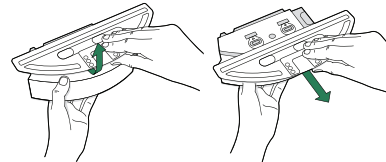

- 2 Отстранете капачката на дозатора, като издърпате гуменото езиче отстрани.

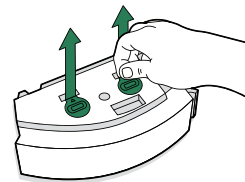

- 3 Поставете нов дозатор, като натиснете здраво, за да създадете плътно уплътнение и да се предотврати изтичане.

- 4 Поставете отново пластината за подложка

Смяна на торбичката

- 1 Повдигнете капака на резервоара, за да го отворите.

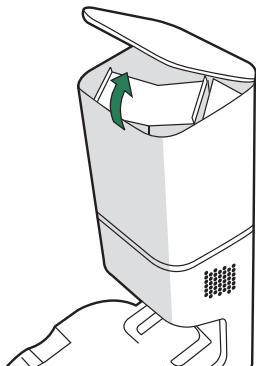

- 2 Издърпайте пластмасовата рамка, за да извадите торбичката от резервоара.

 **Забележка:** По този начин торбичката се запечатва, така че прахът и отпадците да не могат да изпаднат.

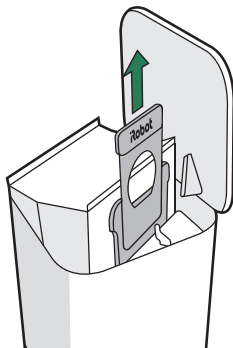

- 3 Изхвърлете използваната торбичка.

- 4 Поставете нова торбичка, като плъзнете пластмасовата рамка във водещите канали.

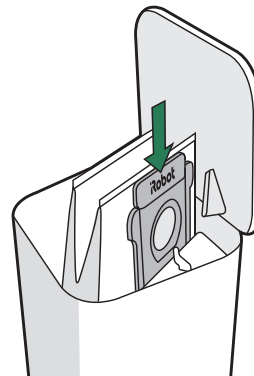

- 5 Натиснете капака и се уверете, че е напълно затворен.

 **Забележка:** За да постигнете оптимална ефективност на робота и станцията за автоматично изхвърляне на отпадъци, почиствайте и/или сменяйте филтъра на робота, когато е необходимо.

Отстраняване на неизправности

Станция за автоматично изхвърляне на отпадъци

Станцията за изхвърляне на отпадъци ще покаже, ако нещо не е наред, чрез светодиоден индикатор в предната част на резервоара и чрез приложението iRobot Home.

Светодиоден индикатор	Често срещана грешка	Как да я отстраните
Постоянно червено	Торбичката е пълна или липсва	<ol style="list-style-type: none">1. Сменете торбичката, ако е пълна, или поставете нова, ако липсва.2. Уверете се, че торбичката е добре поставена.3. Ако проблемът продължава, премахнете всички отпадъци от отвора на дъното на робота и станцията за изхвърляне на отпадъци.
Мигащо червено	По пътя за отвеждане на отпадъците в станцията има изтичане или запушване	<ol style="list-style-type: none">1. Уверете се, че капакът на резервоара на станцията е поставен и е здраво затворен. Докоснете бутона  на робота, за да изпразните ръчно контейнера.2. Отстранете всички отпадъци от отвора на дъното на робота и станцията за изхвърляне на отпадъци.3. Извадете щепсела на станцията за изхвърляне на отпадъци от стенния контакт. Обърнете я настрани и проверете тръбата за отвеждане на отпадъци за остатъци. Ако е необходимо, извадете тръбата, за да почистите остатъците.

Робот

- Роботът ще Ви съобщи, че нещо не е наред, с гласово предупреждение и промяна на светлинния пръстеновиден индикатор в червено. Натиснете CLEAN или докоснете бронята за подробности. Допълнителни видеоклипове за поддръжка и инструкции са налични в приложението iRobot Home.

Червен светещ пръстен

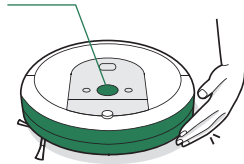

Изтощена батерия. Моля, заредете.

- След 90 минути бездействие извън зарядната станция роботът автоматично ще прекрати задачата си за почистване.

Безопасност и доставка на батериите

За най-добри резултати използвайте само литиево-йонната батерия на iRobot, която се продава заедно с робота.



ПРЕДУПРЕЖДЕНИЕ: Литиево-йонните батерии и продуктите, които съдържат литиево-йонни батерии, са предмет на строги ограничения при транспортиране. Ако е необходимо да изпратите този продукт за обслужване, при пътуване или по каквато и да било друга причина, ТРЯБВА да следвате указанията за транспортиране по-долу.

- Преди транспортиране батерията ТРЯБВА да бъде изключена.
- Изключете батерията, като преместите робота от зарядната станция и задържите натиснат бутона  в продължение на 10 секунди. Всички индикатори ще се изключат.
- Опакувайте робота добре за транспортиране.
- Ако се нуждаете от допълнителна помощ, обърнете се към екипа ни в отдела за обслужване на клиенти или посетете global.irobot.com.

Информация за нормативната уредба



С настоящото iRobot Corporation декларира, че това устройство с радиооборудване е в съответствие с Директивата на ЕС за радиосъоръженията 2014/53/ЕС и Директива за ограничаване на опасните вещества 2011/65/ЕС. Пълният текст на декларацията за съответствие на ЕС можете да намерите на следния интернет адрес: www.irobot.com/compliance.



Този символ върху продукта показва, че уредът не трябва да се изхвърля с несортирани общи битови отпадъци. Като краен потребител Ваша отговорност е да изхвърлите излезлия от употреба уред по начин, щадящ околната среда, а именно:

(1) като го върнете на дистрибутора/търгувеца, от когото сте купили продукта; или

(2) като го оставите в определен за целта събирателен пункт.

Правилното изхвърляне на този продукт ще помогне да се спестят ценни ресурси и да се предотвратят евентуални негативни ефекти върху човешкото здраве и околната среда, които в противен случай биха могли да възникнат от неподходящо третиране на отпадъците. Моля, свържете се с местните власти за повече подробности или с най-близкия определен за целта събирателен пункт. За неправилното изхвърляне на тези отпадъци може да се прилагат санкции в съответствие с националното законодателство. Допълнителна информация може да намерите от следния източник: https://ec.europa.eu/environment/topics/waste-and-recycling/waste-electrical-and-electronic-equipment-weee_en



С настоящото iRobot Corporation декларира, че това радиооборудване е в съответствие с Регламентите за радиооборудване от 2017 г. и Регламентите за ограничаване на употребата на определени опасни вещества в електрическото и електронното оборудване от 2012 г. Пълният текст на декларацията за съответствие на UKCA можете да намерите на следния интернет адрес: www.irobot.com/compliance

Стандартният модел RVB-Y2 включва радиомодул Haaroon, модел AXE-Y1. Радиомодулът Haaroon е двупосочно радио, което работи в обхватите WLAN 2,4 GHz и WLAN 5 GHz.

Обхватът 2,4 GHz е ограничен за работа между 2400 MHz и 2483 MHz с максимална изходна мощност на EIRP от 17,56 dBm (57 mW) при 2472 MHz.

Обхватът от 5 GHz е ограничен за работа между 5150 MHz и 5725 MHz с максимална изходна мощност на EIRP от 18,23 dBm (66,52 mW) при 5700 MHz.

За Израел обхватът от 5 GHz е ограничен за работа в диапазона от 5150 MHz до 5350 MHz.

Рециклирайте продуктите iRobot с изтекъл експлоатационен срок отговорно според местните разпоредби. Следва списък на организациите за рециклиране на излязло от употреба електрическо и електронно оборудване (WEEE), с които iRobot има договор в момента на продажба на продукта.

Местоположение	Организация	URL
Австрия	UFH	http://www.elektro-ade.at/elektrogeraete-sammeln/liste-der-sammelstoesterreich/
Белгия	Recupel	https://www.recupel.be/en/where-to-go/?searchcollectionPoints=&categories=1%2C2%2C3%2C4#
Германия	Zentek	https://www.ear-system.de/ear-verzeichnis/sammel-und-ruecknahmestback
Дания	Elretul	https://www.dpa-system.dk/DPAApplications/DPADB.aspx?wf=CollectionPointSearch.as
Испания	Ecotic	https://punto-limpio.info/
Франция	Eco-systemes	https://www.eco-systemes.fr/france
Ирландия	WEEE Ireland	http://www.weeeireland.ie/household-recycling/where-can-i-recycle/
Нидерландия	Wecycle	https://www.watismijnapparaatwaard.nl/
Швеция	El-Kretsen	https://www.sopor.nu/sortera-återvinn/
Обединеното кралство	Repic	http://www.responsible-recycling.co.uk/contact-us/find-your-local-recy

Адрес на производителя: iRobot Corporation, 8 Crosby Drive, Bedford MA 01730, САЩ



Отдел за обслужване на клиенти на iRobot

САЩ и Канада

Ако имате въпроси или коментари във връзка със станцията за извървяне на отпадъци, свържете се с iRobot, преди да се обърнете към търговец на дребно.

Като начало посетете global.irobot.com за съвети за поддръжка, често задавани въпроси и информация за аксесоарите. Тази информация можете да намерите и в приложението iRobot Home. Ако се нуждаете от допълнителна помощ, се обадете на отдела за обслужване на клиенти в САЩ на телефон (02) 491-6366.

Работно време на отдела за обслужване на клиенти на iRobot в България

От понеделник до петък, 09:30-17:30ч.

Събота и неделя, почивни дни

Извън САЩ и Канада

Посетете global.irobot.com, за да:

научите повече за iRobot във Вашата държава;

получите насоки и съвети за подобряване на ефективността на Вашия продукт;

получите отговори на въпроси;

откриете местния център за поддръжка

Цялата инструкция за експлоатация е налична
на about.irobot.com/manual#comboi8plus

iRobot®

©2022 iRobot Corporation, 8 Crosby Drive, Bedford, MA 01730, САЩ. Всички права запазени. iRobot, Roomba и Virtual Wall са регистрирани търговски марки на iRobot Corporation. HomeBase+ е търговска марка на iRobot Corporation. Wi-Fi и логото Wi-Fi са регистрирани търговски марки на Wi-Fi Alliance.

Информация за нормативната уредба

www.irobot.bg

Оторизиран сервиз: „България сервиз груп“ ООД
Национален телефон: 0700 10 218.
e-mail: order@bgs.bg
www.bgs.bg



ГАРАНЦИОННА КАРТА

Продавач Купувач

.....
/печат на продавача/

.....
/подпис на купувача/

Дата на покупката:

Модел	
Сериен Номер	

Гаранционни срокове:

Роботизирана прахосмукачка „iRobot”- 24 месеца

Батерия на прахосмукачка „iRobot” – 6 месеца

Фирма „Цертус Меркатус БГ“ ЕООД ви дава гаранция за качеството на закупеното изделие, съгласно Закона за защита на потребителите и гаранционните условия на тази карта.

Независимо от търговската гаранция, продавачът отговаря за липсата на съответствие на потребителската стока с договора за продажба, съгласно чл.112 - 115 от ЗЗП.

Предоставената търговска гаранция не оказва влияние върху правата на потребителите, произтичащи от гаранцията по чл. 112 – 115 от Закона за защита на потребителите.

Тази гаранция е валидна за всички домакински уреди предлагани от “Цертус Меркатус БГ“ЕООД с търговска марка „iRobot” на територията на Република България.

ГАРАНЦИОННИ УСЛОВИЯ:

1. Гаранцията е валидна при:

- 1.1. Представяне на настоящата гаранционна карта - попълнена правилно в момента на закупуване на стоката и касова бележка, фактура или договор за закупуване на уреда.
- 1.2. Фабрични дефекти възникнали по вина на производителя (дефектен материал, грешна конструкция или некачествено производство).

2. Гаранцията не се отнася за:

- 2.1. Уреди, които се използват с професионална цел в търговската мрежа, обществени места и други подобни, различни от домакинството. Дефиницията потребителска (домашна) употреба, абсолютно изключва използването на продукта за извършването на търговска и/или професионална дейност, както използването му за каквито и да е цели освен домакинство. При всички случаи , ако уредът е закупен с фактура издадена на търговец по смисъла на Търговския закон или на името на юридическо лице, се счита че същият се използва за цели различни от потребителска (домашна) употреба.
- 2.2. Консумативи: четки, филтри, подвижни части от каучук. Консумативите са свободно продаваеми.

3. Гаранционната отговорност изпълнявана от „България сервиз груп“ ООД се изключва в следните случаи:

- 3.1. Ако е направен опит за отстраняване на дефекта от неоторизирани лица.
- 3.2. При несъответствие между данните в гаранционната карта и изделието, както и при липса на сериен номер върху изделието.
- 3.3. При повреди от външен характер, като токови удари, нестандартни захранващи напрежения, природни бедствия или други причини извън контрола на вносителя.
- 3.4. Ако уреда е подложен на действието на агресивна среда - удар, падане, натиск и т.н.
- 3.5. При предизвикан термичен шок върху уреда.
- 3.6. При неспазване инструкциите за експлоатация и неправилна поддръжка. Инструкцията за експлоатация и поддръжка на български език е приложена към уреда.
- 3.7. При неправилно или некоректно попълнена, с нечетлив сериен номер или такава със следи от интервенция гаранционна карта и при липса или нарушена заводска табелка с данни на уреда.
- 3.8. При дефекти в следствие на неправилен транспорт.

4. Изисквания при гаранционно сервизно обслужване:

- 4.1. По време на престой на изделието в сервиза не тече гаранционен срок.
- 4.2. В случай на необходимост от подмяна на резервна част, подменената такава става собственост на сервиза.
- 4.3. За подмяна на уреда с нов се изисква специален протокол издаден от Централен сервиз, със становище, че уредът не подлежи на ремонт и документ за покупката-фактура (касова бележка) и гаранционна карта.

Чл. 112. (1) При несъответствие на потребителската стока с договора за продажба потребителят има право да предяви рекламация, като поиска от продавача да приведе стоката в съответствие с договора за продажба. В този случай потребителят може да избира между извършване на ремонт на стоката или замяната ѝ с нова, освен ако това е невъзможно или избраният от него начин за обезщетение е непропорционален в сравнение с другия.

(2) Смята се, че даден начин за обезщетяване на потребителя е непропорционален, ако неговото използване налага разходи на продавача, които в сравнение с другия начин на обезщетяване са неразумни, като се вземат предвид:

1. стойността на потребителската стока, ако нямаше липса на несъответствие;
2. значимостта на несъответствието;
3. възможността да се предложи на потребителя друг начин на обезщетяване,

който не е свързан със значителни неудобства за него.

Чл. 113. (1) (Нова - ДВ, бр. 18 от 2011 г.) Когато потребителската стока не съответства на договора за продажба, продавачът е длъжен да я приведе в съответствие с договора за продажба.

(2) (Предидшна ал. 1 - ДВ, бр. 18 от 2011 г.) Привеждането на потребителската стока в съответствие с договора за продажба трябва да се извърши в рамките на един месец, считано от предявяването на рекламацията от потребителя.

(3) (Предидшна ал. 2, изм. - ДВ, бр. 18 от 2011 г.) След изтичането на срока по ал. 2 потребителят има право да развали договора и да му бъде възстановена заплатената сума или да иска намаляване на цената на потребителската стока съгласно чл. 114.

(4) (Предидшна ал. 3 - ДВ, бр. 18 от 2011 г.) Привеждането на потребителската стока в съответствие с договора за продажба е безплатно за потребителя. Той не дължи разходи за експедиране на потребителската стока или за материали и труд, свързани с ремонта ѝ, и не трябва да понася значителни неудобства.

(5) (Предидшна ал. 4 - ДВ, бр. 18 от 2011 г.) Потребителят може да иска и обезщетение за претърпените вследствие на несъответствието вреди.

Чл. 114. (1) При несъответствие на потребителската стока с договора за продажба

и когато потребителят не е удовлетворен от решаването на рекламацията по **чл. 113**, той има право на избор между една от следните възможности:

1. разваляне на договора и възстановяване на заплатената от него сума;
2. намаляване на цената.

(2) Потребителят не може да претендира за възстановяване на заплатената сума или за намаляване цената на стоката, когато търговецът се съгласи да бъде извършена замяна на потребителската стока с нова или да се поправи стоката в рамките

42 на един месец от предявяване на рекламацията от потребителя.

(3) (Нова - ДВ, бр. 61 от 2014 г., в сила от 25.07.2014 г.) Търговецът е длъжен да удовлетвори искане за разваляне на договора и да възстанови заплатената от потребителя сума, когато след като е удовлетворил три рекламации на потребителя чрез извършване на ремонт на една и съща стока, в рамките на срока на гаранцията по

чл. 115, е налице следваща поява на несъответствие на стоката с договора за продажба.

(4) (Предидшна ал. 3 - ДВ, бр. 61 от 2014 г., в сила от 25.07.2014 г.) Потребителят не може да претендира за разваляне на договора, ако несъответствието на потребителската стока с договора е незначително.

Чл. 115. (1) Потребителят може да упражни правото си по този раздел в срок до две години, считано от доставянето на потребителската стока.

(2) Срокът по ал. 1 спира да тече през времето, необходимо за поправката или замяната на потребителската стока или за постигане на споразумение между продавача и потребителя за решаване на спора.

(3) Упражняването на правото на потребителя по ал. 1 не е обвързано с никакъв друг срок за предявяване на иск, различен от срока по ал. 1.

РЕМОНТИ В ГАРАНЦИОНЕН СРОК

Предаден за ремонт на:	Получил уреда (подпис)	Поправен на:	Номер на ремонтния лист	Получил уреда (подпис)

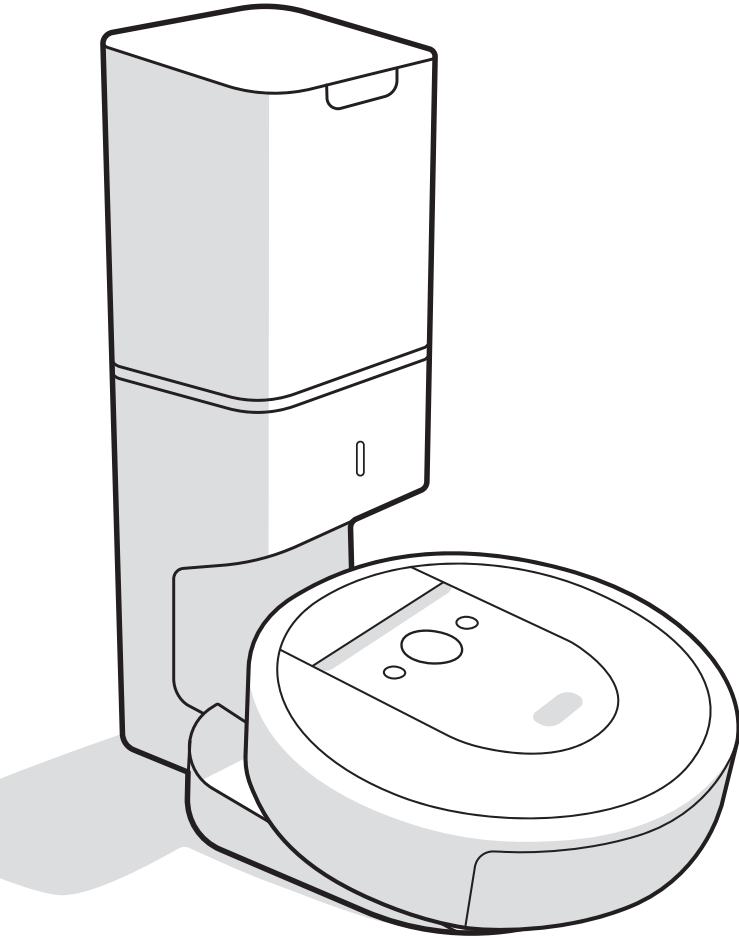

iRobot®

Roomba Combo™

Robot Süpürge ve Paspas
ve Clean Base™ Otomatik Kir Boşaltma Cihazı

i8+

Kullanıcı Kılavuzu

Güvenlik Bilgileri

Güvenlik Talimatları, Olası Kullanım Hataları ve İnsan/Çevre Sağlığına İlişkin Uyarılar

Bu kullanıcı kılavuzunda şu Düzenleyici Modellere ilişkin bilgiler bulunmaktadır: ADE-N2 ve RVB-Y2

BU TALİMATLARI SAKLAYIN

⚠ UYARI: Bir elektrikli cihaz kullanılırken aşağıdakiler de dahil olmak üzere temel önlemlere daima uyulmalıdır:

TÜM TALİMATLARI OKUYUN

⚠ UYARI: Robotunuzun ayarlanması, kullanımı ve bakımı sırasında yaralanma veya hasar riskini azaltmak için güvenlik önlemlerini okuyun ve uygulayın.

Bu cihaz, 8 yaş ve üzeri çocuklar ile fiziksel, duyuşsal veya akli becerileri sınırlı olan veya deneyim ve bilgiye sahip olmayan kişiler tarafından, bu kişilerin gözetim altında olmaları veya cihazın emniyetli bir şekilde kullanımı hakkında gerekli olan talimatların kendilerine verilmesi ve cihazın neden olacağı tehlikeleri anlamaları koşulu ile kullanılabilir. Çocuklar cihazla oynamamalıdır. Temizlik ve kullanıcı bakımı, gözetim altında tutulmayan çocuklar tarafından yapılmamalıdır.

⚠ Bu, güvenlik uyarısı simgesidir. Sizi olası fiziksel yaralanma tehlikelerine karşı uyararak için kullanılır. Olası yaralanma veya ölüm olaylarından kaçınmak için bu simgenin ardından gelen tüm güvenlik mesajlarına uyun.

⚠ Elektrik çarpma riski

II Sınıf ekipman

⚡ Nominal çıkış gücü, d.c.

📖 Çalıştırma kılavuzunu okuyun

♻ Genel geri dönüşüm simgesi

🔥 Yangın riski

🏠 Yalnızca iç mekan kullanımına yöneliktir

⚡ Nominal giriş gücü, d.c.

🚫 Çocukların ulaşamayacağı yerde tutun

BFP Geri Besleme Koruması

🔌 Ayrı Besleme Ünitesi

⚡ Nominal giriş gücü, a.c.

III Sınıf III ekipmanı

UYARI: Kaçınılması durumunda ölüme veya ciddi yaralanmaya yol açabilecek tehlikeli bir durumu gösterir.

DİKKAT: Kaçınılması durumunda hafif veya orta şiddette yaralanmaya yol açabilecek tehlikeli bir durumu gösterir.

BİLGİ: Kaçınılması durumunda maddi hasara yol açabilecek tehlikeli bir durumu gösterir.

GENEL



UYARI



- Bu ürün oyuncak değildir. Ürün çalışırken küçük çocuklar ve evcil hayvanlar gözetim altında tutulmalıdır.
- Bu ürünün üzerine oturmayın veya basmayın.
- Onaylı olmayan şarj cihazlarını kullanmayın. Onaylı olmayan şarj cihazı kullanılması bataryanın ısınmasına, duman çıkarmasına, yanmasına veya patlamasına yol açabilir.
- Bu ürün, bölgesel olarak onaylı bir elektrik kablosuyla birlikte gelir ve yalnızca standart evsel bir AC prize takılacak şekilde tasarlanmıştır. Başka bir elektrik kablosu kullanmayın. Yedek kablolar konusunda ülkeye özgü doğru elektrik kablosunu seçtiğinizden emin olmak için lütfen Müşteri Hizmetleri ile iletişim kurun.
- Talimatlarda belirtilmedikçe kir boşaltma cihazını parçalarına ayırmayın veya cihazınızın içini açmayın. Cihazın içinde kullanıcı tarafından bakımı veya onarımı yapılabilecek bileşenler bulunmamaktadır. Bakım işleri için yetkin servis personeline başvurun.
- Elektrik çarpması riski: İç mekanlarda ve yalnızca kuru ortamda kullanın.
- Robotunuza ve şarj istasyonunuza ıslak elle dokunmayın.
- Robotunuz ile ıslak temizlemeden sonra yerlerin kaygan olabileceğine dikkat edin.
- Temizlenecek odanın balkonu varsa balkon kapısının önüne fiziksel bir engel yerleştirilerek cihazın balkona çıkması engellenmeli ve güvenli şekilde çalışması sağlanmalıdır.



DİKKAT



- Yerde ucu açık elektrik prizlerinin veya gaz kesme valflerinin bulunduğu mekanlarda robotu çalıştırmayın.

- Cihazın bir elektrik kablosu üzerinden geçip kabloyu çekmesi durumunda masa veya raf üzerinde bulunan bir nesne düşebilir. Bu cihazı kullanmadan önce giysi ve kağıt parçaları gibi nesnelere kaldrın; jaluzi ve perde iplerini, elektrik kablolarını toplayın ve kırılabilir nesnelere yerden alın.
- Robotun kendi başına hareket ettiğini unutmayın. Robotun hareket ettiği alanda yürürken robotun üzerine basmamaya dikkat edin.
- Bu cihazı keskin nesnelere, cam veya yanmakta olan ya da duman çıkaran herhangi bir cismi temizlemek için kullanmayın.
- Robotun ve şarj istasyonunun güvenli bir şekilde çalışmasını sağlamak için Kullanım Kılavuzuna uygun olarak gerekli bakımı yapın.
- Combo Haznesi takılıyken robotu ters çevirmeyin.
- Bu cihazı keskin nesnelere, cam veya yanmakta olan ya da duman çıkaran herhangi bir cismi temizlemek için kullanmayın.

BİLGİ

- Bu robot sadece kuru zeminde kullanılmalıdır. Bu cihazı, dökülen sıvıyı almak için kullanmayın. Robotunuzun veya şarj istasyonunuzun ıslanmasına izin vermeyin. Robotunuzun sıvı ile teması garanti kapsamında çıkmasına neden olur.
- Robotunuzun üzerine herhangi bir nesne koymayın.
- Şarj cihazı temas noktalarının temiz tutulmaması, robotun bataryayı şarj edememesine yol açabilir.
- Robotunuzun veya şarj istasyonunuzun ıslanmasına izin vermeyin.

OTOMATİK KİR BOŞALTMA CİHAZI



UYARI



- Elektrik çarpması tehlikesini azaltmak için temizleme öncesi kir boşaltma cihazınızın fişini çekin.
- Cihazın üzerine sıvı dökmeyin ve cihazı suya sokmayın.
- Diş mekanda veya ıslak yüzeylerde kullanmayın.
- Cihazın oyuncak olarak kullanılmasına izin vermeyin. Çocuklar tarafından veya çocukların yakınında kullanılırken dikkat gösterilmelidir.
- Yalnızca bu kılavuzda açıklandığı şekilde kullanın.
- Hasarlı kablo veya fiş ile kullanmayın. Cihaz çalışması gerektiği gibi çalışmıyorsa, düşürülmüşse, hasar görmüşse, dış mekanda bırakılmışsa veya suya düşürülmüşse bir servis merkezine götürün.
- Fişe ya da cihazla ıslak elle dokunmayın.

- Gözlere herhangi bir cisim sokmayın. Cihazı, gözleri kapanacak şekilde kullanmayın; gözlerde toz, hav, kil ve hava akışını azaltabilecek maddeler olmamasına dikkat edin.
- Termal şalterin istenmeden sıfırlanmasına bağlı tehlikeyi önlemek için bu cihazı zamanlayıcı gibi harici bir anahtar cihazı üzerinden beslemeyin ya da elektrik kurumu tarafından düzenli olarak elektriği açılan ve kesilen bir prize bağlamayın.

BİLGİ

- Ürün, güç dönüştürücülerle kullanılmaz. Güç dönüştürücülerinin kullanılması, garantinin derhal geçersiz kalmasına neden olacaktır.
- Gök gürültülü fırtınalara elverişli bir bölgede yaşıyorsanız ek aşırı gerilim koruyucu kullanmanız tavsiye edilir. Kir boşaltma cihazınız, şiddetli gök gürültülü fırtınalara karşı aşırı gerilim koruyucu ile korunuyor olabilir.
- Cihazı, toz torbasını ve/veya filtrelerini takmadan kullanmayın.

BATARYA



UYARI



- Açmayın, ezmeyin, 80°C üzerindeki sıcaklıklara maruz bırakmayın veya yakmayın. Üreticinin talimatlarını izleyin.
- Batarya terminallerine metal nesnelerin temas etmesine izin vererek bataryaya kısa devre yaptırmayın veya bataryayı sıvıya daldırmayın. Bataryaları mekanik şoka maruz bırakmayın.
- Batarya paketini periyodik olarak gözden geçirerek herhangi bir hasar veya sızıntı olup olmadığını kontrol edin. Hasar görmüş veya sızıntı yapan batarya paketlerini şarj etmeyin, sıvının cildinize veya gözlerinize temas etmesine izin vermeyin. Temas olması halinde etkilenen bölgeyi bol suyla yıkayın ve tıbbi yardım alın. Bataryayı, ağız kapalı plastik bir torbaya koyup geri döndürün veya yerel çevre düzenlemeleri gereğince güvenli bir şekilde atın ya da imha için yetkili iRobot® Servis Merkezine götürün.
- Lityum iyon bataryalar ve lityum iyon batarya içeren ürünler, katı nakliye düzenlemelerine tabidir. Bu ürünü (bataryayla birlikte) bakım, seyahat veya başka bir nedenle göndermeniz gerekirse gönderim talimatları için MUTLAKA kılavuzunuzun Sorun Giderme bölümünü okumalı veya Müşteri Hizmetleriyle iletişim kurmalısınız.



DİKKAT



- Çocuklar bataryayı kullanırken gözetim altında tutulmalıdır. Bir hücrenin veya bataryanın yutulması halinde derhal tıbbi yardıma başvurun.

BİLGİ

- Batarya paketi geri dönüştürülmeden veya atılmadan önce robottan çıkarılmalıdır.
- En iyi sonuçlar için yalnızca robot ile birlikte verilen iRobot® Lityum İyon Bataryayı kullanın.
- Şarj edilemeyen bataryaları kullanmayın. Yalnızca ürünle birlikte gelen şarj edilebilir bataryaları kullanın. Değiştirme işlemi için özdeş iRobot® bataryası alın veya alternatif batarya seçenekleri için iRobot® Müşteri Hizmetleri ile iletişim kurun.
- Robotunuzu uzun süre kullanmayacaksanız bataryayı mutlaka şarj edin ve çıkarın.

Bataryanın üzerindeki bu simge bataryanın, ayrıştırılmamış genel kentsel atıklarla birlikte atılmaması gerektiğini gösterir. Son kullanıcı olarak, kullanım ömrünü tamamlayan cihazınızın bataryasını aşağıdaki yöntemlerle çevreye duyarlı şekilde atmak sizin sorumluluğunuzdur:



- (1) ürünü satın aldığınız distribütöre/bayiye iade edin ya da
- (2) belirlenmiş bir toplama noktasına bırakın.

Kullanım ömrünün sonuna ulaşan bataryaların atılma sırasında ayrı olarak toplanması ve geri dönüştürülmesi, doğal kaynakların korunmasına yardımcı olur ve bataryaların insan sağlığını ve çevreyi koruyacak şekilde geri dönüştürülmesini sağlar. Daha fazla bilgi için lütfen yerel geri dönüşüm merkezimize ya da ürünü ilk satın aldığınız bayiye iletişim kurun. Kullanım ömrünün sonuna ulaşan bataryaların uygun şekilde atılmaması, çevre ve insan sağlığı üzerinde batarya ve akülerdeki maddelerden kaynaklı potansiyel olumsuz etkilere yol açabilir. Batarya atık kolunda sorun oluşturan maddelerin etkileriyle ilgili bilgilere şu kaynaktan ulaşabilirsiniz: <http://ec.europa.eu/environment/waste/batteries/>

- AEEE yönetmeliğine uygundur.
- Bu ürünün kullanım ömrü 10 yıldır.
- Elektrik Tüketimi: 33 Watts
- BU CİHAZ TÜRKİYE ALTYAPISINA UYGUNDUR.

Roomba® Robot Süpürgeniz Hakkında

Üstten Görünüm

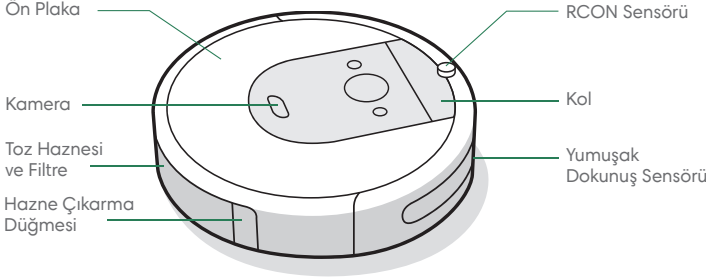

Home Base™ Şarj İstasyonu

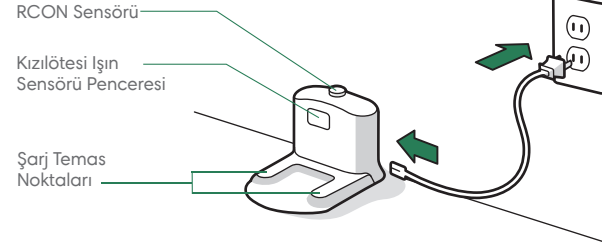

Alttan Görünüm

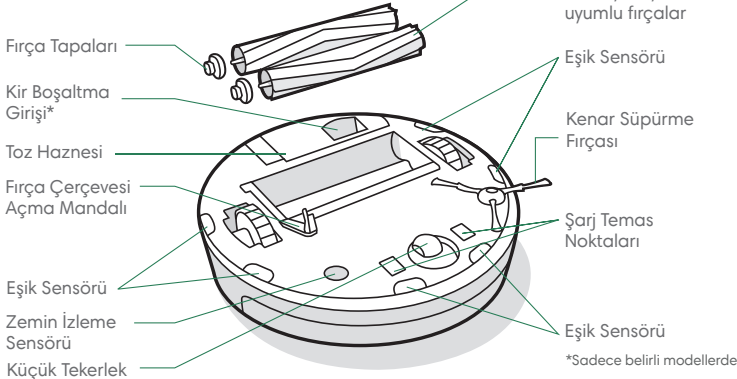

Düğmeler ve Göstergeler

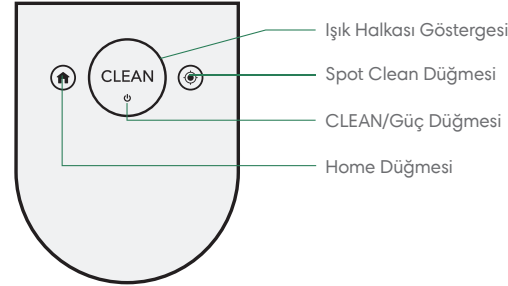

Clean Base™ Otomatik Kir Boşaltma Cihazınız Hakkında

Önden Görünüm

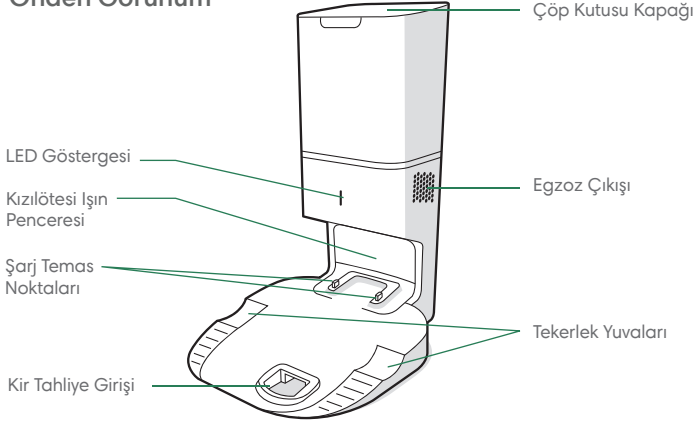

Arkadan Görünüm

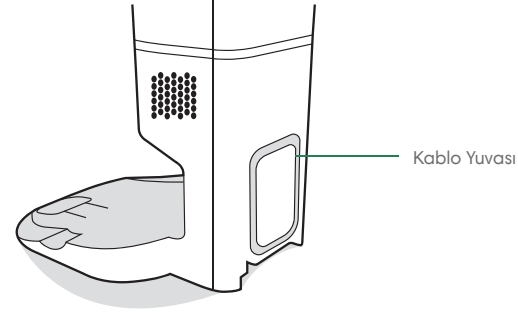

Üstten Görünüm

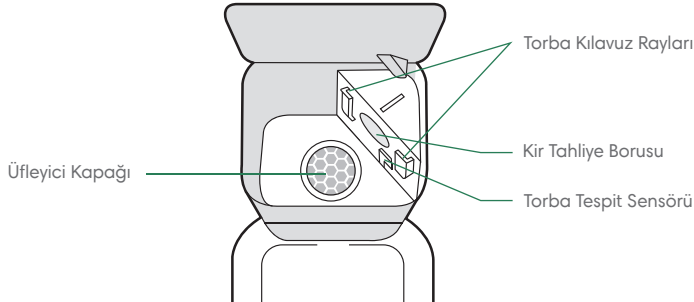

Alttan Görünüm

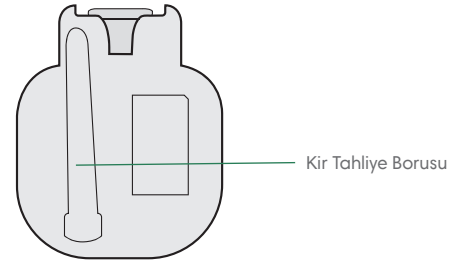

Roomba® Robot Süpürgenizin Kullanımı

Clean Base™ Otomatik Kir Boşaltma Cihazını Konumlandırma

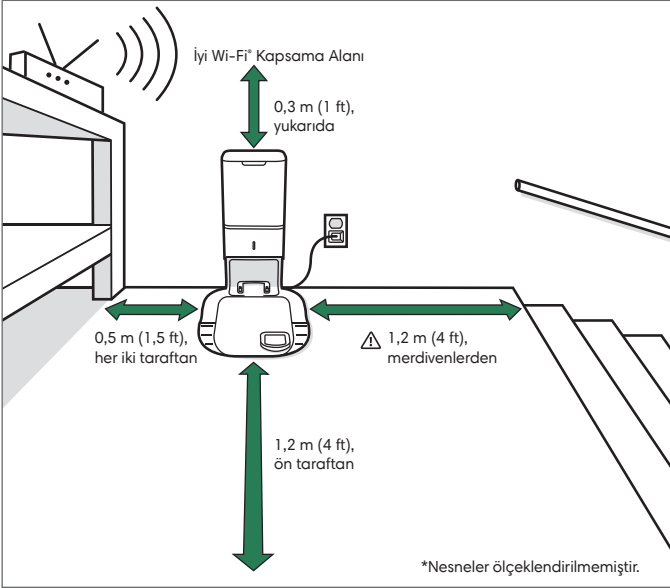

UYARI: Robotunuzun merdivenden düşme riskini önlemek için şarj istasyonunun merdivenlerden en az 1,2 metre (4 fit) uzakta konumlandırıldığından emin olun.

iRobot Home Uygulamasını İndirin ve Wi-Fi'ya Bağlanın

- Roomba®'nızı kurmak için adım adım talimatları izleyin.
- Gerçek zamanlı olarak engelleri önlemek için PrecisionVision Navigation özelliğini ayarlayın.
- Otomatik bir temizlik programı yapın ve temizlik tercihlerini özelleştirin.
- Robotunuza nereyi ve ne zaman temizlemesi gerektiğini söylemek için akıllı haritalar oluşturun.



Otomatik Kir Boşaltma Cihazınız Hakkında

Robotunuz, temizleme sırasında gerekli olduğunda haznesini boşaltmak ve yeniden şarj olmak üzere kir boşaltma cihazına otomatik olarak geri döner.

Yeni bir torba gerektiğinde kir boşaltma cihazının LED göstergesi sabit kırmızıya döner. Tıkanıklık tespit edilirse kir boşaltma cihazı, tıkanıklığı otomatik olarak gidermek için ek denemeleri tetikler.

Not: Robotunuzu kir boşaltma cihazına elinizle yerleştirirseniz robotunuz otomatik olarak boşaltma yapmaz. Bu durumda, iRobot Home Uygulamasını veya robotunuzun üzerindeki ev düğmesini kullanarak robotun haznesini manuel olarak boşaltın.

Temizleme



Temizlemeden önce zeminde dağınıklığa yol açan nesnelere kaldırın. Yerlerin her zaman temiz kalması için robotunuzu düzenli olarak kullanın.

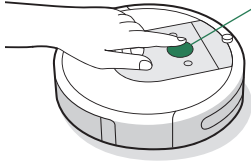

CLEAN düğmesine basmanız yeterli
Başlatmak/Duraklatmak/Devam
Ettirmek için dokunur
Bir işi sonlandırmak için 3 saniye
basılı tutun

- Robotunuz, evinizi otomatik olarak keşfedip temizler. Temizleme işinin sonunda ve yeniden şarj edilmesi gerektiğinde şarj istasyonuna geri döner.
- Robotu şarj istasyonuna geri göndermek için 🏠 düğmesine dokunur. Mavi ışık halkası robotun şarj istasyonunu aradığını gösterir.
- Robotunuz çok kirli bir alan tespit ettiğinde Dirt Detect™ moduna geçerek alanı kapsamlı şekilde temizlemek için ileri/geri hareketler yapmaya başlar. Işık halkası göstergesi mavi renkte yanıp söner.
- Belirli bir bölgede alan temizliği yaptırmak için 🔄 düğmesine dokunur. Robot yaklaşık 1 metre (3 fit) kadar dışarı doğru sarmal hareket yapar ve daha sonra içe doğru sarmal hareket yaparak başladığı yere geri döner. Işık halkası göstergesinde mavi bir spiral görünür.



Robot, haznesinin boşaltılması gerektiğini algıladığında ışık halkası göstergesi arkaya doğru süpürme hareketi yaparak kırmızı yanar.

Şarj Etme



Şarj Sırasında Yanan Beyaz Işık Halkası
Sabit Beyaz Işık: Tamamen dolu
Yanıp Sönen Beyaz Işık: Şarj oluyor.

- Bataryayı etkinleştirmek için robotu şarj istasyonuna yerleştirin.
Not: Robotunuz kısmen şarj edilmiş olarak gelir ancak ilk temizleme işine başlamadan önce robotu 3 saat şarj etmenizi öneririz.
- Robot şarj olurken "CLEAN" yazısı yanıp sönüyorsa robot temizleme işinin ortasındadır ve şarj işlemi tamamlandığında otomatik olarak kaldığı yerden devam edecektir.
- Robot, şarj istasyonundayken az miktarda güç kullanır. Robotu kullanılmadığı zamanlarda daha da düşük bir güç tüketimi durumunda tutmak mümkündür. Azalan Güç Bekleme Moduyla ilgili talimatlar ve daha fazla bilgi için iRobot Home Uygulamasına bakın.
- Robotu uzun süre kullanmadan saklayacaksanız kir boşaltma cihazından çıkarıp 🏠 düğmesine 10 saniye basılı tutarak kapatın. Robotu serin ve kuru bir yerde saklayın.

Roomba Combo™ Haznesi

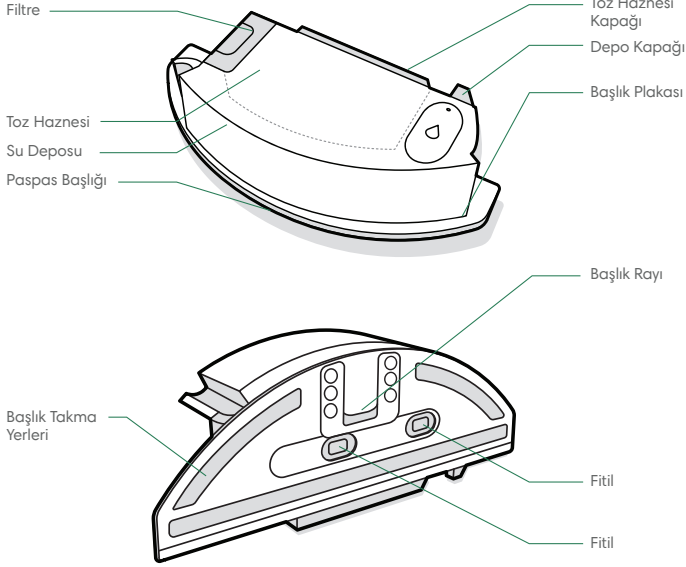

*** Önemli:** Combo Haznenizi kullanmadan önce ürününüzü iRobot Home Uygulamasına kaydetmeniz ve bir haritalama çalışması tamamlamanız gerekir. Talimatlar için *Combo Haznenizi etkinleştirin* kartına bakın.

1 PASPAS BAŞLIĞINI TAKMA
Başlığı rayın üzerinden aşağı kaydırın. Başlığı takmak için plakaya bastırın.

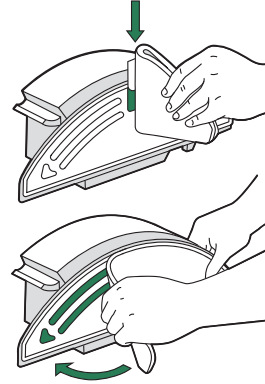

2 HAZNEYİ DOLDURMA
Combo Haznesini suyla doldurun. Uyumlu bir temizleme solüsyonu da kullanabilirsiniz. Uyumlu çözümler **answers. irobot.com/s/roomba-combo-cleanser** adresinde listelenmiştir

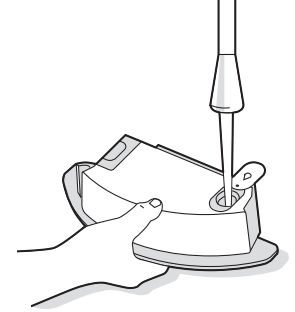

Not: Depoya su koyulur koyulmaz ürün nemi yüzeye vermeye başlar.

3 HAZNELERİ DEĞİŞTİRME
Toz Haznesini robottan çıkarın ve Combo Haznesini takın.

*** Önemli:** Combo Haznesi takılıken robotu ters çevirmeyin

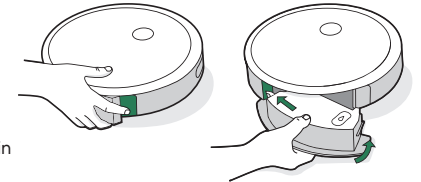

Temizlik ve Bakım

Temizlik ve Bakım Talimatları

Robotunuzun en üst seviyede performans göstermesi için aşağıdaki sayfalarda yer alan prosedürleri gerçekleştirin.

iRobot Home Uygulamasında ek öğretici videolar yer almaktadır. Robotun zemininizi yeterince temizlemediğini fark ederseniz hazneyi boşaltıp filtreyi ve fırçaları temizleyin.

Parça	Temizlik Sıklığı	Değiştirme Sıklığı*
Hazne	Gerekli durumlarda hazneyi yıkayın	-
Filtre	Haftada bir temizleyin (evcil hayvanınız varsa haftada iki kez). Yıkamayın.	2 ayda bir
Dolu Hazne Sensörü	2 haftada bir temizleyin	-
Ön Küçük Tekerlek	2 haftada bir temizleyin	12 ayda bir
Kenar Süpürme Fırçası ve Çoklu Yüzey Fırçaları	Ayda bir temizleyin (evcil hayvanınız varsa ayda iki kez)	12 ayda bir
Sensörler ve Şarj Temas Noktaları	Ayda bir temizleyin	-
Paspas başlığı	Bir temizleme işinden sonra temizleyin	30 yıkamadan sonra
Fitil	Kirliyse veya aşınma varsa değiştirin	-
Torbalar	-	Torbalar, LED göstergesi/uygulama tarafından istendiğinde değiştirilmelidir
Şarj Temas Noktaları Kızılötesi Işın Penceresi	Ayda bir	-
Çöp kutusu içindeki Üfleyci Kapağı	Ayda bir (üfleyci kapağındaki kirleri temizleyin)	-

Not: iRobot çeşitli yedek parçalar ve düzenerler üretir. Yedek parça ihtiyacınız olduğunu düşünüyorsanız daha fazla bilgi edinmek için lütfen iRobot® Müşteri Hizmetleri ile iletişim kurun.

*Değiştirme sıklığı değişebilir. Görünür aşınma varsa parça değiştirilmelidir.

Hazneyi Boşaltma

- 1 Hazneyi çıkarmak için hazne çıkarma düğmesine basın.

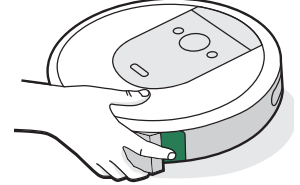

- 2 Hazneyi boşaltmak için hazne kapağını açın.

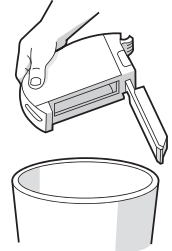

- 3 Hazneyi robota geri takın.

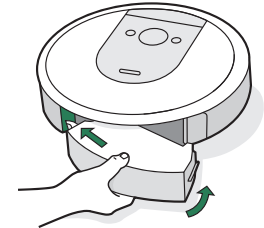

TR

Filtreyi Temizleme

- 1 Hazneyi çıkarın. Filtreyi iki ucundan tutup çekerek çıkarın.

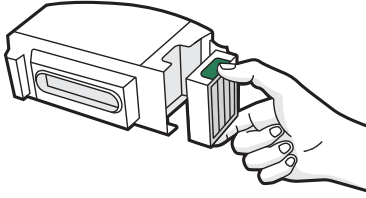

- 2 Filtreyi çöp kovana hafifçe vurarak kirin düşmesini sağlayın.



- 3 Filtreyi çıkıntılı tutma yerleri dışarı bakacak biçimde yeniden takın. Hazneyi robota geri takın.

Önemli: Filtre doğru takılmamışsa robot çalışmaz. Filtreyi iki ayda bir değiştirin.

Dolu Hazne Sensörlerini Temizleme

- 1 Hazneyi çıkarıp boşaltın.

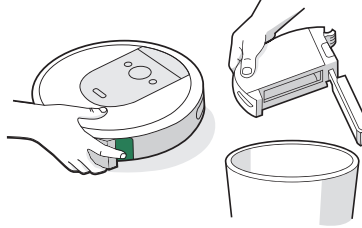

- 2 İç sensörleri temiz ve kuru bir bezle silin.

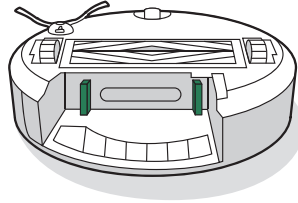

- 3 Hazne kapağını temiz, kuru bir bezle silin.

Kapalı Kapak



Açık Kapak

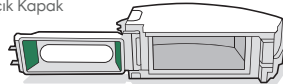

Hazneyi Yıkama

Önemli: Filtreyi yıkamayın. Hazneyi yıkamadan önce filtreyi çıkarın.

- 1 Hazneyi kaldırın, filtreyi çıkarın ve hazne kapağını açın.

- 2 Hazneyi ılık suyla yıkayın.

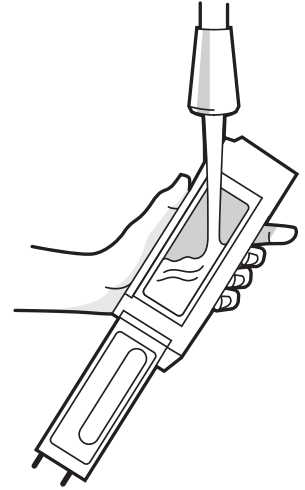

Not: Hazne, bulaşık makinesinde yıkanmaz.

- 3 Haznenin tamamen kuru olduğundan emin olun. Filtreyi geri takın ve hazneyi robota tekrar yerleştirin.

Kenar Süpürme Fırçasını Temizleme

- 1 Kenar Süpürme Fırçasını tutan vidayı sökmek için bozuk para veya küçük bir tornavida kullanın.
- 2 Kenar Süpürme Fırçasını çıkarmak için çekin. Tüm kılları ve kirleri temizleyip fırçayı yeniden takın.

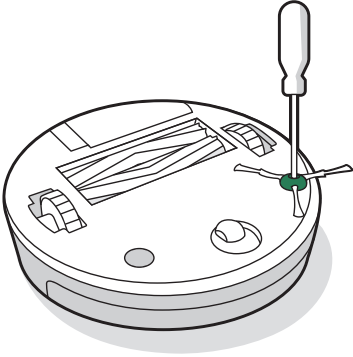

Ön Küçük Tekerleği Temizleme

- 1 Robottan çıkarmak için ön tekerlek modülünü sertçe çekin.

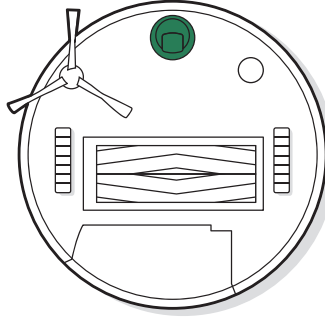

- * **Önemli:** Ön tekerlek kıl ve kirlere tarafından engellendiğinde zemine zarar verebilir. Tekerlek temizlendikten sonra serbest şekilde hareket etmiyorsa lütfen Müşteri Hizmetleri ile iletişime geçin.

- 2 Muhafazasından çıkarmak için tekerleği sıkıca çekin

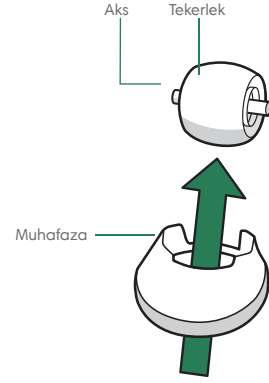

- 3 Tekerlek boşluğunun içinde biriken kirleri temizleyin.
- 4 Bitirdiğinizde tüm parçaları yeniden takın. Tekerleğin yerine oturduğundan emin olun.

Farklı yüzeylere uyumlu fırçaların temizlenmesi

- 1 Fırça çerçevesi açma mandallarını tutun, mandalı kaldırın ve biriken maddeleri temizleyin.

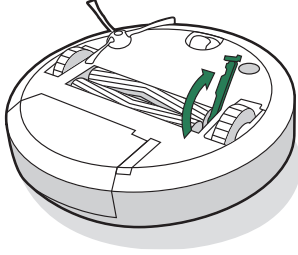

- 2 Fırçaları robottan çıkarın. Fırçaların uçlarındaki fırça tapalarını çıkarın. Tapaların altında biriken saçları ve kirleri temizleyin. Fırça tapalarını yeniden takın.

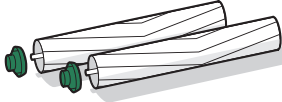

- 3 Fırçaların diğer tarafındaki kare ve altıgen plastik sabitleme çubuklarında biriken kılları ve kirleri temizleyin.

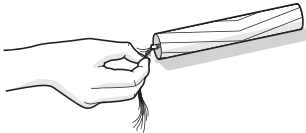

- 4 Hazneyi robottan çıkarın ve süpürge yolundaki kirleri temizleyin.

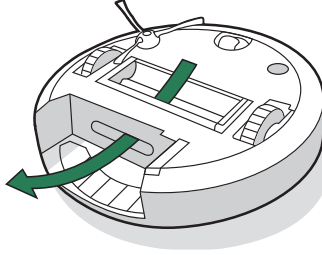

- 5 Fırçaları robota geri takın. Fırça çubuklarının şeklinin, temizleme başlığı modülündeki fırça simgelerinin şekliyle eşleştiğinden emin olun

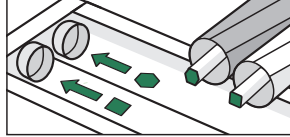

Sensörleri, Kızılötesi Işın Penceresini ve Şarj Temas Noktalarını Temizleme

- 1 Sensörleri ve şarj temas noktalarını temiz, kuru bir bezle silin. Robot ve Clean Base™ ünitesinin şarj temas noktalarındaki birikmiş kirleri temizlemek için alternatif olarak melamin bir köpük ped kullanabilirsiniz.

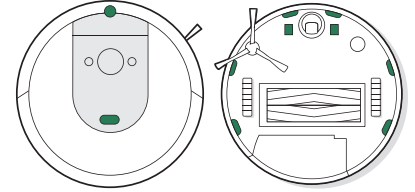

- 2 Temiz olduklarından emin olmak için sensörleri ve şarj temas noktalarını inceleyin. Temiz ve kuru bir bezle silin.

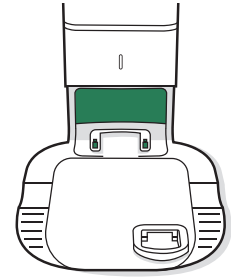

- * **Önemli:** Sensörlere veya sensör gözlerine temizleme çözümü veya su püskürtmeyin.

Üfleyici Kapağındaki Kirleri Temizleme

Üfleyicide birikmiş hav veya kir olup olmadığını inceleyin ve temiz, kuru bir bezle silerek temizleyin.

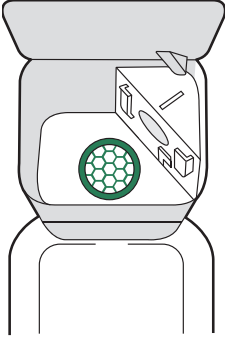

Paspas Başlığını Temizleme

ELDE YIKAMA

Başlığı ılık su ile iyice yıkayın.

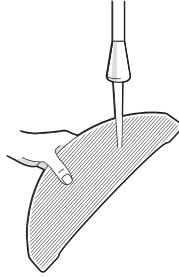

ÇAMAŞIR MAKİNESİNDE YIKAMA

Sıcak su programında yıkayın ve havayla kurutun. Kurutma makinesinde kurutmayın. Hassas kumaşlarla yıkamayın.

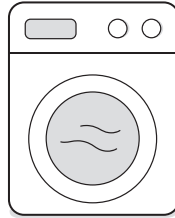

Fitili Değiştirme

- 1 Başlık plakasını çıkarın

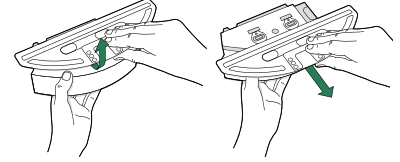

- 2 Fital kapağını yandaki kauçuk çıkıntıyı çekerek çıkarın.

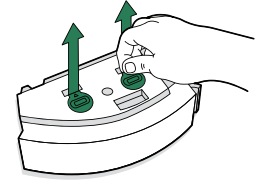

- 3 Yeni bir fitil kapağı ile değiştirin, sızdırmayı önleyecek sıkı bir sızdırmazlık sağlamak için yerine oturana kadar sıkıca bastırın.

- 4 Başlık plakasını yeniden takın

Torbayı Deęiřtirme

- 1 öp kutusunun kapaęını kaldırarak açın.

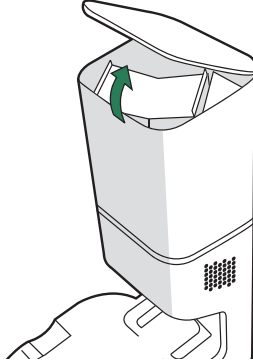

- 2 Torbayı öp kutusundan ıkarmak için plastik kartı yukarı doğru çekin.

Not: Böylece torba, toz ve kir dışarı ıkamayacak şekilde kapanır.



- 3 Kullanılmış torbayı atın.

- 4 Plastik kartı kılavuz raylarda kaydırarak yeni torbayı takin.

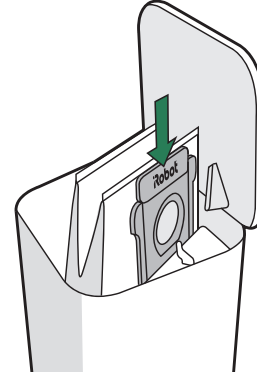

- 5 Kapaęa bastırarak kapaęın tamamen kapandığından emin olun.

Not: Robotunuzun ve otomatik kir boşaltma cihazınızın optimum performans göstermesi için gerektiğinde robotunuzun filtresini temizleyin ve/veya deęiřtirin.

Sorun Giderme

Otomatik Kir Boşaltma Cihazı

Bir sorun olduğunda, kir boşaltma cihazınız sorunu size çöp kutusunun ön tarafındaki LED göstergesi veya iRobot Home Uygulaması aracılığıyla bildirir.

LED Göstergesi	Sık Karşılaşılan Arıza	Düzeltilme
Sabit Kırmızı	Torba dolu veya yok	<ol style="list-style-type: none">1. Torba doluyorsa veya yoksa yeni torba yerleştirin.2. Torbanın düzgün bir şekilde takıldığından emin olun.3. Sorun devam ederse robotunuzun alt girişinde ve kir boşaltma cihazındaki kirleri temizleyin.
Yanıp Sönen Kırmızı	Yuva tahliye yolunda bir sızıntı veya tıkanıklık vardır	<ol style="list-style-type: none">1. Çöp kutusu kapağına bastırarak kapağın yerine tam oturduğundan emin olun. Hazneyi manuel olarak boşaltmak için robotunuzun üzerindeki 🏠 düğmesine dokunun.2. Robotunuzun alt girişinde ve kir boşaltma cihazındaki kirleri temizleyin.3. Kir boşaltma cihazını duvardan ayırın. Cihazı yan yatırın ve kir tahliye borusunda kir olup olmadığını inceleyin. Gerekirse boruyu çıkararak kirleri temizleyin.

Robot

- Bir sorun olduğunda, robotunuz sesli bir uyarı çalıştırır ve robotun ışık halkası göstergesi kırmızıya döner. CLEAN düğmesine basın veya ayrıntılar için tampona dokunun. iRobot Home Uygulamasından daha fazla desteğe ve öğretici videolara erişebilirsiniz.

Kırmızı Işık Halkası

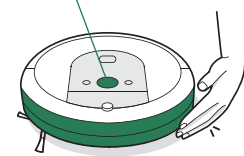

Düşük batarya. Lütfen şarj edin.

- Robot, şarj istasyonunun dışında 90 dakika etkin olmadan kaldığında temizleme işini otomatik olarak sonlandırır.

Batarya Güvenliği ve Nakliye

En iyi sonuçlar için yalnızca robotunuz ile birlikte verilen iRobot Lityum İyon Bataryayı kullanın.

⚠ UYARI: Lityum iyon bataryalar ve lityum iyon batarya içeren ürünler, katı nakliye düzenlemelerine tabidir. Bu ürünü bakım, seyahat veya başka bir nedenle kargoya vermeniz gerekirse aşağıdaki kargo talimatlarına UYMANIZ GEREKİR.

- Ürün kargoya verilmeden önce batarya KAPATILMALIDIR.
- Robotu şarj istasyonundan çıkarıp 🏠 düğmesine 10 saniye basılı tutarak bataryayı kapatın. Tüm göstergeler kapanır.
- Kargo için robotu güvenli bir şekilde paketleyin.
- Daha fazla yardıma ihtiyaç duyarsanız Müşteri Hizmetleri ekibimizle iletişim kurun veya global.irobot.com adresini ziyaret edin.

Düzenleyici Bilgiler

TR



iRobot Corporation, işbu belgeyle bu radyo ekipmanı tipi cihazın 2014/53/EU AB Radyo Ekipmanı Direktifi ve 2011/65/EU RoHS Direktifine uygun olduğunu beyan eder. AB Uygunluk Beyanının tam metnine şu internet adresinden ulaşabilirsiniz: www.irobot.com/compliance.



İşbu belgeyle iRobot Corporation, bu radyo ekipmanı cihazının Radyo Ekipmanı Yönetmelikleri 2017 ve Elektrikli ve Elektronik Ekipmanlarda Belirli Tehlikeli Maddelerin Kullanımının Sınırlandırılması Yönetmelikleri 2012 ile uyumlu olduğunu beyan eder. UKCA Uygunluk Beyanının tam metnine şu internet adresinden ulaşılabilir: www.irobot.com/compliance

Düzenleyici Model RVB-Y2'de, AXE-Y1 Harpoon radyo modülü modeli bulunur. Harpoon radyo modülü, WLAN 2,4 GHz ve WLAN 5 GHz bantlarında çalışan bir çift bantlı radyodur.

2,4 GHz bandı, 2400 MHz - 2483 MHz arasında ve 2472 MHz'de 17,56 dBm'lik (57 mW) maksimum EIRP çıkış gücünde çalışacak şekilde sınırlandırılmıştır.

5 GHz bandı, 5150 MHz - 5725 MHz arasında ve 5700 MHz'de 18,23 dBm'lik (66,52 mW) maksimum EIRP çıkış gücünde çalışacak şekilde sınırlandırılmıştır.

İsrail için 5 GHz bandı 5150 MHz - 5350 MHz bandında çalışacak şekilde sınırlandırılmıştır.



Ürün üzerindeki bu sembol, cihazın ayrıştırılmamış genel kentsel atıklarla birlikte atılmaması gerektiğini gösterir. Son kullanıcı olarak, ömrünün sonuna ulaşan cihazı aşağıdaki şekillerde çevreye duyarlı olarak atmak sizin sorumluluğunuzdadır:

- (1) ürünü satın aldığınız distribütöre/bayiye iade edin ya da
- (2) belirlenmiş bir toplama noktasına bırakın.

Bu ürünün doğru şekilde atılması değerli kaynakları korumaya yardımcı olur ve uygunsuz atık işleminin çevre ile insan sağlığı üzerinde neden olabileceği potansiyel olumsuz etkileri önler. Lütfen daha fazla bilgi edinmek veya size en yakın belirlenmiş toplama noktasını öğrenmek için yerel yetkili makam ile iletişim kurun. Bu atığın uygunsuz şekilde atılması durumunda ulusal yasalarınız uyarınca para cezalarına tabi tutulabilirsiniz. Daha fazla bilgiyi şu kaynakta bulabilirsiniz: https://ec.europa.eu/environment/topics/waste-and-recycling/waste-electrical-and-electronic-equipment-website_en

Kullanım ömrünü doldurmuş iRobot® ürününüzü yerel yönetmelikler uyarınca geri dönüşüme yönlendirin. Aşağıda, ürünün satışı esnasında iRobot®'un anlaşmalı olduğu WEEE geri dönüşüm kuruluşlarının listesine yer verilmektedir.

Konum	Kuruluş	URL
Avusturya	UFH	http://www.elektro-ade.at/elektrogeraete-sammeln/liste-der-sammelstoesterreich/
Belçika	Recupel	https://www.recupel.be/en/where-to-go/?searchcollectionPoints=&categories=1%2C2%2C3%2C4#
Almanya	Zentek	https://www.ear-system.de/ear-verzeichnis/sammel-und-ruecknahmestback
Danimarka	Elretul	https://www.dpa-system.dk/DPAApplications/DPADB.aspx?wf=CollectionPointSearch.as
İspanya	Ecotic	https://punto-limpio.info/
Fransa	Eco-systemes	https://www.eco-systemes.fr/france
İrlanda	WEEE Ireland	http://www.weeeiireland.ie/household-recycling/where-can-i-recycle/
Hollanda	Wecycle	https://www.watismijnapparaatwaard.nl/
İsveç	El-Kretsen	https://www.sopor.nu/sortera-ätervinn/
Birleşik Krallık	Repic	http://www.responsible-recycling.co.uk/contact-us/find-your-local-recy

Üretici Adresi: iRobot Corporation, 8 Crosby Drive, Bedford
MA 01730, ABD

iRobot® Müşteri Hizmetleri

ABD ve Kanada

Kir boşaltma cihazınız hakkında herhangi bir sorunuz ya da yorumunuz varsa lütfen bir bayiiye başvurmadan önce iRobot® ile iletişim kurun.

Destek ipuçları, sıkça sorulan sorular ve aksesuarlarla ilgili bilgiler için öncelikle global.irobot.com adresini ziyaret edebilirsiniz. Bu bilgilere iRobot Home Uygulamasından da erişilebilir. Daha fazla desteğe ihtiyaç duyarsanız (877) 855-8593 numaralı telefondan Müşteri Hizmetleri ekibini arayın.

iRobot® ABD Müşteri Hizmetleri Çalışma Saatleri

Pazartesi-Cuma, 09.00 — 21.00 (Doğu Amerika Saati)

Cumartesi ve Pazar 09.00 – 18.00 (Doğu Amerika Saati)

ABD ve Kanada Dışında

Aşağıdaki konular için global.irobot.com adresini ziyaret edin:

Ülkenizdeki iRobot® hakkında daha fazla bilgi edinin

Ürününüzün performansını artıracak ipuçlarına ve pratik bilgilere ulaşın

Sorularınıza yanıt alın

Yerel destek merkezinizle iletişim kurun

iRobot Türkiye

Roomba'nız hakkında herhangi bir sorunuz ya da yorumunuz varsa lütfen bir bayi ile temas kurmadan önce iRobot ile iletişime geçin.

İthalatçı:

Üretici:
iRobot
8 Crosby Drive
Bedford, MA 01730
Phone: 781.430.3000

iRobot®

©2022 iRobot Corporation, 8 Crosby Drive, Bedford, MA 01730 ABD. Tüm hakları saklıdır. iRobot®, Roomba® ve Virtual Wall™, iRobot Corporation'ın tescilli ticari markalarıdır. HomeBase+, iRobot Corporation'ın tescilli ticari markasıdır. Wi-Fi ve Wi-Fi logosu, Wi-Fi Alliance'ın tescilli ticari markalarıdır.

GARANTİ BELGESİ

İthalatçı firmanın:

Ünvanı:

Adresi:

Tel – Faks:

Eposta:

Yetkili kişi:

Yetkili kişinin imzası ve kaşesi:

Satıcı Firmanın:

Ünvanı:

Adresi:

Tel – Faks:

Eposta:

Yetkili kişi:

Yetkili kişinin imzası ve kaşesi:

Fatura ve irsaliye:

Fatura numarası:

Fatura tarihi:

Teslim tarihi ve yeri:

Malın:

Cinsi: Robot Elektrikli Süpürge

Markası: iRobot

Modeli: Roomba Combo i8, Combo i8+

Seri numarası:

Garanti süresi: 2 Yıl

Azami tamir süresi: 20 gün

iRobot



UYGUNLUK BEYANI
AT Direktifi uyarınca

Biz: Üretici : iRobot Corporation

Adres: 8 Crosby Drive, Bedford, MA 01730, ABD
Ürünün bizim sorumluluğumuz altında olduğunu beyan ederiz :
Ürün Adı : Floor Cleaning Robot Combo i7+, i8+

Marka Adı: iRobot
Pazarlama Adı: Roomba
Yasal Model No: RVB-Y2

Yukarıda belirtilen nesne, uyumlaştırılmış AB mevzuatı ile uyumlu ve ilgili mevzuata uygundur Aşağıdaki teknik yönetmelğe uygun olarak tasarlanmış ve üretilmiştir:

Direktif Aygıtı :

Radyo Ekipmanı Direktifi 2014/53/EU
Elektromanyetik uyumluluk 2014/30/EU
Alçak Gerilim Direktifi 2014/35/EU

Aşağıdaki standartlara uygundur :
Avrupa Konseyi Direktifi ve EN standartlarına göre prosedürlere uygun olarak yapılan ölçümler .

Radyo Ekipmanı	ETSI EN 300 328 v2.2.2 ETSI EN 300 330 v2.1.1 ETSI EN 300 440 v2.1.1 ETSI EN 301 489-17 V3.2.4 ETSI EN 301 489-1 v2.2.3 ETSI EN 301 893 v2.1.1
LVD	EN 60335-1:2012+A11:2014+A13:2017+A1:2019+A14:2019+A2:2019 EN 60335-2-2:2010+A11:2012+A1:2013 EN 60335-2-10:2003+A1:2008 EN 62233:2008 EN 62311:2008
EMC	EN IEC 55014-1:2021 EN IEC 55014-2:2021 EN IEC 61000-3-2:2019+A1:2021 EN 61000-3-3:2013+A1:2019

Burada tanımlanan bu ürün(ler) Avrupa Birliği direktif ve standartlarına göre üretilmiştir. Bu uygunluk beyanı, üreticinin yegane sorumluluğu altında düzenlenmiştir. Ayrıca bu ürün(ler)in sorumluluğu firmamızın garantisini altındadır

Üretici
Kaşe / İmza
iRobot Corporation
Adı Soyadı : John Mitchell
Ünvan : Kıdemli Mevzuat Belgeleme Müdürü
Tarih : 19.09.2022
Yer : Bedford

Güncel servis bilgileri için 0216 313 14 14 telefon numarasının aranmasını rica ederiz.

Sıra No	Firma Adı	Firma Adresi	Hizmet Yeri İl	Sıra No	Firma Adı	Firma Adresi	Hizmet Yeri İl
1	HTS Technical Solutions	Mecidi Mah Semih Sancar Cad No11 / A SANCARTEPE/İSTANBUL	İSTANBUL	17	ŞBİL BİLGİSAYAR MALZEMESİ SATIŞI-MEHMET RECEP ALTUNKALEM Esnaf	ATIFBEY MAHALLESİ PROF. DR. TÜRKAN SAYLAN CADESİ No:36/- GAZİEMİR/İZMİR / GAZİEMİR	İZMİR
2	ABDULLAH KARACA-NURSES BİLGİSAYAR SAHİS	İSMETPAŞA MAH. BELLİ İŞHANI ALTI NO:3/A MERKEZ-K.MARAS/ KAHRAMANMARAS	KAHRAMANMARAS	18	KARE BİLGİSAYAR SAN TIC LTD ŞTİ	İNCİLİPINAR MAH. GAZİ MUHTAR OAŞA BULVARI NO:28/C GAZİANTEP	GAZİANTEP
3	AKİŞ ELEKTRONİK-HAKAN HAYTA	AYDINLIKEVLER MAH. CENGİZ TOPEL CAD. NO.20/B MELİKGAZİ	KAYSERİ	19	KM BİLİŞİM ELEKTRONİK KIRTASIYE TEMİZLİK OYUNCAK EĞİTİM SAN. VE TİC. LTD.ŞTİ.	YENİŞEHİR MAH. ZÜBEYDE HANIM CAD. NO:43/B MERKEZ/	KAHRAMANMARAS
4	ALTIYAPRAK TEKNİK SERVİSİ HİZMETLERİ-HASAN ALTIYAPRAK Esnaf	OSMANIYE MAH. ORHAN YILMAZ CAD. NO:7/-11/B	GİRESUN	20	KMS SATIŞ SONRASI HİZMETLER-KAMİL TANJU ALTAN	İSMAILBEY MAH. AŞAĞI İMRET SKK. NO: 51 / A	KASTAMONU
5	ARAŞ TEKNİK EMEL YILMAZ	HUZUREVLERİ MAH. MAVİ BULVARI NO:118-A ÇUKUROVA ADANA	ADANA	21	MEHMET UĞUR	TOPÇULAR MAH. TOMURCUK SOKAK NO: 14/A İĞDİR	GAZİANTEP
6	ATEŞ ELEKTRONİK-ÖZKAN ATEŞ Esnaf	İ. MURAT MAH. GÖNGÖR MAZLUM CAD. ZÜBEYDE HANIM SİTESİ NO:2/3 / MERKEZ	EDİRNE	22	MEVSİM TEKNİK/METİN TÜRK SAHİS	CEVİZLİ MAH. TALATPAŞA CD. NO:40/A MALTEPE/ ST. / MALTEPE	İSTANBUL
7	BEYAZ SERVİS BAHADDİN SERHUŞ	OSMANIYE MAH. AKSU YOLU CAD. NO:9/A BAKIRKOY/	İSTANBUL	23	MOMENDE BİLİŞİM DANIŞMANLIK VE TEKN HİZMATIC LTD ŞTİ	ORUÇREİS MAH. TEKŞİTKENT CAD. NO:10 L /310 ESENLER	İSTANBUL
8	BİLİRLER BİLİŞİM KIRTASIYE TEKNOLOJİ İNŞAAT VE PERSONEL HİZMETLERİ TİCARET LİMİTED ŞİRKETİ	İSMET PAŞA MAH/SEMT HÜKÜMET BLV. NO:37/A DÜLKADİROĞLU	KAHRAMANMARAS	24	NURSEY ELEKTRONİK SANAYİ TİCARET LİMİTED ŞİRKETİ	İSLICE MAH. AVCILAR SOKAK NO:3-B	UŞAK
9	CAN SOĞUTMA MEHMET ELYİĞİT	İRİMEHMET MH. 1730 SK. NO:25/A	SPARTA	25	POSSİYE BİLGİSAYAR VE OTOMASYON SİSTEMLERİ SAN.İDİŞ.TİC.AŞ.	HALİL RİFAT PAŞA MAH. YÜZER HAVUZ SK. NO:1 B /6/ İŞİL	İSTANBUL
10	ÇAKIR ELEKTRONİK-KÜRŞAT ÇAKIR Esnaf	BEMİLER ÇEKEĞİ MAHALLESİ GEDİKKAYA CADESİ NO:5/MERKEZ	GİRESUN	26	POZİTİF BİLİŞİM TEKNOLOJİLERİ - FATMA ACAR	CEVDİDİYE MAH. ZAFERİ MİLLİ SK. NO:6/A MERKEZ/ DÜZCE	DÜZCE
11	HALİL DENİZ	ÜNALAN MAHALLESİ BODUR SOKAK NO:16/B ÖSMAN	UŞAK	27	RABT BİLGİSAYAR SİSTEM OTOMASYONLARI İNŞAAT MAKİNE ELEKTRİK ELEKTRONİK SANAYİ VE TİCARET LTD.ŞTİ.	HAYRULLAH MAH.SANDALZADE BULV.SECKİNLER SİTESİ C BLOK NO:1/D KAHRAMANMARAS	KAHRAMANMARAS
12	BRAHİM BİLİR	CEVAHPAŞA MH. ESKİ EDİRNE A.SFALTI SK. NO:393/A BAYRAMPASA İSTANBUL	İSTANBUL	28	RAM BİLGİSAYAR RECEP ALKAŞ SAHİS	BAHÇELEVLER MAH.STAN CADESİ NO 5/A	BATMAN
13	ÖCAN BİLİŞİM BİLGİSAYAR ELEKTRONİK İNŞAAT TİCARET VE SANAYİ LİMİTED ŞİRKETİ	SABUNİ MAH.TAHMİS SKK. NO.9	EDİRNE	29	RECEP KIZILCAN	ATATÜRK MAH. 330. SK. NO.9 B /1 KÜÇÜCKEKMECE	İSTANBUL
14	İDEAL OTOMASYON BİLGİ İŞLEM-LEVENT KANMAZ	DEĞİRMİÇEM MAHALLESİ M. AKSOY BLV. NO:75/C /	GAZİANTEP	30	SİSTEM ONLINE BİLGİSAYAR YAZILIM GÜVENLİK SAN. VE TİC.LTD.ŞTİ.	KÜLTÜR MH.MANSUR BAYRAM CAD. NO:28/DÜZCE	DÜZCE
15	PEK SOĞUTMA-MUSTAFA YAVUZ Esnaf	İSTİKLAL MAHALLESİ 1102. SOKAK No:1/6 /MERKEZ	SPARTA	31	ŞEKER SOĞUTMA ELEKTRİK ELEKTRONİK YASİN ŞEKER	CEVİZLİ MAH. NEŞE SK. NO:20/B MALTEPE	İSTANBUL
16	İSMİNUR KARABAŞ -NUR TEKNİK	YENİCE MH.FATH CD.NO.161	ŞAKARYA	32	UFUK SOĞUTMA VE İSITMA -UFUK SERKAN İNAC	KURTULUŞ MAH.ŞEHİT J.ÇVŞ.ALI GÜL CAD.NO:23 C/1 SKENDERUN/	HATAY

GARANTİ BELGESİ

GARANTİNİN GEÇERLİLİK KOŞULLARI VE KAPSAMI

- 1- Garanti süresi İKİ YIL olup garantiden yararlanmak için GARANTİ BELGESİNİN ibrazı şart olduğundan, işbu Garanti Belgesi garanti süresince saklanmalıdır.
- 2- Garanti belgesi üzerinde herhangi bir tahrifat yapıldığında cihazın üzerindeki orijinal Seri numarası kaldırıldığında ya da tahrif edildiğinin tespitinde garanti geçersiz kılınır.
- 3- Cihazın montajının veya tamirinin firmamızın yetkili servislerinin haricinde yapıldığının ya da cihazın açıldığının tespiti halinde garanti geçersiz olacaktır.
- 4- Firmamız tarafından verilen GARANTİ söz konusu cihazın amaçları dışında veya anormal şartlarda kullanılmasından doğacak arızalarının giderilmesini kapsamadığı gibi aşağıda belirtilen arızalarda garanti dışıdır.
 - Cihazın kullanma kılavuzunda veya montaj kılavuzunda yer alan hususlara aykırı kullanım hatalarından meydana gelen hasar ve arızalar.
 - Tüketiciciye tesliminden sonra cihazın nakli, yükleme, boşaltma ve taşıması sırasında meydana gelecek hasar ve arızalar
 - Ürün ev kullanımı mı için imal edilmiştir. Farklı kullanımlardan dolayı oluşacak arızalar garanti kapsamında değildir

Garanti Belgesi üzerinde tahrifat yapıldığı, ürünün üzerindeki orijinal seri numarası kaldırıldığı veya tahrif edildiği takdirde bu garanti belgesi geçersizdir.

TÜKETİCİNİN SEÇİMLİK HAKLARI

- (1) Malın bütün parçaları dahil olmak üzere tamamı garanti kapsamındadır.
- (2) Malın ayıplı olduğunun anlaşılması durumunda tüketici; 6502 sayılı Tüketicinin Korunması Hakkında Kanununun 11 inci maddesinde yer alan;
 - a) Satılanı geri vermeye hazır olduğunu bildirerek sözleşmeden dönme,
 - b) Satılanı alıkoymuş ayıp oranında satış bedelinden indirim isteme,
 - e) Ücretsiz onarılmasını isteme,
 - ç) Satılanın ayıpsız bir misli ile değiştirilmesini isteme, seçimli haklarından birini kullanabilir. Satıcı, tüketicinin tercih ettiği bu talebi yerine getirmekle yükümlüdür.
- (3) Tüketicinin bu haklardan ücretsiz onarım hakkını seçmesi durumunda satıcı; işçilik masrafı, değiştirilen parça bedeli ya da başka herhangi bir ad altında hiçbir ücret talep etmeksizin malın onarımını yapmak veya yaptırmakla

- yükümlüdür. Ücretsiz onarım veya malın ayıpsız misli ile değiştirilmesi hakları üretici veya ithalatçıya karşı da kullanılabilir. Bu fıkradaki hakların yerine getirilmesi konusunda satıcı, üretici ve ithalatçı müteselsilen sorumludur.
- (4) Ancak, bu Kanununun 58 inci maddesi uyarınca çıkarılan yönetmelik eki listede yer alan mallara ilişkin, tüketicinin ücretsiz onarım talebi, yönetmelikte belirlenen azami tamir süresi içinde yerine getirilir. Aksi hâlde tüketici diğer seçimli haklarını kullanmakta serbesttir.
 - (5) Tüketicinin sözleşmeden dönme veya ayıp oranında bedelden indirim hakkını seçtiği durumlarda, ödemiş olduğu bedelin tümü veya bedelden yapılan indirim tutarı derhâl tüketiciye iade edilir.
 - (6) Tüketicinin, ücretsiz onarım hakkını kullanması halinde malın;
 - Garanti süresi içinde tekrar arızalanması,
 - Tamiri için gereken azami sürenin aşılması,
 - Tamirinin mümkün olmadığı, yetkili servis istasyonu, satıcı, üretici veya ithalatçı tarafından bir raporla belirlenmesi durumlarında;Tüketici malın bedel iadesini, ayıp oranında bedel indirimini veya imkân varsa malın ayıpsız misli ile değiştirilmesini satıcıdan talep edebilir. Satıcı, tüketicinin talebini reddedemez. Bu talebin yerine getirilmemesi durumunda satıcı, üretici ve ithalatçı müteselsilen sorumludur.
 - (8) Malın azami tamir süresi 20 iş gününü, binek otomobil ve kamyonetler için ise 30 iş gününü geçemez. Bu süre, garanti süresi içerisinde mala ilişkin arızanın yetkili servis istasyonuna veya satıcıya bildirim tarihi, garanti süresi dışında ise malın yetkili servis istasyonuna teslim tarihinden itibaren başlar. Malın arızasının 10 iş günü içerisinde giderilememesi halinde, üretici veya ithalatçı; malın tamiri tamamlanıncaya kadar, benzer özelliklere sahip başka bir malı tüketicinin kullanımına tahsis etmek zorundadır. Malın garanti süresi içerisinde arızalanması durumunda, tamirde geçen süre garanti süresine eklenir.
 - (9) Malın kullanma kılavuzunda yer alan hususlara aykırı kullanımlardan kaynaklanan arızalar garanti kapsamı dışındadır.
 - (10) Tüketici, garantiden doğan haklarının kullanılmasına ile ilgili olarak çıkabilecek uyuşmazlıklarda yerleşim yerinin bulunduğu veya tüketici işleminin yapıldığı yerdeki Tüketici Hakem Heyetine veya Tüketici Mahkemesine başvurabilir.
 - (11) Satıcı tarafından bu Garanti Belgesinin verilmemesi durumunda, tüketici Gümrük ve Ticaret Bakanlığı Tüketicinin Korunması ve Piyasa Gözetimi Genel Müdürlüğüne başvurabilir.

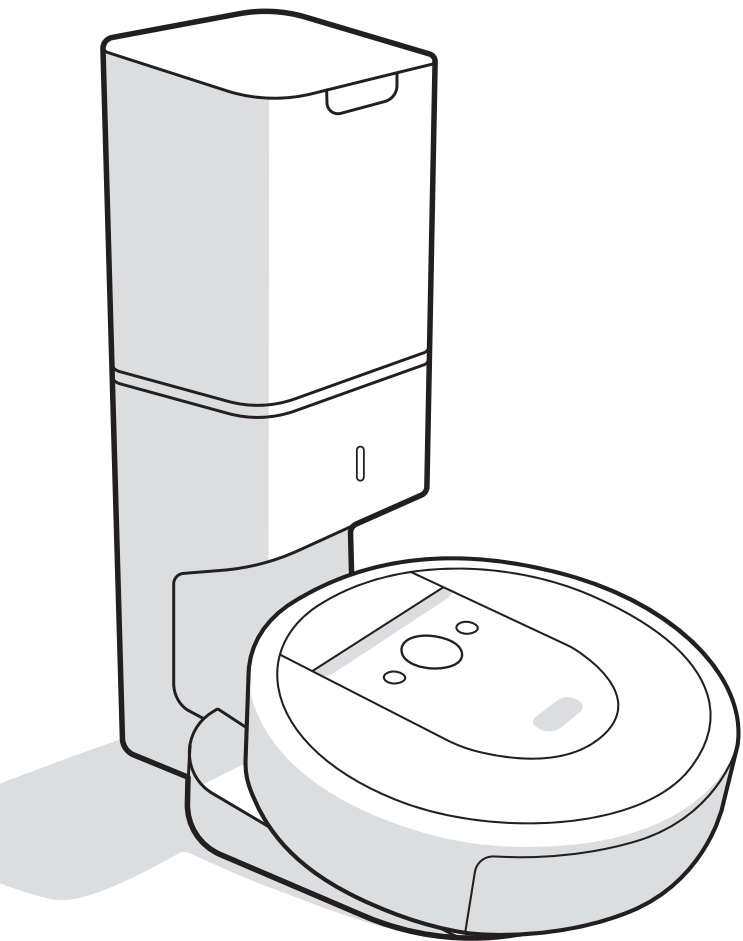

iRobot[®]

Roomba Combo[™]

Ρομποτική ηλεκτρική σκούπα και σφουγγαρίστρα και σύστημα αυτόματου αδειάσματος κάδου Clean Base[™]

i8+

Οδηγός χρήστη

Πληροφορίες για την ασφάλεια

Σημαντικές πληροφορίες για την ασφάλεια

GR

Ο παρών οδηγός χρήστη περιλαμβάνει πληροφορίες για το(α) ρυθμιστικό(ά) μοντέλο(α): ADE-N2 και RVB-Y2

ΦΥΛΑΞΤΕ ΑΥΤΕΣ ΤΙΣ ΟΔΗΓΙΕΣ

 **ΠΡΟΕΙΔΟΠΟΙΗΣΗ:** Κατά τη χρήση μιας ηλεκτρικής συσκευής, θα πρέπει να λαμβάνονται πάντα βασικές προφυλάξεις, συμπεριλαμβανομένων των ακόλουθων:

ΔΙΑΒΑΣΤΕ ΟΛΕΣ ΤΙΣ ΟΔΗΓΙΕΣ

 **ΠΡΟΕΙΔΟΠΟΙΗΣΗ:** Για να μειωθεί ο κίνδυνος τραυματισμού ή ζημιάς, διαβάστε και ακολουθήστε τις προφυλάξεις ασφάλειας κατά τη διάρκεια της ρύθμισης, χρήσης και συντήρησης του ρομπότ.

Αυτή η συσκευή μπορεί να χρησιμοποιηθεί από παιδιά ηλικίας από 8 ετών και άνω και από άτομα με μειωμένες σωματικές, αισθητηριακές ή διανοητικές ικανότητες, ή έλλειψη εμπειρίας και γνώσης, αν βρίσκονται υπό επίβλεψη ή τους έχουν δοθεί οι απαραίτητες οδηγίες για την ασφαλή χρήση της συσκευής και κατανοούν τους κινδύνους που υπάρχουν. Απαγορεύεται να παίζουν τα παιδιά με τη συσκευή. Ο καθαρισμός και η συντήρηση από το χρήστη δεν πρέπει να πραγματοποιούνται από παιδιά χωρίς επίβλεψη.

 Αυτό είναι το σύμβολο προειδοποίησης ασφάλειας. Χρησιμοποιείται για να σας ειδοποιεί για ενδεχόμενους κινδύνους τραυματισμού. Πρέπει να συμμορφώνεστε με όλα τα μηνύματα ασφάλειας που ακολουθούν αυτό το σύμβολο, προκειμένου να αποφύγετε πιθανό τραυματισμό ή θάνατο.

 Κίνδυνος ηλεκτροπληξίας

 Εξοπλισμός κατηγορίας II

 Ονομαστική ισχύς εξόδου συνεχούς ρεύματος

 Διαβάστε το εγχειρίδιο χρήστη

 Γενικό σύμβολο ανακύκλωσης

 Κίνδυνος φωτιάς

 Για χρήση μόνο σε εσωτερικούς χώρους

 Ονομαστική ισχύς εισόδου συνεχούς ρεύματος

 Διατηρείτε τη συσκευή μακριά από παιδιά

BFP Προστασία ανατροφοδότησης

 Ξεχωριστή μονάδα τροφοδοσίας

 Ονομαστική ισχύς εισόδου εναλλασσόμενου ρεύματος

 Εξοπλισμός κατηγορίας III

ΠΡΟΕΙΔΟΠΟΙΗΣΗ: Υποδεικνύει επικίνδυνη κατάσταση η οποία, εάν δεν αποφευχθεί, μπορεί να οδηγήσει σε θάνατο ή σοβαρό τραυματισμό.

ΠΡΟΣΟΧΗ: Υποδεικνύει επικίνδυνη κατάσταση η οποία, αν δεν αποτραπεί, μπορεί να οδηγήσει σε ελαφρύ ή μέτριας σοβαρότητας τραυματισμό.

ΕΙΔΟΠΟΙΗΣΗ: Υποδεικνύει επικίνδυνη κατάσταση η οποία, αν δεν αποτραπεί, μπορεί να οδηγήσει σε υλικές ζημιές.

ΓΕΝΙΚΑ



ΠΡΟΕΙΔΟΠΟΙΗΣΗ



- Αυτό το προϊόν δεν είναι παιχνίδι. Πρέπει να επιβλέπετε τα μικρά παιδιά και τα κατοικίδια ζώα όταν λειτουργεί το προϊόν.
- Μην κάθεται ή στέκεστε επάνω στο προϊόν.
- Χρησιμοποιείτε μόνο εγκεκριμένους φορτιστές. Η χρήση μη εγκεκριμένου φορτιστή μπορεί να προκαλέσει την παραγωγή θερμότητας ή καπνού από την μπαταρία, την ανάφλεξη ή την έκρηξη της.
- Το παρόν προϊόν διατίθεται με καλώδιο παροχής ρεύματος εγκεκριμένο για την περιοχή σας και έχει σχεδιαστεί ώστε να συνδέεται μόνο σε τυπική οικιακή πρίζα εναλλασσόμενου ρεύματος. Μην χρησιμοποιείτε οποιοδήποτε άλλο καλώδιο παροχής ρεύματος. Για ανταλλακτικά καλώδια, επικοινωνήστε με την Εξυπηρέτηση Πελατών ώστε να διασφαλίσετε τη σωστή επιλογή καλωδίου παροχής ρεύματος για τη χώρα σας.
- Μην αποσυαρμολογείτε και μην ανοίγετε το σύστημα αδειάσματος κάδου, εκτός αν σας έχουν δοθεί σχετικές οδηγίες. Στο εσωτερικό του ρομπότ δεν περιέχονται εξαρτήματα που μπορούν να επισκευαστούν από το χρήστη. Αναθέστε την επισκευή σε προσωπικό που διαθέτει την κατάλληλη κατάρτιση.
- Κίνδυνος ηλεκτροπληξίας, χρησιμοποιείτε τη συσκευή μόνο σε εσωτερικούς και ξηρούς χώρους.
- Μην χειρίζεστε το ρομπότ ή τη βάση φόρτισης με βρεγμένα χέρια.
- Έχετε υπόψη σας ότι το δάπεδο ενδέχεται να γλιστράει έπειτα από τον υγρό καθαρισμό με το ρομπότ σας.
- Εάν το δωμάτιο που θα καθαρίσετε έχει μπαλκόνι, είναι απαραίτητη η χρήση ενός φυσικού φράγματος για την αποτροπή πρόσβασης της συσκευής στο μπαλκόνι και την εξασφάλιση της ασφαλούς λειτουργίας της.



ΠΡΟΣΟΧΗ



- Μην χρησιμοποιείτε το ρομπότ σε χώρους με εκτεθειμένες ηλεκτρικές πρίζες ή βολβίδες διακοπής αερίου στο δάπεδο.
- Αν η συσκευή περάσει επάνω από κάποιο ηλεκτρικό καλώδιο και το παρασύρει, υπάρχει πιθανότητα να παρασυρθεί και κάποιο αντικείμενο από ένα τραπέζι ή ράφι. Πριν από τη χρήση αυτής της συσκευής, απομακρύνετε αντικείμενα όπως ρούχα και ελεύθερα φύλλα

χαρτίου, κορδόνια ρύθμισης για στόρια ή κουρτίνες, καλώδια ρεύματος και τυχόν εύθραυστα αντικείμενα.

- Έχετε υπόψη σας ότι το ρομπότ κινείται από μόνο του. Πρέπει να είστε προσεκτικοί όταν κινείστε στο χώρο λειτουργίας του ρομπότ για να μην το πατήσετε.
- Μην χρησιμοποιείτε αυτήν τη συσκευή για να καθαρίσετε αιχμηρά αντικείμενα, γυαλιά ή στιβήματα καίγεται ή παράγει καπνούς.
- Εκτελέστε τις απαιτούμενες εργασίες συντήρησης όπως προβλέπεται στον Οδηγό χρήστη, ώστε να διασφαλίσετε την ασφαλή λειτουργία του ρομπότ και της βάσης φόρτισης.
- Μην αναποδογυρίσετε το ρομπότ με τοποθετημένο τον κάδο συνδυαστικής χρήσης.
- Μην χρησιμοποιείτε αυτήν τη συσκευή για να καθαρίσετε αιχμηρά αντικείμενα, γυαλιά ή στιβήματα καίγεται ή παράγει καπνούς.

ΕΙΔΟΠΟΙΗΣΗ

- Αυτό το ρομπότ προορίζεται μόνο για χρήση σε στεγνό δάπεδο. Μην χρησιμοποιείτε αυτήν τη συσκευή για να καθαρίσετε χυμένα υγρά. Μην επιτρέπετε στο ρομπότ ή τη βάση φόρτισης να έρθουν σε επαφή με υγρά.
- Μην τοποθετείτε τίποτα επάνω στο ρομπότ.
- Η αποτυχία διατήρησης των επαφών φόρτισης καθαρών μπορεί να οδηγήσει σε απώλεια της δυνατότητας φόρτισης της μπαταρίας του ρομπότ.
- Μην επιτρέπετε στο ρομπότ ή τη βάση φόρτισης να έρθουν σε επαφή με υγρά.

ΣΥΣΤΗΜΑ ΑΥΤΟΜΑΤΟΥ ΑΔΕΙΑΣΜΑΤΟΣ ΚΑΔΟΥ



ΠΡΟΕΙΔΟΠΟΙΗΣΗ



- Για να μειωθεί ο κίνδυνος ηλεκτροπληξίας, αποσυνδέετε το σύστημα αδειάσματος κάδου από την πρίζα πριν από τον καθαρισμό.
- Μην χύνετε υγρά στη συσκευή και μην τη βυθίζετε σε νερό.
- Μην την χρησιμοποιείτε σε εξωτερικούς χώρους ή βρεγμένες επιφάνειες.
- Μην επιτρέπετε να χρησιμοποιείται ως παιχνίδι. Απαιτείται μεγάλη προσοχή όταν χρησιμοποιείται από ή κοντά σε παιδιά.
- Χρησιμοποιείτε τη συσκευή μόνο όπως περιγράφεται στο παρόν εγχειρίδιο.
- Μην χρησιμοποιείτε τη συσκευή με κατεστραμμένο καλώδιο τροφοδοσίας ή φics. Αν η συσκευή δεν λειτουργεί όπως πρέπει, έχει πέσει, έχει βλάβη, αφέθηκε σε εξωτερικό χώρο ή έπεσε σε νερό, επιστρέψτε την σε ένα κέντρο σέρβις.
- Μην χειρίζεστε το φics ή τη συσκευή με βρεγμένα χέρια.
- Μην τοποθετείτε αντικείμενα στα ανοιγμάτα του. Αν είναι φραγμένο οποιοδήποτε άνοιγμα, μην χρησιμοποιείτε τη συσκευή. Διατηρείτε τα ανοίγματα καθαρά από σκόνη, χνούδια, τριχές και στιβήματα θα μπορούσε να μειώσει τη ροή του αέρα.
- Προκειμένου να αποφύγετε κινδύνους εξαιτίας ακούσιων επαναρύθμισης της αυτόματης διακοπής λόγω υπερθέρμανσης, μην χρησιμοποιείτε τη συσκευή με εξωτερικά συστήματα ενεργοποίησης, όπως χρονοδιακόπτες, ή σε κυκλώματα όπου η παροχή ρεύματος ενεργοποιείται και απενεργοποιείται τακτικά.

ΕΙΔΟΠΟΙΗΣΗ

- Το προϊόν δεν μπορεί να χρησιμοποιηθεί με κανέναν άλλο τύπο μετασχηματιστή. Η χρήση άλλων μετασχηματιστών θα ακυρώσει αμέσως την εγγύηση.
- Αν ζείτε σε περιοχή στην οποία εκδηλώνονται ηλεκτρικές καταιγίδες, συνιστάται να χρησιμοποιείτε πρόσθετη προστασία από υπέρταση. Το σύστημα αδειάσματος κάδου μπορεί να προστατεύεται από απαγωγή υπέρτασης (αντικεραυνικό) για την περίπτωση έντονης ηλεκτρικής καταιγίδας.
- Μην χρησιμοποιείτε τη συσκευή χωρίς να είναι τοποθετημένη η σακούλα ή/και τα φίλτρα.

ΜΠΑΤΑΡΙΑ



ΠΡΟΕΙΔΟΠΟΙΗΣΗ



- Μην ανοίγετε, συνθλίβετε, θερμαίνετε πάνω από τους 80°C ή αποτεφρώνετε. Να ακολουθείτε τις οδηγίες του κατασκευαστή.
- Μην βραχυκυκλώνετε την μπαταρία επιτρέποντας σε μεταλλικά αντικείμενα να έρθουν σε επαφή με τους ακροδέκτες της μπαταρίας ή βυθίζοντας την μπαταρία σε υγρό. Μην υποβάλλετε τις μπαταρίες σε μηχανική κρούση.
- Πρέπει να ελέγχετε κατά διαστήματα την μπαταρία για τυχόν ένδειξη ζημιάς ή διαρροής. Μην φορτίζετε μπαταρίες που έχουν υποστεί ζημιά ή παρουσιάζουν διαρροή και μην επιτρέπεται στο υγρό να έρθει σε επαφή με το δέρμα ή τα μάτια. Σε περίπτωση επαφής, πλύνετε την επιφάνεια που έχει προσβληθεί με άφθονο νερό και ζητήστε ιατρική συμβουλή. Τοποθετήστε την μπαταρία σε σφραγισμένη πλαστική σακούλα και ανακυκλώστε ή απορρίψτε την με ασφαλή τρόπο, σύμφωνα με τους τοπικούς περιβαλλοντικούς κανονισμούς, ή επιστρέψτε την στο τοπικό Κέντρο Σέρβις της iRobot για απόρριψη.
- Οι μπαταρίες ιόντων λιθίου και τα προϊόντα που περιέχουν μπαταρίες ιόντων λιθίου υπόκεινται σε αυστηρούς κανονισμούς μεταφοράς. Αν χρειάζεται να μεταφέρετε αυτό το προϊόν (συμπεριλαμβανομένης της μπαταρίας) για επισκευή, ταξίδι ή οποιονδήποτε άλλο λόγο, ΠΡΕΠΕΙ να διαβάσετε την ενότητα Αντιμετώπιση προβλημάτων στο εγχειρίδιό σας ή να επικοινωνήσετε με την Εξυπηρέτηση Πελατών για οδηγίες σχετικά με την αποστολή.



ΠΡΟΣΟΧΗ



- Η χρήση της μπαταρίας από παιδιά θα πρέπει να γίνεται υπό επίβλεψη. Σε περίπτωση κατάποσης της μπαταρίας, ζητήστε αμέσως ιατρική συμβουλή.

ΕΙΔΟΠΟΙΗΣΗ

- Η μπαταρία πρέπει να αφαιρεθεί από το ρομπότ πριν από την ανακύκλωση ή απόρριψη.

- Για βέλτιστα αποτελέσματα, χρησιμοποιείτε μόνο την μπαταρία ιόντων λιθίου iRobot που συνοδεύει το ρομπότ.
- Μην χρησιμοποιείτε μη επαναφορτιζόμενες μπαταρίες. Χρησιμοποιείτε μόνο την επαναφορτιζόμενη μπαταρία που παρέχεται μαζί με το προϊόν. Για την αντικατάσταση, αγοράστε την ίδια μπαταρία iRobot ή επικοινωνήστε με την Εξυπηρέτηση Πελατών της iRobot για εναλλακτικές επιλογές μπαταρίας.
- Φορτίζετε και αφαιρείτε πάντα την μπαταρία από το ρομπότ και τα εξαρτήματά του πριν από την αποθήκευση για μεγάλο χρονικό διάστημα.



Αυτό το σύμβολο πάνω στην μπαταρία υποδεικνύει ότι η μπαταρία δεν πρέπει να απορρίπτεται μαζί με μη ταξινομημένα οικιακά απόβλητα. Ως τελικός χρήστης, είστε υπεύθυνος για την απόρριψη της μπαταρίας που περιέχεται στη συσκευή σας, κατά το τέλος της διάρκειας ζωής της, με τρόπο φιλικό προς το περιβάλλον, ως εξής:

- (1) επιστρέφοντάς την στον διανομέα/αντιπρόσωπο από τον οποίο έχετε αγοράσει το προϊόν ή
- (2) απορρίπτοντάς την σε καθορισμένο σημείο συλλογής.

Η χωριστή συλλογή και ανακύκλωση μπαταριών που έχουν φτάσει στο τέλος της διάρκειας ζωής τους κατά τη στιγμή της απόρριψης θα βοηθήσει στη διατήρηση των φυσικών πόρων και τη διασφάλιση της ανακύκλωσής τους με τρόπο που συμβάλλει στην προστασία της ανθρώπινης υγείας και του περιβάλλοντος. Για περισσότερες πληροφορίες, επικοινωνήστε με το τοπικό γραφείο ανακύκλωσης ή τον αντιπρόσωπο από τον οποίο αγοράσατε αρχικά το προϊόν. Η αποτυχία σωστής απόρριψης των μπαταριών που έχουν φτάσει στο τέλος της διάρκειας ζωής τους μπορεί να προκαλέσει αρνητικές επιπτώσεις στο περιβάλλον και στην ανθρώπινη υγεία λόγω των ουσιών που περιέχονται στις μπαταρίες και στους συσσωρευτές. Μπορείτε να βρείτε πληροφορίες αναφορικά με τις επιδράσεις των προβληματικών ουσιών που περιέχονται στη ροή αποβλήτων μπαταριών στην ακόλουθη πηγή: <http://ec.europa.eu/environment/waste/batteries/>

Πληροφορίες για τη ρομποτική σκούπα Roomba®

Πάνω όψη

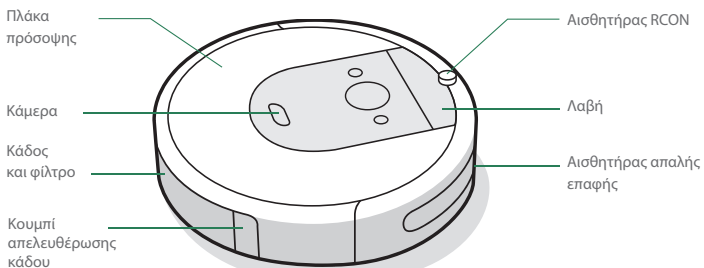

Βάση φόρτισης Home Base™

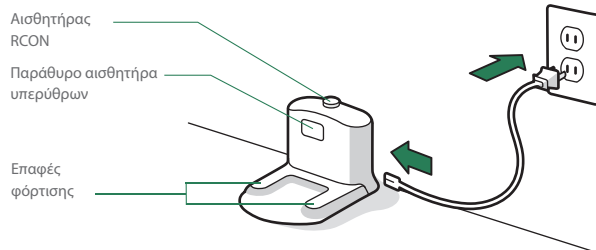

Κάτω όψη

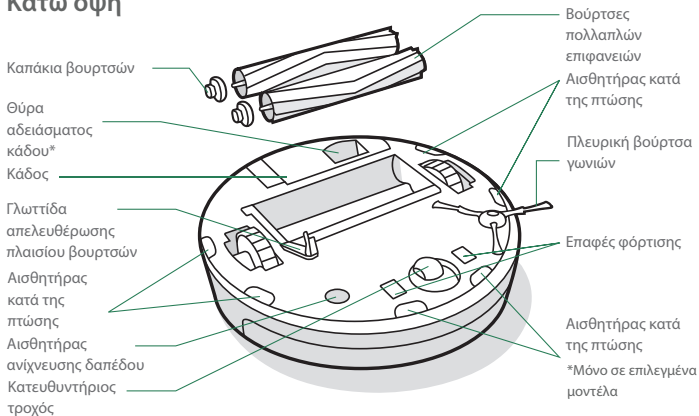

Κουμπιά και ενδείξεις

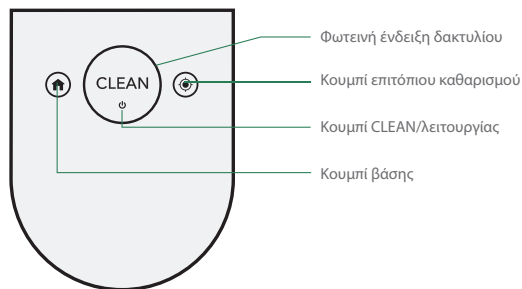

Πληροφορίες για το σύστημα αυτόματου αδειάσματος κάδου Clean Base™

Μπροστινή όψη

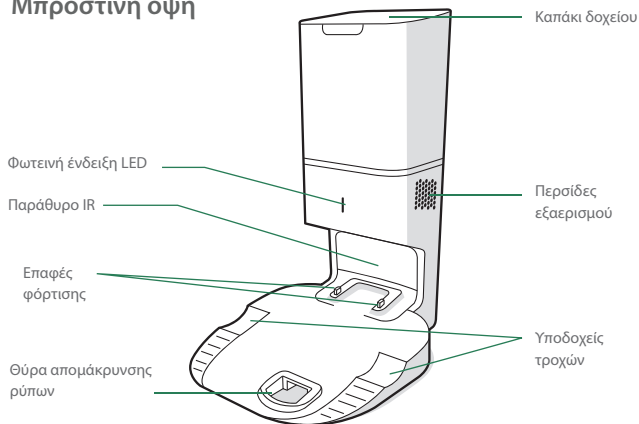

Πίσω όψη

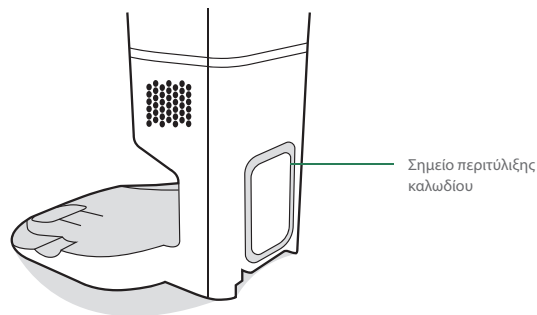

Πάνω όψη

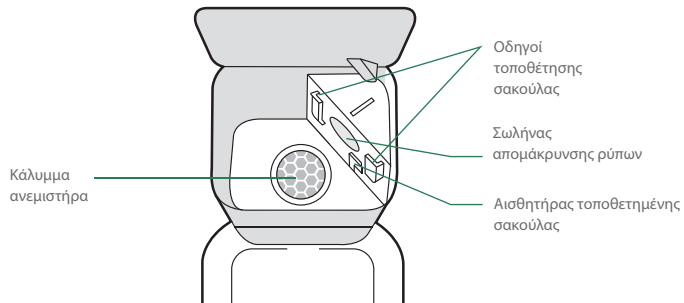

Κάτω όψη

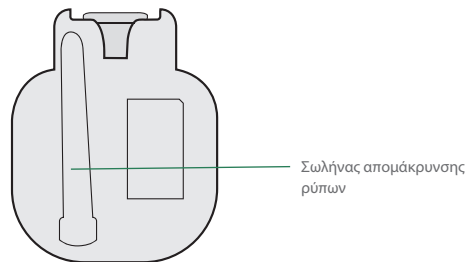

Χρήση της ρομποτικής σκούπας Roomba®

Τοποθέτηση του συστήματος αυτόματου αδειάσματος κάδου Clean Base™

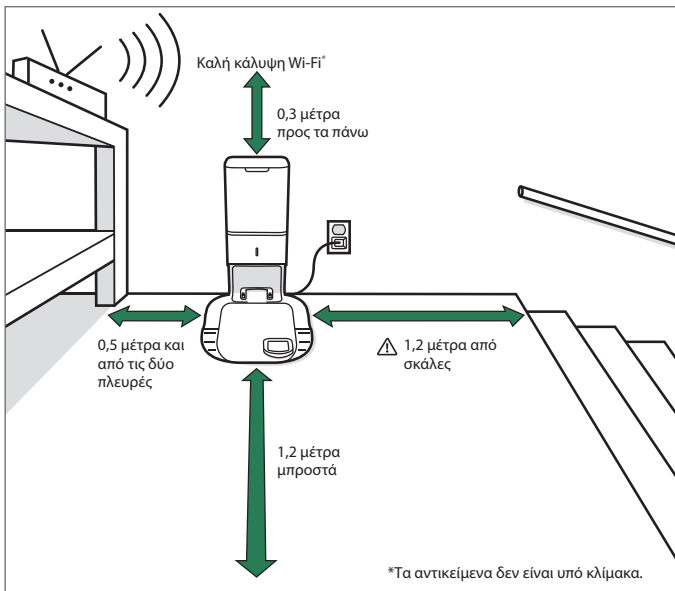

ΠΡΟΕΙΔΟΠΟΙΗΣΗ: Προκειμένου να αποτρέψετε τον κίνδυνο πτώσης του ρομπότ σας, βεβαιωθείτε ότι η βάση φόρτισης βρίσκεται τουλάχιστον 1,2 μέτρα μακριά από σκάλες.

Λήψη της εφαρμογής iRobot Home και σύνδεση στο Wi-Fi

- Ακολουθήστε τις οδηγίες βήμα προς βήμα για να ρυθμίσετε τη Roomba.
- Ρυθμίστε το σύστημα πλοήγησης PrecisionVision Navigation, ώστε να αποφεύγει τα εμπόδια σε πραγματικό χρόνο.
- Ρυθμίστε ένα αυτόματο πρόγραμμα καθαρισμού και προσαρμόστε τις προτιμήσεις καθαρισμού.
- Δημιουργήστε έξυπνους χάρτες, ώστε να δίνετε εντολή στο ρομπότ πού και πότε να καθαρίζει.



Πληροφορίες για το σύστημα αυτόματου αδειάσματος κάδου

Κατά τον καθαρισμό, το ρομπότ επιστρέφει αυτόματα στο σύστημα αδειάσματος κάδου για να αδειάσει τον κάδο και να επαναφορτιστεί όπως χρειάζεται.

Η φωτεινή ένδειξη LED του συστήματος αδειάσματος κάδου θα ανάψει με σταθερό κόκκινο φως όταν απαιτείται νέα σακούλα. Αν ανιχνευτεί εμπόδιο, το σύστημα αδειάσματος κάδου θα εκκινήσει επιπλέον προσπάθειες για την αυτόματη απομάκρυνση του εμποδίου.



Σημείωση: Αν τοποθετήσετε το ρομπότ στο σύστημα αδειάσματος κάδου χειροκίνητα, δεν θα αδειάσει αυτόματα. Σε αυτήν την περίπτωση, χρησιμοποιήστε την εφαρμογή iRobot Home ή το κουμπί  στο ρομπότ σας για να αδειάσετε μη αυτόματα τον κάδο του ρομπότ σας.

Καθαρισμός



Απομακρύνετε τα περιττά αντικείμενα από τα δάπεδα πριν από τον καθαρισμό. Χρησιμοποιείτε το ρομπότ συχνά για να διατηρείτε τα δάπεδα σε καλή κατάσταση.

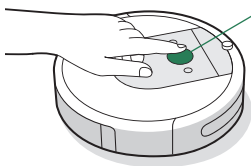

Απλώς πατήστε το κουμπί CLEAN
Πατήστε για έναρξη/παύση/συνέχεια
Κρατήστε το πατημένο για 3
δευτερόλεπτα για να τερματίσετε μια
εργασία

- Το ρομπότ σας θα εξερευνήσει και θα καθαρίσει αυτόματα το σπίτι σας. Στο τέλος του κύκλου καθαρισμού και όποτε χρειάζεται επαναφόρτιση, θα επιστρέφει στη βάση φόρτισης.
- Για να στείλετε το ρομπότ πίσω στη βάση φόρτισης, πατήστε . Το μοτίβο του μπλε φωτεινού δακτυλίου θα υποδεικνύει ότι το ρομπότ αναζητά τη βάση φόρτισης.
- Όταν το ρομπότ ανιχνεύει μια πολύ βρώμικη περιοχή, θα ενεργοποιεί τη λειτουργία Dirt Detect™ και θα κινείται μπροστά και πίσω για να καθαρίσει την περιοχή πιο διεξοδικά. Η φωτεινή ένδειξη του δακτυλίου θα αναβοσβήνει με μπλε χρώμα.
- Πατήστε για επιτόπιο καθαρισμό της καθορισμένης περιοχής. Το ρομπότ θα εκτελεί σπειροειδή κίνηση προς τα έξω για 1 μέτρο και μετά, θα εκτελεί σπειροειδή κίνηση προς τα μέσα για να τερματίσει εκεί που ξεκίνησε. Η φωτεινή ένδειξη του δακτυλίου θα εμφανίσει μια μπλε σπείρα.



Μόλις το ρομπότ ανιχνεύσει ότι ο κάδος πρέπει να αδειάσει, ανάβει η φωτεινή ένδειξη δακτυλίου με μία κίνηση σάρωσης προς τα πίσω με κόκκινο χρώμα.

Φόρτιση



Λευκός φωτεινός δακτύλιος κατά τη διάρκεια της φόρτισης
Σταθερά αναμμένος με λευκό χρώμα: Πλήρως φορτισμένο
Αναβοσβήνει με λευκό χρώμα: Φόρτιση

- Τοποθετήστε το ρομπότ στη βάση φόρτισης για την ενεργοποίηση της μπαταρίας.
- **Σημείωση:** Το ρομπότ σας παραδίδεται μερικώς φορτισμένο, αλλά συνιστούμε να φορτίσετε το ρομπότ για 3 ώρες πριν ξεκινήσετε τον πρώτο κύκλο καθαρισμού.
- Αν κατά τη φόρτιση αναβοσβήνει το κείμενο «CLEAN», το ρομπότ βρίσκεται στη μέση ενός κύκλου καθαρισμού και θα συνεχίσει αυτόματα από εκεί που είχε σταματήσει μόλις επαναφορτιστεί.
- Το ρομπότ καταναλώνει μικρή ποσότητα ρεύματος όταν βρίσκεται στη βάση φόρτισης. Μπορείτε να θέσετε το ρομπότ σε κατάσταση ακόμα χαμηλότερης κατανάλωσης ρεύματος όταν δεν χρησιμοποιείται. Για οδηγίες και περισσότερες λεπτομέρειες σε σχέση με αυτήν τη λειτουργία αναμονής μειωμένης κατανάλωσης ρεύματος, ανατρέξτε στην εφαρμογή iRobot Home.
- Σε περίπτωση αποθήκευσης για μεγάλο χρονικό διάστημα, απενεργοποιήστε το ρομπότ σας αφαιρώντας το από τη βάση φόρτισης και πατώντας παρατεταμένα το για 10 δευτερόλεπτα. Αποθηκεύστε το ρομπότ σε δροσερό και ξηρό μέρος.

Κάδος Roomba Combo™

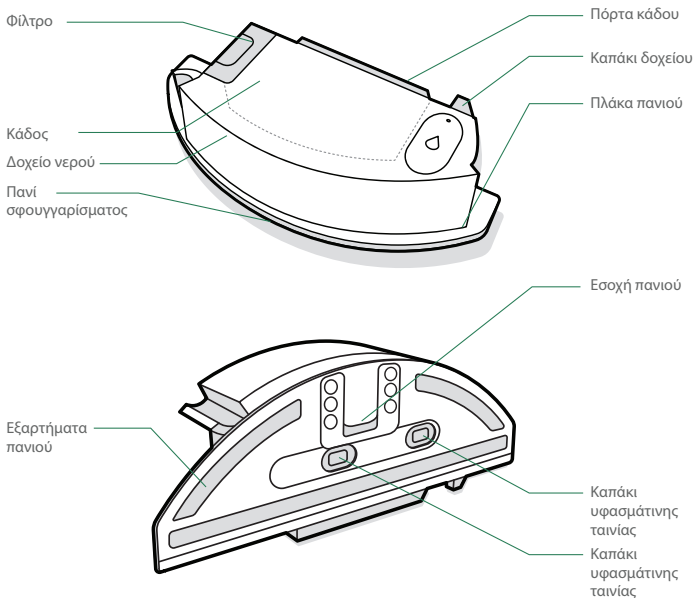

*** Σημαντικό:** Πρέπει να καταχωρίσετε το προϊόν σας στην εφαρμογή iRobot Home και να ολοκληρώσετε έναν κύκλο χαρτογράφησης πριν χρησιμοποιήσετε τον κάδο συνδυαστικής χρήσης. Για οδηγίες, ανατρέξτε στην ενότητα *Ενεργοποίηση του κάδου συνδυαστικής χρήσης*.

1 ΕΓΚΑΤΑΣΤΑΣΗ ΤΟΥ ΠΑΝΙΟΥ ΣΦΟΥΓΓΑΡΙΣΜΑΤΟΣ

Σύρετε το πανί προς τα κάτω πάνω από τη εσοχή. Πιέστε το πανί στην πλάκα για να το τοποθετήσετε.

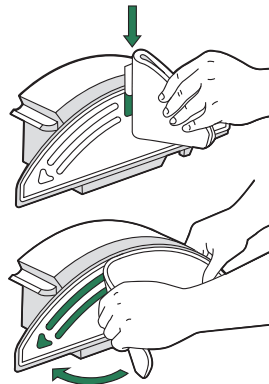

3 ΑΛΛΑΓΗ ΚΑΔΩΝ

Αφαιρέστε τον κάδο από το ρομπότ και τοποθετήστε τον κάδο συνδυαστικής χρήσης.

*** Σημαντικό:** Μην αναποδογυρίσετε το ρομπότ με τοποθετημένο τον κάδο συνδυαστικής χρήσης.

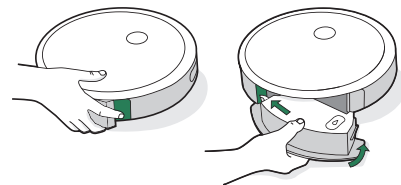

2 ΓΕΜΙΣΜΑ ΤΟΥ ΚΑΔΟΥ

Γεμίστε τον κάδο συνδυαστικής χρήσης με νερό. Μπορείτε επίσης να χρησιμοποιήσετε ένα συμβατό διάλυμα καθαρισμού. Οι συμβατές λύσεις παρατίθενται στην τοποθεσία [answers.irobot.com/s/roomba-combo-cleanser](https://www.irobot.com/s/roomba-combo-cleanser).

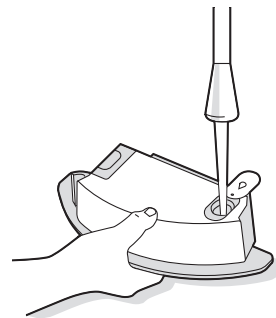

Σημείωση: Το προϊόν αρχίζει να νοτίζει μόλις μπει νερό στο δοχείο.

Φροντίδα και συντήρηση

Οδηγίες φροντίδας και συντήρησης

Για να διατηρήσετε το ρομπότ σε κατάσταση που θα διασφαλίζει κορυφαία απόδοση, εκτελέστε τις διαδικασίες στις ακόλουθες σελίδες.

Θα βρείτε επιπλέον εκπαιδευτικά βίντεο στην εφαρμογή iRobot Home. Αν παρατηρήσετε ότι το ρομπότ αφαιρεί λιγότερους ρύπους από το δάπεδο, αδειάστε τον κάδο και καθαρίστε το φίλτρο και τις βούρτσες.

Εξάρτημα	Συχνότητα φροντίδας	Συχνότητα αντικατάστασης*
Κάδος	Πλύνετε τον κάδο όπως απαιτείται	-
Φίλτρο	Καθαρίστε μία φορά την εβδομάδα (δύο φορές την εβδομάδα αν έχετε κατοικίδιο). Μην πλένετε.	Κάθε 2 μήνες
Αισθητήρας γεμάτου κάδου	Καθαρίστε κάθε 2 εβδομάδες	-
Μπροστινός κατευθυντήριος τροχός	Καθαρίστε κάθε 2 εβδομάδες	Κάθε 12 μήνες
Πλευρική βούρτσα γωνιών και βούρτσες πολλαπλών επιφανειών	Καθαρίστε μία φορά τον μήνα (δύο φορές τον μήνα, αν έχετε κατοικίδιο)	Κάθε 12 μήνες
Αισθητήρες και επαφές φόρτισης	Καθαρίστε μία φορά τον μήνα	-
Πανί σφουγγαρίσματος	Να καθαρίζεται έπειτα από έναν κύκλο σφουγγαρίσματος	Έπειτα από 30 πλύσεις
Καπάκι υφασμάτινης ταινίας	Να αντικαθίσταται αν είναι βρόμικο ή εμφανίζει φθορές	-
Σακούλες	-	Θα πρέπει να αντικαθιστάτε τις σακούλες όταν σας προειδοποιεί η φωτεινή ένδειξη LED/εφαρμογή
Παράθυρο IR και επαφών φόρτισης	Μία φορά τον μήνα	-
Κάλυμμα ανεμιστήρα εντός του δοχείου	Μία φορά τον μήνα (αφαιρέστε τους ρύπους από το κάλυμμα του ανεμιστήρα)	-



Σημείωση: Η iRobot κατασκευάζει διάφορα ανταλλακτικά εξαρτήματα και συγκροτήματα. Αν πιστεύετε ότι χρειάζεστε κάποιο ανταλλακτικό, επικοινωνήστε με την Εξυπηρέτηση Πελατών της iRobot για περισσότερες πληροφορίες.

*Η συχνότητα αντικατάστασης ενδέχεται να διαφέρει. Τα εξαρτήματα θα πρέπει να αντικαθίστανται αν υπάρχουν εμφανή σημάδια φθοράς.

Αδειασμα του κάδου

- 1 Πατήστε το κουμπί απελευθέρωσης κάδου για να αφαιρέσετε τον κάδο.



- 2 Ανοίγει την πόρτα του κάδου για να τον αδειάσετε.

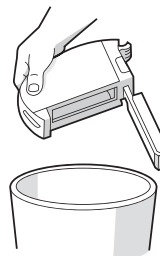

- 3 Τοποθετήστε τον κάδο ξανά στο ρομπότ.

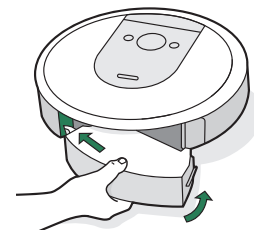

Καθαρισμός του φίλτρου

- 1 Αφαιρέστε τον κάδο. Αφαιρέστε το φίλτρο πιάνοντας και τα δύο άκρα και τραβώντας προς τα έξω.

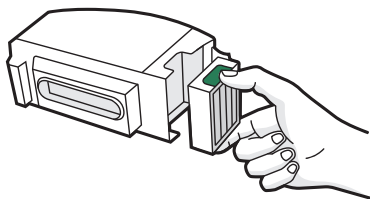

- 2 Αφαιρέστε τους ρύπους χτυπώντας το φίλτρο πάνω στον κάδο των απορριμμάτων.



- 3 Εισαγάγετε ξανά το φίλτρο με τις ανάγλυφες λαβές προς τα έξω. Τοποθετήστε τον κάδο ξανά στο ρομπότ.



Αν δεν εγκατασταθεί σωστά το φίλτρο, το ρομπότ δεν θα λειτουργεί. Αντικαθιστάτε το φίλτρο κάθε δύο μήνες.

Καθαρισμός των αισθητήρων γεμάτου κάδου

- 1 Αφαιρέστε και αδειάστε τον κάδο.

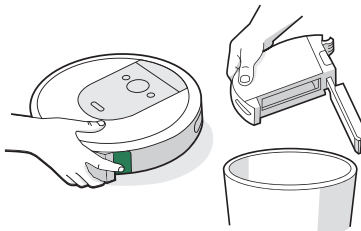

- 2 Σκουπίστε τους εσωτερικούς αισθητήρες με ένα καθαρό, στεγνό πανί.

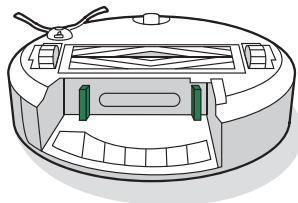

- 3 Σκουπίστε την πόρτα του κάδου με ένα καθαρό, στεγνό πανί.

Κλειστή πόρτα



Ανοικτή πόρτα

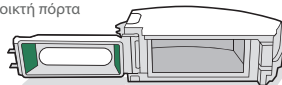

Πλύσιμο του κάδου



Σημαντικό: Μην πλένετε το φίλτρο. Αφαιρέστε το φίλτρο πριν πλένετε τον κάδο.

1

Απελευθερώστε τον κάδο, αφαιρέστε το φίλτρο και ανοίξτε την πόρτα του κάδου.

2

Ξεπλύνετε τον κάδο χρησιμοποιώντας ζεστό νερό.

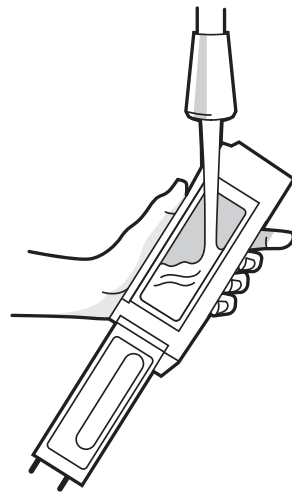

Σημείωση: Ο κάδος δεν πλένεται στο πλυντήριο πιάτων.

3

Βεβαιωθείτε ότι ο κάδος είναι εντελώς στεγνός. Τοποθετήστε ξανά το φίλτρο και επανατοποθετήστε τον κάδο στο ρομπότ.

Καθαρισμός της πλευρικής βούρτσας γωνιών

1 Χρησιμοποιήστε ένα νόμισμα ή ένα μικρό κατσαβίδι για να αφαιρέσετε τη βίδα που συγκρατεί την πλευρική βούρτσα γωνιών στη θέση της.

2 Τραβήξτε για να αφαιρέσετε την πλευρική βούρτσα γωνιών. Αφαιρέστε τυχόν τρίχες ή ρύπους και έπειτα τοποθετήστε ξανά τη βούρτσα.

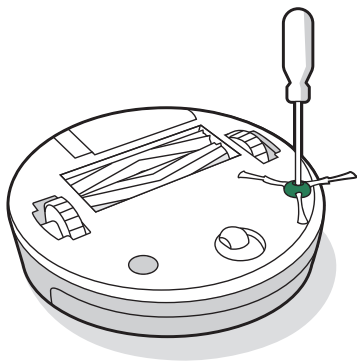

Καθαρισμός του μπροστινού κατευθυντήριου τροχού

1 Τραβήξτε σταθερά τη μονάδα του μπροστινού τροχού για να την αφαιρέσετε από το ρομπότ.

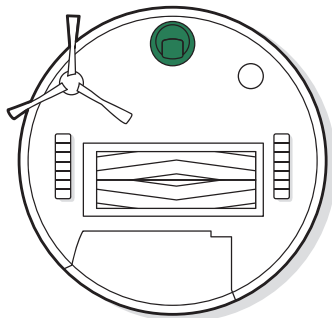

***** **Σημαντικό:** Ένας μπροστινός τροχός γεμάτος τρίχες και ρύπους θα μπορούσε να οδηγήσει σε ζημιά στο δάπεδό σας. Αν ο τροχός δεν περιστρέφεται ελεύθερα αφού τον καθαρίσετε, επικοινωνήστε με την Εξυπηρέτηση Πελατών.

2 Τραβήξτε σταθερά τον τροχό για να τον αφαιρέσετε από το περίβλημά του.

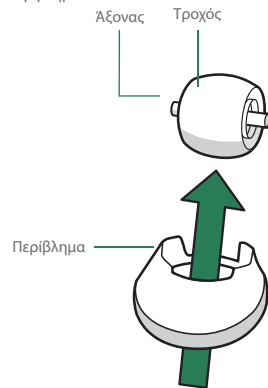

3 Αφαιρέστε τυχόν ρύπους από το εσωτερικό της κοιλότητας του τροχού.

4 Τοποθετήστε ξανά όλα τα εξαρτήματα μόλις τελειώσετε. Βεβαιωθείτε ότι ο τροχός έχει ασφαλίσει ξανά στη θέση του.

Καθαρισμός των βουρτσών πολλαπλών επιφανειών

- 1 Πιέστε τη γλωττίδα απελευθέρωσης του πλαισίου των βουρτσών, ανασηκώστε το και αφαιρέστε τυχόν εμπόδια.

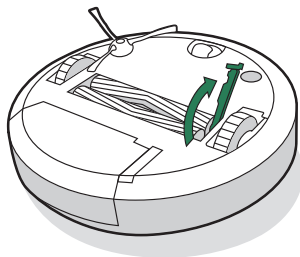

- 2 Αφαιρέστε τις βούρτσες από το ρομπότ. Αφαιρέστε τα καπάκια των βουρτσών από τα άκρα των βουρτσών. Αφαιρέστε τυχόν τρίχες ή ρύπους που έχουν μαζευτεί κάτω από τα καπάκια. Τοποθετήστε ξανά τα καπάκια των βουρτσών.

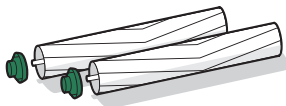

- 3 Αφαιρέστε τυχόν τρίχες ή ρύπους από τους τετράγωνους και τους εξαγωνικούς πείρους απέναντι από τις βούρτσες.

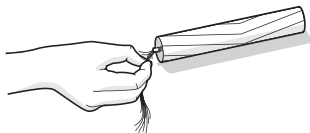

- 4 Αφαιρέστε τον κάδο από το ρομπότ και καθαρίστε τυχόν ρύπους από τη διαδρομή αναρρόφησης.

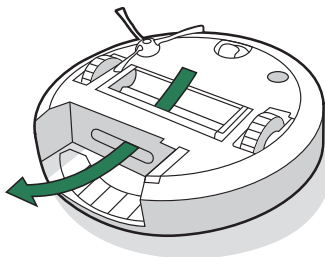

- 5 Τοποθετήστε ξανά τις βούρτσες στο ρομπότ. Αντιστοιχίστε το σχήμα των πείρων της βούρτσας με το σχήμα των εικονιδίων βούρτσας της μονάδας της κεφαλής καθαρισμού.

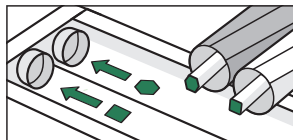

Καθαρισμός των αισθητήρων, του παραθύρου IR και των επαφών φόρτισης

- 1 Σκουπίστε τους αισθητήρες και τις επαφές φόρτισης με ένα καθαρό, στεγνό πανί. Εναλλακτικά, μπορείτε να χρησιμοποιήσετε ένα σφουγγάρι αφρού μελαμίνης για την αφαίρεση συσσωρευμένων ρύπων στις επαφές φόρτισης του ρομπότ και της βάσης Clean Base.

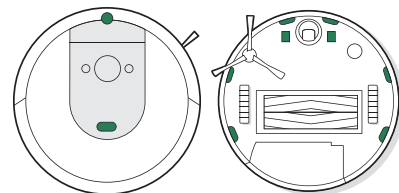

- 2 Ελέγξτε τους αισθητήρες και τις επαφές φόρτισης για να βεβαιωθείτε ότι δεν έχουν ρύπους. Σκουπίστε με ένα καθαρό, στεγνό πανί.

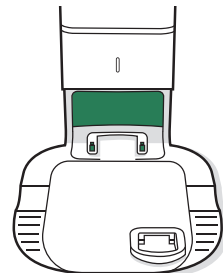

- * **Σημαντικό:** Μην ψεκάζετε με διάλυμα καθαρισμού ή νερό τους αισθητήρες ή τα ανοίγματα των αισθητήρων.

Αφαίρεση ρύπων από το κάλυμμα του ανεμιστήρα

Ελέγξτε το κάλυμμα του ανεμιστήρα για τυχόν συσσωρευμένα χνούδια ή ρύπους και καθαρίστε με ένα καθαρό, στεγνό πανί για να τα αφαιρέσετε.

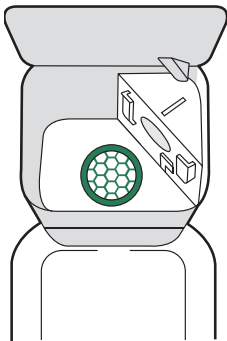

Καθαρισμός του πανιού σφουγγαρίσματος

ΠΛΥΣΙΜΟ ΣΤΟ ΧΕΡΙ

Πλύνετε σχολαστικά το πανί με ζεστό νερό.

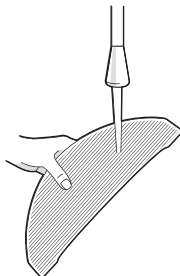

ΠΛΥΣΙΜΟ ΣΤΟ ΠΛΥΝΤΗΡΙΟ

Πλύνετε χρησιμοποιώντας ζεστό νερό και στη συνέχεια, αφήστε το να στεγνώσει. Να μην στεγνώνει σε στεγνωτήριο. Να μην πλένεται μαζί με ευαίσθητα ρούχα.

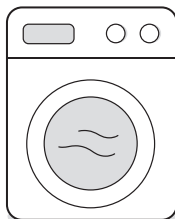

Επανατοποθέτηση του καπακιού υφασμάτινης ταινίας

1

Αφαιρέστε την πλάκα πανιού

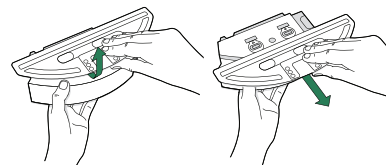

2

Αφαιρέστε το καπάκι υφασμάτινης ταινίας τραβώντας την πλαϊνή ελαστική προέξοχη.

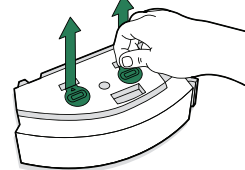

3

Αντικαταστήστε με καινούργιο καπάκι υφασμάτινης ταινίας, πιέζοντας σταθερά το σημείο μέχρι να εφαρμόσει σφιχτά για την αποφυγή διαρροών.

4

Αντικαταστήστε ξανά την πλάκα πανιού

Αντικατάσταση της σακούλας

1 Ανασηκώστε το καπάκι του δοχείου.

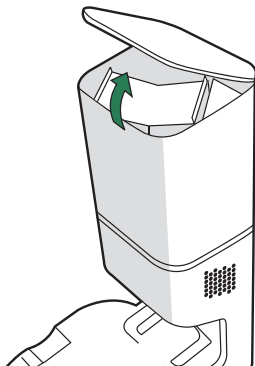

2 Τραβήξτε προς τα πάνω την πλαστική κάρτα για να αφαιρέσετε τη σακούλα από το δοχείο.

 **Σημείωση:** Με αυτόν τον τρόπο, η σακούλα σφραγίζεται ώστε να μην διαφεύγουν σκόνες και ρύποι.

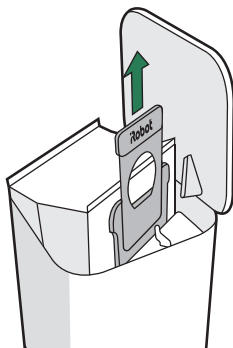

3 Απορρίψτε τη χρησιμοποιημένη σακούλα.

4 Τοποθετήστε μια νέα σακούλα, γλιστρώντας την πλαστική κάρτα στους οδηγούς.

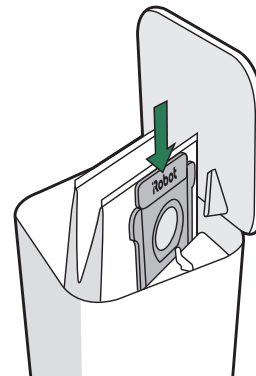

5 Πιέστε το καπάκι προς τα κάτω και βεβαιωθείτε ότι έχει κλείσει πλήρως.

 **Σημείωση:** Για επιτύχετε τη βέλτιστη απόδοση του ρομπότ και του συστήματος αυτόματου αδειάσματος κάδου, καθαρίζετε ή/και αντικαθιστάτε το φίλτρο του ρομπότ, όποτε χρειάζεται.

Αντιμετώπιση προβλημάτων

Αυτόματο άδειασμα κάδου

Το σύστημα αδειασματος κάδου θα σας ενημερώσει αν υπάρχει πρόβλημα μέσω της φωτεινής ένδειξης LED στο μπροστινό μέρος του δοχείου και μέσω της εφαρμογής iRobot Home.

Φωτεινή ένδειξη LED	Συχνό σφάλμα	Επιδιόρθωση
Σταθερή κόκκινη φωτεινή ένδειξη	Η σακούλα είναι γεμάτη ή λείπει	<ol style="list-style-type: none">Αντικαταστήστε τη σακούλα αν είναι γεμάτη ή τοποθετήστε μια αν λείπει.Βεβαιωθείτε ότι η σακούλα έχει τοποθετηθεί σωστά στη θέση της.Αν το πρόβλημα παραμένει, αφαιρέστε τυχόν ρύπους από τη θύρα στο κάτω μέρος του ρομπότ και από το σύστημα αδειασματος κάδου.
Κόκκινη φωτεινή ένδειξη που αναβοσβήνει	Υπάρχει διαρροή ή κάποιο εμπόδιο φράσσει τη διαδρομή απομάκρυνσης από τη βάση	<ol style="list-style-type: none">Βεβαιωθείτε ότι έχετε πείσει προς τα κάτω το καπάκι του δοχείου και ότι έχει ασφαλίσει στη θέση του. Πατήστε το κουμπί  στο ρομπότ σας για να αδειάσετε μη αυτόματα τον κάδο.Αφαιρέστε τυχόν ρύπους από τη θύρα στο κάτω μέρος του ρομπότ και από το σύστημα αδειασματος κάδου.Αποσυνδέστε το σύστημα αδειασματος κάδου από την πρίζα. Τοποθετήστε το πλάγια και ελέγξτε αν υπάρχουν ρύποι στον σωλήνα απομάκρυνσης ρύπων. Αν είναι απαραίτητο, αφαιρέστε τον σωλήνα για να καθαρίσετε τυχόν ρύπους.

Ρομπότ

- Το ρομπότ θα σας ενημερώνει ότι υπάρχει κάποιο πρόβλημα αναπαράγοντας μια ηχητική προειδοποίηση και ενεργοποιώντας τη φωτεινή ένδειξη δακτυλίου με κόκκινο χρώμα. Πατήστε το κουμπί CLEAN ή αγγίξτε τον προφυλακτήρα του ρομπότ για λεπτομέρειες. Επιπρόσθετη υποστήριξη και εκπαιδευτικά βίντεο είναι διαθέσιμα στην εφαρμογή iRobot Home.

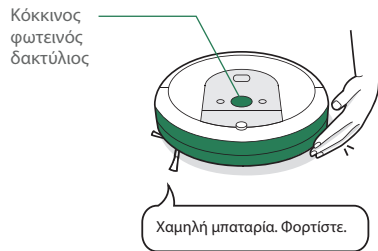

- Μετά από 90 λεπτά αδράνειας εκτός της βάσης φόρτισης, το ρομπότ θα θεματίσει αυτόματα τον κύκλο καθαρισμού.

Ασφάλεια μπαταρίας και αποστολή

Για βέλτιστα αποτελέσματα, χρησιμοποιείτε μόνο την μπαταρία ιόντων λιθίου iRobot, που συνοδεύει το ρομπότ σας.



ΠΡΟΕΙΔΟΠΟΙΗΣΗ: Οι μπαταρίες ιόντων λιθίου και τα προϊόντα που περιέχουν μπαταρίες ιόντων λιθίου υπόκεινται σε αυστηρούς κανονισμούς μεταφοράς. Αν χρειάζεται να μεταφέρετε αυτό το προϊόν για επισκευή, ταξίδι ή οποιοδήποτε άλλο λόγο, ΠΡΕΠΕΙ να ακολουθήσετε τις παρακάτω οδηγίες αποστολής.

- Η μπαταρία ΠΡΕΠΕΙ να απενεργοποιηθεί πριν από την αποστολή.
- Απενεργοποιήστε την μπαταρία αφαιρώντας το ρομπότ από τη βάση φόρτισης και πατώντας παρατεταμένα το  για 10 δευτερόλεπτα. Όλες οι ενδείξεις θα απενεργοποιηθούν.
- Συσκευάστε το ρομπότ με ασφάλεια για αποστολή.
- Αν χρειάζεστε περαιτέρω βοήθεια, επικοινωνήστε με την ομάδα Εξυπηρέτησης Πελατών ή επισκεφτείτε τη διεύθυνση global.irobot.com.

Ρυθμιστικές πληροφορίες



Δια του παρόντος, η iRobot Corporation δηλώνει ότι αυτή τη συσκευή ραδιοεξοπλισμού συμμορφώνεται με την Οδηγία της ΕΕ 2014/53/ΕΕ σχετικά με τον ραδιοεξοπλισμό και την Οδηγία RoHS 2011/65/ΕΕ. Το πλήρες κείμενο της Δήλωσης Συμμόρφωσης της ΕΕ είναι διαθέσιμο στην ακόλουθη διαδικτυακή διεύθυνση: www.irobot.com/compliance.



Δια του παρόντος, η iRobot Corporation δηλώνει ότι αυτή τη συσκευή ραδιοεξοπλισμού συμμορφώνεται με τους Κανονισμούς περί ραδιοεξοπλισμού 2017 και τους Κανονισμούς σχετικά με τον περιορισμό της χρήσης ορισμένων επικίνδυνων ουσιών σε ηλεκτρικό και ηλεκτρονικό εξοπλισμό 2012. Το πλήρες κείμενο της Δήλωσης Συμμόρφωσης του UKCA είναι διαθέσιμο στην ακόλουθη διεύθυνση: www.irobot.com/compliance

Το ρυθμιστικό μοντέλο RVB-Y2 ενσωματώνει το μοντέλο μονάδας ασύρματης επικοινωνίας Harpoon AXE-Y1. Η μονάδα ασύρματης επικοινωνίας Harpoon έχει διπλή ζώνη συχνότητων που λειτουργεί στις συχνότητες WLAN 2,4 GHz και WLAN 5 GHz.

Η συχνότητα των 2,4 GHz λειτουργεί μόνο μεταξύ 2.400 MHz – 2.483 MHz με μέγιστη ισχύ εξόδου EIRP 17,56 dBm (57 mW) στα 2.472 MHz.

Η συχνότητα των 5 GHz λειτουργεί μόνο μεταξύ 5.150 MHz – 5.725 MHz με μέγιστη ισχύ εξόδου EIRP 18,23 dBm (66,52 mW) στα 5.700 MHz.

Για το Ισραήλ, η συχνότητα των 5 GHz χρησιμοποιείται μόνο στα 5.150 MHz – 5.350 MHz.



Αυτό το σύμβολο πάνω στο προϊόν υποδεικνύει ότι η συσκευή δεν πρέπει να απορρίπτεται μαζί με μη ταξινομημένα οικιακά απόβλητα. Ως τελικός χρήστης, είστε υπεύθυνος για την απόρριψη της συσκευής σας στο τέλος της διάρκειας ζωής της με τρόπο φιλικό προς το περιβάλλον, ως εξής:

(1) επιστρέφοντάς τη στον διανομέα/αντιπρόσωπο από τον οποίο έχετε αγοράσει το προϊόν ή

(2) απορρίπτοντάς την σε καθορισμένο σημείο συλλογής.

Η σωστή απόρριψη αυτού του προϊόντος συμβάλλει στην εξοικονόμηση πολύτιμων πόρων και αποτρέπει πιθανές αρνητικές επιπτώσεις στην ανθρώπινη υγεία και στο περιβάλλον, οι οποίες θα προέκυπταν λόγω ακατάλληλου χειρισμού των αποβλήτων. Επικοινωνήστε με την τοπική αρχή για περαιτέρω λεπτομέρειες ή με το πλησιέστερο καθορισμένο σημείο συλλογής. Ενδέχεται να επιβληθούν κυρώσεις λόγω εσφαλμένης απόρριψης αυτών των αποβλήτων, σύμφωνα με την εθνική νομοθεσία που ισχύει στη χώρα σας. Μπορείτε να βρείτε περισσότερες πληροφορίες στην ακόλουθη πηγή: https://ec.europa.eu/environment/topics/waste-and-recycling/waste-electrical-and-electronic-equipment-wEEE_el

ΚΑΡΤΑ ΕΓΓΥΗΣΗΣ

Κατασκευαστής	iRobot
Εξουσιοδοτημένο κέντρο σέρβις για την Ελλάδα	MANOLOPOULOS SERVICE Αγορακρίτου 29-35 Πλατεία Αττικής, 10440 Αθήνα Τηλέφωνο: +30 210 82.13.542 Website: www.manolopoulos-service.gr
Εξουσιοδοτημένο κέντρο σέρβις για την Κύπρο	3D ELECTRONICS SERVICES LTD Βηθλεέμ 60, Στρόβολος, Λευκωσία, 2033 Κύπρος Τηλέφωνο: 00357 99620124 Website: www.3dservices.com.cy

Συμπληρώστε το σημείο πώλησης

Όνομασία προϊόντος	
Σειριακός αριθμός	
Ημερομηνία πώλησης	
Σφραγίδα σημείου πώλησης	

Μητρώο επισκευών βάσει εγγύησης

Παραδόθηκε για επισκευή στις	Παραλήφθηκε από υπογραφή	Επισκευάστηκε στις	Αριθμός αναφοράς επισκευής	Υπογραφή

1. Το προϊόν καλύπτεται από εγγύηση 24 μηνών από την ημερομηνία πώλησης στον πελάτη. Οι επισκευές κατά τη διάρκεια της εγγύησης δεν χρεώνονται.
2. Η εγγύηση και η χωρίς χρέωση επισκευή καλύπτουν ελαττώματα που μπορεί να αποδειχθεί ότι προκλήθηκαν από ελαττώματα υλικών, σχεδιασμού ή εργασίας.
3. Η εγγύηση και η χωρίς χρέωση επισκευή δεν καλύπτουν ελαττώματα που προκλήθηκαν από μεταφορά, από μη τήρηση των οδηγιών χρήσης που αναφέρονται στο παρόν εγχειρίδιο, κακή συντήρηση, μηχανική ζημιά, παρεμβολές στη συσκευή ή βλάβες που προκλήθηκαν από τη μη συμμόρφωση της ηλεκτρικής εγκατάστασης με τις απαιτήσεις ČSN καθώς και βλάβες από ακατάλληλη σύνδεση.
4. Η εγγύηση δεν καλύπτει τη φθορά φίλτρων, βουρτσών και ψηκτρών, μπαταριών, λαστιχένιων εξαρτημάτων, πελμάτων τροχών και παρόμοιων εξαρτημάτων.
5. Η διάρκεια ζωής της μπαταρίας είναι τουλάχιστον 6 μήνες

Εξουσιοδοτημένο σέρβις: Τηλ.: (210)8836512-8213542

E-mail: info@manolopoulos-service.com

Παρακαλούμε επικοινωνήστε απευθείας με το κέντρο σέρβις για οποιοσδήποτε αξιώσεις, δείτε τα στοιχεία επικοινωνίας του εξουσιοδοτημένου κέντρου σέρβις.





©2022 iRobot Corporation, 8 Crosby Drive, Bedford, MA 01730 USA. Με την επιφύλαξη παντός δικαιώματος. Οι ονομασίες iRobot, Roomba και Virtual Wall αποτελούν σήματα κατατεθέντα της iRobot Corporation. Η ονομασία HomeBase+ αποτελεί εμπορικό σήμα της iRobot Corporation. Η ονομασία Wi-Fi και το λογότυπο Wi-Fi είναι σήματα κατατεθέντα της Wi-Fi Alliance.